

# CF 300/400

Helautomatisk kaffe-/espressobryggare

Máquina de café Espresso- totalmente automática

Automat na espresso

Полноавтоматическая эспрессо-кофеварка

Bruksanvisning

Manual de Instruções

Návod k použití

Инструкция по эксплуатации

**AEG**

**AUS ERFAHRUNG GUT**

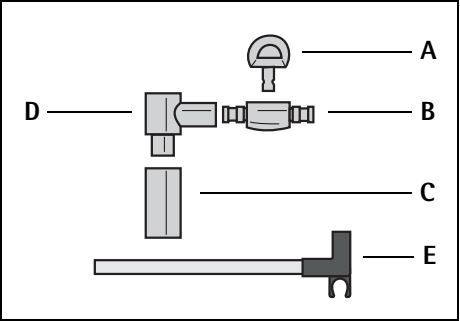
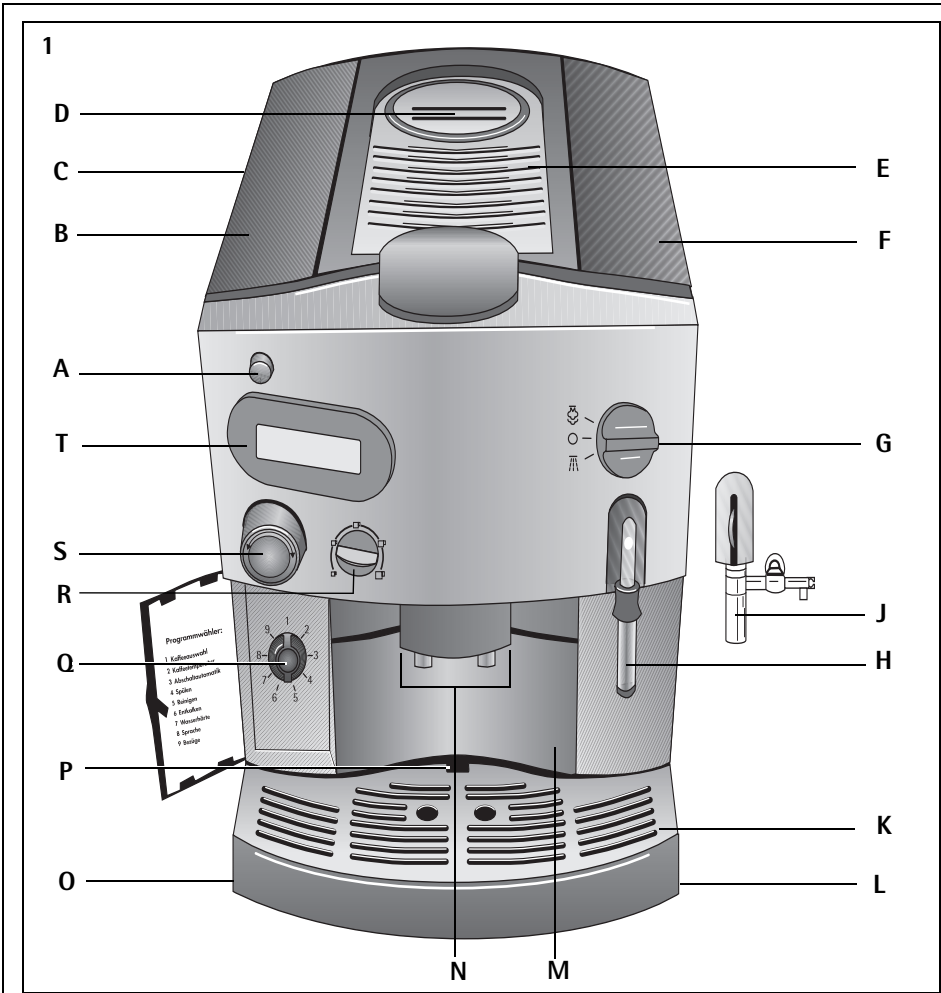

2

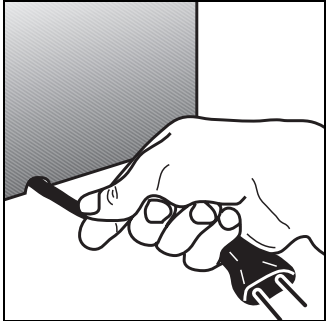

3

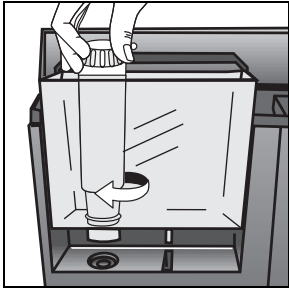

4

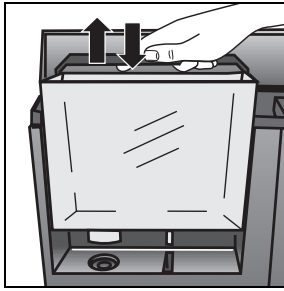

5

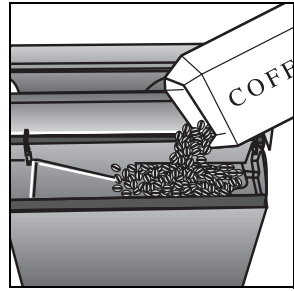

6

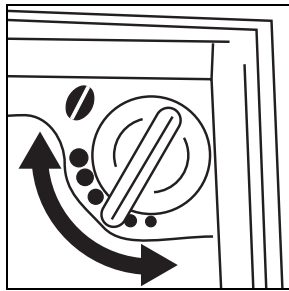

7



8

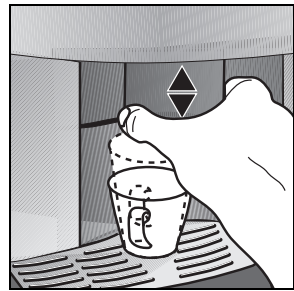

9

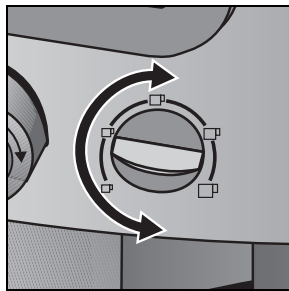

10

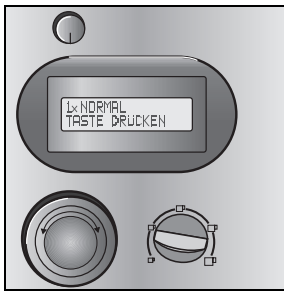

11

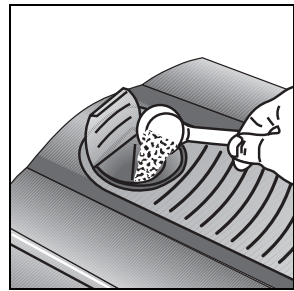

12

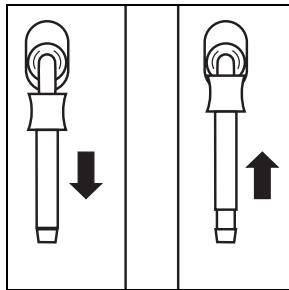

13/A

13/B

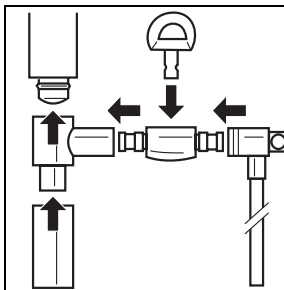

14

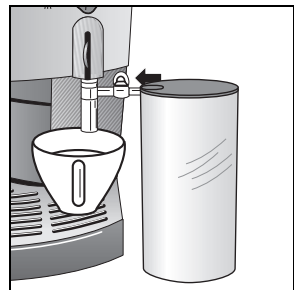

15

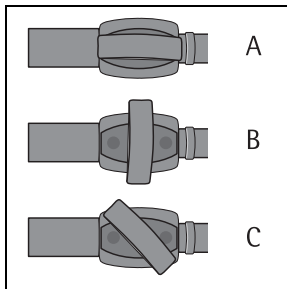

16

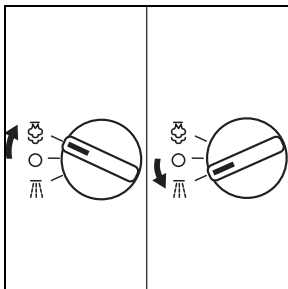

17/A

17/B

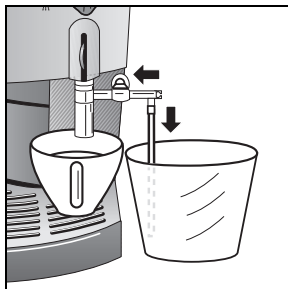

18

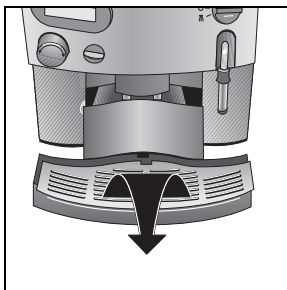

19

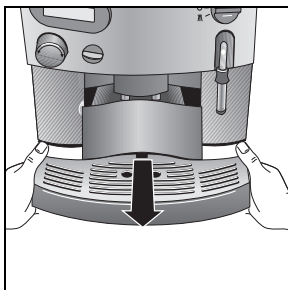

20

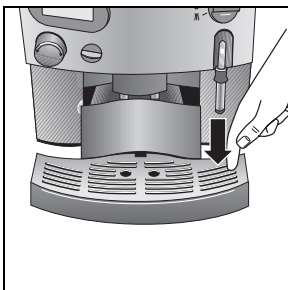

21

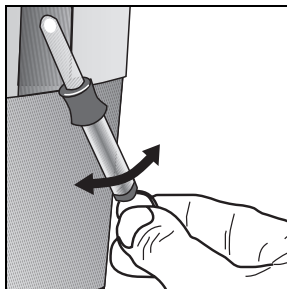

22

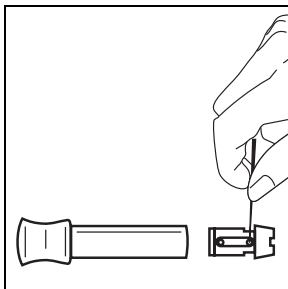

23

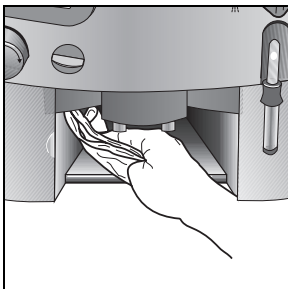

24

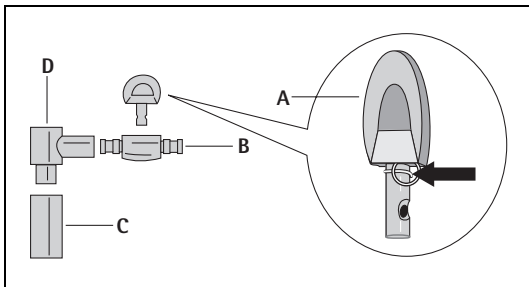

25

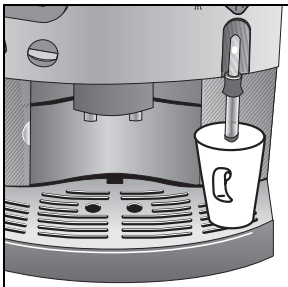

26

## RUS Оснащение (Рис. 1)

- A** Кнопка Вкл./Выкл.
- B** Бак для свежей воды, крышка
- C** Водяной фильтр (в баке для воды)
- D** Отверстие для засыпки молотого кофе, с крышкой (загрузочный бункер для молотого кофе)
- E** Подставка для чашек
- F** Емкость для кофейных зерен, с крышкой (расположена горизонтально внутри корпуса: Регулятор тонкости помола)
- G** Поворотный селектор для ☼ пара и ☼ горячей воды (селектор пара)
- H** Передвижное сопло для пара и горячей воды (CF 300)
- J** Регулируемое по высоте сопло для вспенивателя молока, пара и горячей воды (CF 400; см. также Рис. 2)
- K** Капельная решетка
- L** Капельный поддон
- M** Выдвижной контейнер с емкостью для кофейной гущи
- N** Регулируемый по высоте адаптер с трубками розлива
- O** Фирменная табличка (на днище машины)
- P** Поплавок капельного поддона
- Q** Программатор (с кнопкой выбора)
- R** Поворотный селектор расхода воды
- S** Селектор вида кофе (с кнопкой выбора)
- T** Дисплей

## Программатор (Рис. 1/Q)

- 1** Выбор вида кофе
- 2** Температура кофе
- 3** Автоотключение
- 4** Промывка
- 5** Чистка
- 6** Удаление накипи
- 7** Жесткость воды/Водяной фильтр
- 8** Язык
- 9** Счетчик/Количество выдач

## Вспениватель молока (CF 400) (Рис. 2)

- A** Кнопка управления вспениванием
- B** Всасывающая насадка
- C** Выходное отверстие для молока
- D** Соединитель
- E** Гибкий шланг

## Селектор вида кофе (Рис. 1/S)

- 1 обычный
- 1 крепкий
- 1 очень крепкий
- 2 обычных
- 1 молотый
- 2 молотых

## Уважаемый Покупатель!

Пожалуйста, внимательно прочитайте настоящую инструкцию по эксплуатации. Прежде всего обратите внимание на указания по технике безопасности! Сохраните эту инструкцию для последующего получения необходимых сведений и при случае передайте ее следующему владельцу машины.

Функции полноавтоматической кофеварки AEG, владельцем которой Вы являетесь, гарантируют Вам

- предельную простоту **управления**, машиной как во время приготовления кофе, так и в ходе ее технического обслуживания.
- Наглядная индикация дисплея шаг за шагом приведет Вас к нужному результату.
- Превосходный и неповторимый **вкус** кофе обеспечивают:
- специальная предзаварочная технология: для извлечения максимального аромата непосредственно перед завариванием молотый кофе увлажняется водой,

- индивидуальное регулирование расхода воды на чашку – от “быстрого” эспрессо до более “долгого” кофе с пенкой “крема”.
- индивидуально регулируемая температура, при которой готовится кофе,
- возможность выбора между обычным и крепким кофе,
- регулирование тонкости помола в зависимости от степени обжарки кофейных зерен,
- и, не в последнюю очередь, гарантированное получение “крема” - той самой пенистой шапочки, которая превращает кофе эспрессо в ни с чем несравнимый напиток для знатоков.

**Кстати:** время контакта воды с молотым кофе при технологии эспрессо оказывается более кратким, нежели при обычной фильтрационной технологии. А поскольку по этой причине кофе эспрессо теряет меньше горьких веществ, он получается гораздо более вкусным!

## Содержание

### Указания по технике безопасности

1. **Перед первым вводом в эксплуатацию**
  - 1.1. **Установка машины**
  - 1.2. **Отсек для шнура (Рис. 3)**
  - 1.3. **Программатор (Рис. 1/Q)**
2. **Перед приготовлением кофе**
  - 2.1. **Наполнение бака водой (Рис. 5)**
  - 2.2. **Загрузка емкости для кофейных зерен (Рис. 6)**
  - 2.3. **Программирование тонкости помола (Рис. 7)**
  - 2.4. **Включение кофеварки (Рис. 8)**
  - 2.5. **Программирование языка**
  - 2.6. **Программирование жесткости воды**
  - 2.7. **Установка водяного фильтра (Рис. 4)**
  - 2.8. **Промывка кофеварки (режим “Spülen”)**
  - 2.9. **Программирование автоотключения**
3. **Приготовление кофе**
  - 3.1. **Регулирование расхода воды (Рис. 10)**
  - 3.2. **Выбор вида кофе**
    - 3.2.1. **Одна чашка *обычного* кофе, приготовленного из зерен (Рис. 11)**
    - 3.2.2. **Одна чашка *крепкого* кофе, приготовленного из зерен**
    - 3.2.3. **Одна чашка *очень крепкого* кофе, приготовленного из зерен**
    - 3.2.4. **Две чашки *обычного* кофе, приготовленного из зерен**
    - 3.2.5. **Одна или две чашки кофе, приготовленного из *молотого кофе***
  - 3.3. **Регулирование температуры кофе**
4. **Взбивание молочной пены (Рис. 13-18)**

5. **Приготовление горячей воды**
6. **Отключение кофеварки**
7. **Опорожнение бака для воды, капельного поддона и емкости для кофейной гущи (Рис. 19-21)**
8. **Чистка**
- 8.1. **Чистка наружных частей кофеварки (Рис. 19-25)**
- 8.2. **Чистка внутренних частей кофеварки**
9. **Удаление накипи**
10. **Что делать, если ...**
11. **Ради чистоты окружающей среды**
12. **Если требуется сервисная поддержка**



### **Указания по технике безопасности**

- Разрешено подключать машину к электрической сети лишь в том случае, если напряжение, вид и частота тока в этой сети соответствуют данным фирменной таблички, расположенной на днище машины!
- Никогда не позволяйте детям пользоваться машиной без присмотра.
- Не допускайте соприкосновения шнура питания с горячими частями машины.
- Не тяните за шнур питания, чтобы извлечь сетевой штепсель из розетки!
- Не включайте машину, если
  - поврежден шнур питания, либо если имеются
  - явные повреждения на корпусе машины.
- Адаптор розлива, передвижное сопло и подставка для чашек по условиям своего функционирования во время работы машины становятся горячими. Не позволяйте детям находиться в рабочей зоне!
- Заливайте в бак для воды только холодную воду. Горячую воду, молоко и другие жидкости заливать нельзя.
- Не заправляйте емкость для кофейных зерен замороженными или карамелизированными зернами кофе, засыпайте только обжаренные кофейные зерна! Удаляйте все имеющиеся среди зерен кофе инородные тела. В противном случае нельзя гарантировать нормальную работу машины.
- Вносите в загрузочный бункер для молотого кофе только молотый кофе.
- Соблюдайте указания по чистке машины и удалению из нее накипи.
- Перед техническим обслуживанием и чисткой машину необходимо отключить и вынуть из розетки сетевой штепсель!
- Не погружайте машину в воду.
- Не допускайте попадания в корпус машины жидкости через вентиляционные отверстия подставки для чашек.
- Не мойте конструктивные элементы кофеварки в посудомоечной машине.
- Не включайте машину без необходимости.
- Не подвергайте машину воздействию непогоды. Не вскрывайте и не ремонтируйте машину самостоятельно. Неквалифицированный ремонт может представлять значительную опасность для пользователя. Ремонт электроаппаратуры имеют право производить только квалифицированные специалисты. При необходимости произвести ремонт, включающий замену шнура питания, обратитесь, пожалуйста,
- в торговое предприятие, у которого Вы приобрели машину, либо



- в один из сервисных центров AEG. Ни в коем случае не пересылайте машину по почте – риск повреждений при транспортировке не покрывается гарантией!

Изготовитель не несет никакой ответственности и гарантийных обязательств, если машина использовалась не по назначению или неправильно, а также если программа чистки и удаления накипи выполнялась без точного соблюдения команд дисплея и указаний настоящей инструкции по эксплуатации.

**CE** Данная машина соответствует следующим предписаниям ЕС:

- 73/23/EWG от 19.02.1973 (“Предписания по низкому напряжению”), включая поправки к предписаниям 93/68/EWG
- 89/336/EWG от 03.05.1989 (“Предписания по электромагнитной совместимости”), включая поправки к предписаниям 92/31/EWG

## 1. Перед первым вводом в эксплуатацию

### 1.1. Установка машины

Выберите для установки машины подходящее горизонтальное, устойчивое, неотопляемое, сухое основание. Обеспечьте хорошую циркуляцию воздуха.

**Внимание:** Если машина поступила в теплое помещение из холода, отложите ее включение припл. на 2 часа!

### 1.2. Отсек для шнура (Рис.3)

На задней стенке Вашей машины имеется отсек для шнура. Если шнур питания оказался слишком длинным, поместите неиспользуемую часть в отсек для шнура.

### Программатор (Рис. 1/Q)

С помощью позиций 1-9 программатора можно выполнять и контролировать выполнение различных функций машины.

#### Позиция 1: Выбор вида кофе

Всегда устанавливайте программатор в эту позицию, если Вы хотите приготовить кофе.

#### Позиция 2: Температура кофе

В этой позиции программатора Вы задаете температуру кофе в диапазоне от NORMAL (Обычная) до HOCH (Высокая).

#### Позиция 3: Автоотключение

В этой позиции Вы можете запрограммировать, когда именно машина должна будет автоматически отключиться. Для этого у машины имеется 6 ступеней времени.

#### Позиция 4: Промывка

Если необходимо дополнительно промыть кофеварку, это можно сделать в позиции 4 программатора (см. пункт 2.8.).

### Позиция 5: Чистка

При появлении на дисплее сообщения GERÄT REINIGEN (Выполнить чистку), необходимо произвести чистку машины с помощью очищающей таблетки. Программа чистки выполняется автоматически. Следуйте указаниям на дисплее (см. пункт 8.2.)

### Позиция 6: Удаление накипи

При появлении на дисплее сообщения GERÄT ENTKALKEN (Удалить накипь), необходимо очистить машину от накипи с помощью средства для удаления накипи. Программа удаления накипи выполняется автоматически. Следуйте указаниям на дисплее (см. пункт 9.)

### Позиция 7: Жесткость воды/ Водяной фильтр

В этой позиции программатора можно задать машине параметр жесткости используемой воды (см. пункт 2.6.).

### Позиция 8: Язык

В этой позиции программатора Вы можете задать машине язык, на котором должны появляться сообщения на дисплее. Можно выбрать один из следующих языков: немецкий, английский, французский, итальянский, испанский, голландский.

### Позиция 9: Счетчик/Количество выдач

В этой позиции программатора можно выводить на дисплей информацию о различных функциях машины.

Если нажимать на кнопку программатора на дисплее будут последовательно отображаться сведения о том, как часто выполнялась та или иная функция и какова степень загрязненности машины накипью.

- Количество выдач кофе
- Количество удалений накипи

- Количество чисток
- Количество выдач горячей воды
- Количество выдач пара
- Количество замен фильтра
- Степень загрязненности накипью: 0%, 25%, 50%, 75%, 100%

## 2. Перед приготовлением кофе

### 2.1. Заправка бака для воды (Рис. 5)

После появления на дисплее сообщения WASSERTANK FÜLLEN (Заправить бак водой), необходимо пополнить водой бак для воды.

 Откройте крышку (Рис. 1/B) и взявшись за ручку бака, извлеките его наружу. Пожалуйста, заливайте в бак только холодную и чистую воду, не превышая предельной метки MAX.

 Вновь вставьте бак для воды в машину и прижмите его вниз таким образом, чтобы он зафиксировался, а в днище корпуса открылся клапан.

Для получения всегда ароматного кофе, следует:

- ежедневно менять воду в баке,
- не использовать минеральную или дистиллированную воду и
- по крайней мере один раз в неделю мыть бак обычной водой (не в посудомоечной машине). По окончании мытья необходимо ополоснуть бак свежей водой.

### 2.2. Загрузка емкости для кофейных зерен (Рис. 6)

Для загрузки годятся как зерна для кофе эспрессо, так и зерна для кофе, приготовляемого методом фильтрации!

 Откройте крышку емкости для кофейных зерен (Рис. 1/F) и заполните емкость обжаренными зернами кофе (кроме замороженных и

карамелизованных). Проследите за тем, чтобы в емкость для кофейных зерен не попали инородные тела.

 Закройте крышку.

 **При первом вводе в эксплуатацию:**

Первый цикл заваривания прекращается с появлением сообщения BOHNEN FÜLLEN (Засыпать кофейные зерна). Поскольку прежде всего необходимо заполнить молотым кофе канал подачи кофе, машина полностью готова к работе лишь после второй выдачи напитка. Поэтому два предварительных цикла заваривания (см. главу 3 “Приготовление кофе”) следует обязательно провести.



**2.3. Регулирование тонкости помола (Рис. 7)**

Чтобы извлечь из кофейных зерен максимум аромата, Вы можете задавать разную тонкость помола в зависимости от степени обжарки зерен. Регулятор тонкости помола находится справа на задней стенке емкости для кофейных зерен.

**Внимание:** Во время работы кофемолки тонкость помола изменять нельзя.

Из заданного по умолчанию среднего положения поверните установочную кнопку для **более темных кофейных зерен по часовой стрелке (более грубый помол)**, а для **более светлых кофейных зерен против часовой стрелки (более тонкий помол..**

**2.4. Включение кофеварки (Рис. 8)**



 Включайте кофеварку  кнопкой Вкл./Выкл. (Рис. 1/А).

**При первом использовании кофеварки:**

Сигналом к тому, что необходимо зозаправить систему, служит появление на дисплее сообщения

SYSTEM FÜLLEN, WASSERBEZUG (Заправить систему, прием воды).

 Подставьте под сопло пустую чашку (Рис. 1 Н/Ј).

 Селектор пара (Рис. 1/Г) **вращением против** часовой стрелки установите в позицию  “Горячая вода”. На дисплее появится сообщение SYSTEM FÜLLT (Выполняется заправка системы). Через несколько секунд эта операция прекращается и на дисплее появляется сообщение DAMPF-WÄHLER AUF NULL (Селектор пара на нуле). Затем начинает мигать сообщение GERÄT HEIZT (Выполняется нагрев).

 Подставьте под сопло пустую чашку (Рис. 1 Н/Ј). После того, как машина наберет рабочую температуру кофе, на дисплее появится сообщение GERÄT SPÜLEN, TASTE DRÜCKEN (Промыть машину, нажать кнопку).

 Чтобы начать промывку, нажмите кнопку селектора вида кофе. Остановка промывки выполняется автоматически. На дисплее отображается последний выбранный вид кофе, например 1x NORMAL, TASTE DRÜCKEN (1 обычный, нажать кнопку). Машина снова готова к выдаче кофе (см. пункт 3.)

**2.5. Программирование языка**

 Переключите программатор (Рис. 1/Қ) в позицию 8. На дисплее появляется сообщение SPRACHE DEUTSCH (Немецкий язык).

 Нажимайте кнопку программатора (Рис. 1/Қ) до тех пор, пока на дисплее не появится нужный язык.

 Чтобы сохранить выбранный язык в электронной памяти, снова переключите программатор в позицию 1.

## 2.6. Программирование жесткости воды

Вашей машине можно задать параметр жесткости используемой воды. Задать правильную жесткость воды необходимо для безупречной работы автоматического индикатора накипи (см. также пункт 9.).

**Примечание:** Жесткость воды необходимо задавать только перед первым использованием машины, либо при переходе на воду другого качества.

Для определения местной жесткости воды воспользуйтесь индикаторными полосками Aquadur®, которые имеются в комплекте поставки, и следуйте инструкциям, нанесенным на упаковку индикаторных полосок. Либо узнайте уровень жесткости Вашей воды на местной водопроводной станции!

Кофеварка рассчитана на 4 уровня жесткости воды и по умолчанию установлена на **средний уровень 3**, что соответствует 16°-23° немецкой шкалы жесткости.

Этот параметр Вы можете изменить следующим образом:

 Установите программатор (Рис. 1/Q) в позицию 7. На дисплее появится сообщение WASSERHÄRTE, STUFE 3 (Жесткость воды, уровень 3).

 Нажимайте кнопку программатора (Рис. 1/Q) до тех пор, пока на дисплее не появится либо нужный уровень жесткости (1-4), либо индикация AUS (Выкл.) или FILTER (Фильтр).

При уровне жесткости 2 на дисплее отображается сообщение WASSERHÄRTE, STUFE 2 (Жесткость воды, уровень 2).

 Чтобы сохранить указанный параметр в электронной памяти, снова переключите программатор в позицию 1. Теперь машина готова к выдаче кофе.

Если на дисплее появляется сообщение STUFE-, (Уровень-) значит жесткость воды машине не задана. Предупреждение о наличии накипи никогда не появляется Этот уровень разрешено применять только на автономных установках смягчения воды.

Если Вы используете водяной фильтр, выберите параметр FILTER (Фильтр). Тогда машина автоматически определит время замены фильтра.

Об этом читайте также в следующей главе **2.7. Установка водяного фильтра.**

## 2.7. Установка водяного фильтра

Кофеварка оснащена водяным фильтром. С помощью этого фильтра производится глубокая очистка водопроводной воды от веществ, которые портят вкус кофе, - таких, например, как хлор. Кроме того, в результате применения водяного фильтра резко сокращается содержание извести в воде. Таким образом аромат Вашего кофе может развиваться в полной мере.

Если кофеварка работает с водяным фильтром, рекомендуем один или два раза в год очищать ее от накипи.

### Установка и замена водяного фильтра (Рис. 4)

 Водяной фильтр, поставляемый вместе с машиной, выньте из пластиковой упаковки и тщательно промойте проточной водой.

 Откиньте крышку бака для воды (Рис. 1/B).

 Вставьте фильтр в имеющийся на дне бака держатель и привинтите его, вращая по часовой стрелке. (Рис. 4). Убедитесь в том, что фильтр правильно сел на свое место! Фильтр должен быть завинчен до конца, иначе его действие будет ослаблено.

 Наполните бак водопроводной водой и вставьте в машину (Рис. 5).

 Промойте патрон фильтра водой, количество которой должно быть не менее половины бака. Действуйте при этом, как описано в главе 5. **Приготовление горячей воды.**

Вода может слегка изменить окраску (это безвредно для здоровья).

Фильтрация водопроводной воды начнется после того, как ее закачает помпа.

 Кофеварка оснащена системой автоматического контроля за фильтром. При появлении на дисплее сообщения FILTER WECHSELN (Заменить фильтр) необходимо произвести замену фильтра.

Установив новый фильтр, переключите программатор в позицию 7, жесткость воды.

 Нажмите и не отпускайте кнопку программатора прибл. 2 секунды. Сообщение FILTER WECHSELN (Заменить фильтр) будет удалено с дисплея.

Если установка нового фильтра производиться не будет, то в этом случае необходимо задать машине подходящую жесткость воды (см. пункт 2.6). В противном случае в кофеварке будет накапливаться накипь. Допуская это, Вы ставите под угрозу реализацию своих прав на гарантийное обслуживание, а машине может быть нанесен вред!

**Просим помнить о том, что патрон фильтра необходимо менять после заваривания прибл. 500 чашек кофе или через каждые 6 недель, в зависимости от того, какой срок наступит раньше. Патрон чистке не подлежит, его следует заменять на новый.**

**Внимание:** Во избежание размножения в фильтре бактерий, независимо от количества завариваний, водяной фильтр необходимо обязательно менять не позднее, чем через 2 месяца после начала эксплуатации.

Новый водяной фильтр можно приобрести в специализированном магазине ( номер изделия E-Nr. 900 084 951/4), либо в соответствующем сервисном центре AEG (номер запчасти ET-Nr. 900 084 951/4).

## 2.8. Промывка кофеварки (режим “Spülen”)

Промывка позволяет удалить из системы остатки воды – для того, чтобы следующие порции кофе могли быть приготовлены на свежей воде.

 Подставьте под трубки розлива пустую чашку (Рис. 1 H/J).

 Переключите программатор (Рис. 1/Q) в позицию 4. На дисплее появится сообщение SPÜLEN, P-TASTE DRÜCKEN (Промывка, Нажмите кнопку “P”).

Остановка промывки происходит автоматически. Затем на дисплее появляется сообщение P-WÄHLER DREHEN AUF POS.1 (Установить программатор в позицию 1).

 Переключите программатор в позицию 1. На дисплее появится информация о последнем выбранном виде кофе. Теперь машина готова к приготовлению кофе.



## 2.9. Программирование автоотключения

В тех случаях, когда кофеварка долго не используется, она автоматически отключается по соображениям безопасности и экономии электроэнергии.

Вы имеете возможность задать одну из 5 ступеней времени (автоотключение в пределах от 1 до 5 часов) или отменить режим

автоотключения. По умолчанию кофеварке задана **средняя ступень 2 (автоотключение через 2 часа)**.

Этот параметр Вы можете изменить следующим образом:

-  Установите программатор (Рис. 1/Q) в позицию 3. На дисплее появится сообщение GERÄT AUTOM. AUS NACH 2 STD (Автоотключение через 2 часа).
-  Нажимайте кнопку программатора до тех пор, пока на дисплее не появится нужное время, после которого машина должна автоматически отключиться.
-  Чтобы сохранить указанный параметр в электронной памяти, снова переключите программатор в позицию 1.

Если на дисплее отображается индикация “- Std” (- час.), значит режим автоотключения не активизирован. В этом случае кофеварка остается постоянно включенной до тех пор, пока не будет отключена кнопкой Ein-/Aus (Вкл./Выкл.) (Рис. 1/A).

### 3. Приготовление кофе

Хотя с помощью Вашей полноавтоматической кофеварки Вы готовите кофе эспрессо, в дальнейшем для простоты изложения мы будем называть его просто “кофе”.

**Примечание:** После нажатия кнопки селектора вида кофе следующие операции выполняются полностью **автоматически (Рис. 1/S)**: помол кофейных зерен, порционирование, уплотнение, предварительное заваривание, заваривание и выгрузка отработанной кофейной гущи. Этот процесс можно в любое время остановить повторным нажатием кнопки селектора вида кофе.

Держите чашки на подставке для чашек **отверстиями вниз** (Рис. 1/E). Поступающий через отверстия подставки пар прогревает чашки!

Адаптор **розлива** (Рис. 1/N) **регулируется по высоте** и потому его можно подстроить под чашки разного размера. Чтобы сделать это, большим и указательным пальцами захватите адаптор за боковые рифления и переместите вверх или вниз (Рис. 9).

**Внимание:** Опасность получения ожога!

#### 3.1. Программирование расхода воды (Рис. 10)



Поворотным селектором (Рис. 1/R) можно задать машине расход воды на чашку кофе.

В зависимости от личного вкуса выбирайте либо “быстрый” кофе эспрессо (поверните селектор против часовой стрелке), либо “долгий” кофе с пенкой “крема” (поверните селектор по часовой стрелке).

**Примечание:** Вы можете изменить расход воды даже во время цикла заваривания. Во время заваривания, медленно вращайте поворотный селектор против часовой стрелки, начиная с самого большого значения расхода, - до тех пор, пока выход кофе не прекратится **на желательном для Вас** значении. При выдаче **двух чашек** кофе расход воды увеличивается почти вдвое.

**Примечание:** Во время фазы нагрева на дисплее появляется сообщение GERÄT HEIZT (Выполняется нагрев) (Рис. 1/T).

#### 3.2. Выбор вида кофе

-  Переключите программатор в позицию 1. На дисплее появится последний выбранный вид кофе.
-  Подставьте под трубки розлива пустую чашку.

### 3.2.1. Одна чашка *обычного кофе*, приготовленного из зерен (Рис. 11)

- ☞ Переключайте селектор вида кофе (Рис. 1/S) до тех пор, пока на дисплее не появится сообщение 1x NORMAL (1 обычный), а затем нажмите кнопку этого селектора.

### 3.2.2. Одна чашка *крепкого кофе*, приготовленного из зерен

- ☞ Переключайте селектор вида кофе (Рис. 1/S) до тех пор, пока на дисплее не появится сообщение 1x STARK (1 крепкий), а затем нажмите на кнопку этого селектора.

### 3.2.3. Одна чашка *очень крепкого кофе*, приготовленного из зерен

- ☞ Переключайте селектор вида кофе (Рис. 1/S) до тех пор, пока на дисплее не появится сообщение 1x EXTRA STARK (1 очень крепкий), а затем нажмите на кнопку этого селектора.

### 3.2.4. Две чашки *обычного кофе*, приготовленного из зерен

- ☞ Подставьте по одной чашке под каждую из двух трубок розлива.

**Примечание:** Правильное положение чашек определяется по двум отверстиям в капельной решетке (Рис. 1/K), т.к. они находятся непосредственно под трубками розлива.

- ☞ Переключайте селектор вида кофе (Рис. 1/S) до тех пор, пока на дисплее не появится сообщение 2x NORMAL (2 обычных), а затем нажмите кнопку этого селектора.

### 3.2.5. Одна или две чашки кофе, приготовленного из *молотого кофе* (Рис. 12)

В этом режиме Вы можете заваривать, например, **безкофеиновый кофе**.

- ☞ Подставьте под трубки розлива пустую чашку (Рис. 1 H/J).

- ☞ Откройте крышку (Рис. 1/D) и внесите в загрузочный бункер для молотого кофе (Рис. 12) такое количество кофе, какое необходимо Вам для одной или двух чашек напитка. Закройте крышку.

- ☞ Переключайте селектор вида кофе (Рис. 1/S) до тех пор, пока на дисплее не появится сообщение 1x PULVER (1 молотый) или 1x PULVER (2 молотого), а затем нажмите кнопку этого селектора.

**Примечание:** Засыпайте молотого кофе максимум на 2 порции напитка. Бункер для загрузки молотого кофе не является резервуаром для хранения запасов. Не вносите туда ничего, кроме молотого кофе! Не засыпайте “моментальный” (быстрорастворимый) порошковый кофе.

## 3.3. Регулирование температуры кофе

- ☞ Переключите программатор (Рис. 1/Q) в позицию 8. На дисплее появится сообщение TEMPERATUR NORMAL (Нормальная температура).

- ☞ Нажмите кнопку программатора. На дисплее появится сообщение TEMPERATUR HOCH (Высокая температура).

- ☞ Чтобы сохранить указанный параметр в электронной памяти, снова переключите программатор в позицию 1.

## 4. Взбивание молочной пены (Рис. 13-18)

Горячий пар можно применять как для взбивания молочной пены для “капучино”, так и для нагрева жидкостей.

-  Для одной порции капучино залейте кофе эспрессо в большую чашку до уровня от 1/2 до 2/3 объема этой чашки, а потом добавьте туда взбитую молочную пену.

Чтобы добиться оптимального результата при взбивании пены, всегда используйте прохладное и свежее (нежирное) молоко.

### 4.1. Взбивание молочной пены

На дисплее отображается последний выбранный вид кофе, например

#### CF 300:

-  Переместите подвижную трубку передвигного сопла до конца **вниз** (Рис. 13/A).

-  Селектор пара **поворотом по часовой стрелке** переведите в позицию ☞ “Пар” (Рис. 17/A). Машина начинает нагрев. На дисплее появляется сообщение GERÄT HEIZT (Выполняется нагрев). Через короткое время появляется сообщение DAMPF BEREIT (Пар готов).

-  Заполненную не более чем до половины чашку подставьте под сопло для взбивания молочной пены (Рис. 26).

-  Погрузите передвигное сопло примерно до половины в сосуд с предназначенным для взбивания молоком, следя затем, чтобы не нарушалась подача воздуха. Чтобы пар выходил беспрепятственно, сопло не должно касаться дна сосуда.

-  Нажмите кнопку выбора на селекторе вида кофе. На дисплее появится индикация DAMPF (Пар).

-  Вы можете **остановить** подачу пара,
  - переключив селектор пара **против часовой стрелки** снова в позицию “0”, либо
  - нажав кнопку выбора на селекторе вида кофе. На дисплее появится сообщение DAMPF-WÄHLER AUF NULL (Селектор пара на нуле).

-  После взбивания молочной пены еще раз на короткое время включите подачу воздуха. Это необходимо для того, чтобы “продуть” передвигное сопло. Затем влажной тканью очистите сопло от остатков молока. При этом перемещайте вверх и вниз подвижную металлическую трубку.

#### CF 400:

Закрепите вспениватель молока на паровом сопле (Рис. 14):

-  Кнопку управления вспениванием (Рис. 2/A) вставьте во всасывающую насадку (Рис. 2/B) и **крепко** прижмите.

-  Закрепите на соединителе всасывающую насадку (Рис. 2/D), а затем насадите на него отверстие для выхода молока (Рис. 2/C).

-  Весь вспениватель молока **жестко** насадите на паровое сопло, так чтобы больше не было видно красного уплотнения. При этом осторожно нажимайте на рукоятку для регулирования высоты парового сопла.

-  Залейте молоко в специальную емкость, которая имеется в комплекте поставки. Если для взбивания пены вы будете использовать молоко из этой емкости, то гибкий шланг не понадобится. Емкость для молока монтируется прямо на вспениватель молока (Рис. 15).



**i** С помощью гибкого шланга (Рис. 2/Е), Вы можете закачивать молоко непосредственно из упаковки, в которой оно поступило от предприятия торговли. Торговая упаковка, однако, не должна быть выше, чем сопло для взбивания молочной пены. Гибкий шланг должен опускаться в упаковку сверху.

**☞** Закрепите гибкий шланг на сопле для взбивания молочной пены, а другой конец шланга введите в холодное молоко (Рис. 18).

**☞** Подставьте под сопло для взбивания молочной пены пустую чашку (Рис. 26).

**☞** Селектор пара поворотом **по часовой стрелке** переключите в позицию ☼ “Пар” (Рис. 17/А). Машина начинает нагрев. На дисплее появляется сообщение GERÄT HEIZT (Выполняется нагрев). Вскоре появляется сообщение DAMPF BEREIT (Пар готов).

**☞** Нажмите кнопку выбора на селекторе вида кофе. На дисплее появляется индикация DAMPF (Пар).

**Важная информация:** Кнопкой управления вспениванием (Рис. 2/А) Вы можете по своему усмотрению регулировать как процесс пенообразования (увеличивать, уменьшать подачу воздуха), так и температуру молока (Рис. 16/А, В, С). Для этого поворачивайте эту кнопку вправо и влево, пока не добьетесь нужного результата.

Рис. 16/А: максимум пены  
теплое молоко

Рис. 16/В: клапан закрыт/  
пена отсутствует

Рис. 16/С: меньше пены/  
горячее молоко

**☞** Вы **можете** остановить подачу пара,

- снова повернув селектор пара **против часовой стрелки** в позицию “0”, либо нажав
- кнопку выбора на селекторе вида кофе. На дисплее появится сообщение DAMPF-WÄHLER, AUF NULL (Селектор пара, на нуле).

На дисплее отображается последний выбранный вид кофе. После взбивания молочной пены очищайте, пожалуйста, вспениватель молока с особой тщательностью (об этом читайте в главе 8., Чистка).

## 4.2. Нагрев жидкостей

Машина готова к работе, если на дисплее появился последний выбранный вид кофе.

### CF 300:

**☞** Переместите подвижную трубку передвигного сопла **вверх** (Рис. 13/В).

**☞** Селектор пара ☼ переключите в позицию “Пар” (Рис. 17/А). Машина начинает нагрев. На дисплее появляется сообщение GERÄT HEIZT (Выполняется нагрев). Спустя короткое время на дисплее отображается сообщение DAMPF BEREIT (Пар готов).

**☞** Погрузите передвигное сопло примерно до половины в сосуд с нагреваемой жидкостью, причем так, чтобы не нарушить подачу воздуха.

**☞** Нажмите кнопку выбора на селекторе вида кофе. На дисплее появится сообщение DAMPF (Пар).

**☞** Вы **можете** остановить подачу пара,

- снова повернув селектор пара **против часовой стрелки** в позицию “0”, либо нажав
- кнопку выбора на селекторе вида кофе. На дисплее появится сообщение DAMPF-WÄHLER, AUF NULL (Селектор пара, на нуле).



На дисплее отображается последний выбранный вид кофе.

После взбивания молочной пены еще раз на короткое время включите подачу воздуха. Это необходимо для того, чтобы “продуть” передвижное сопло. Затем влажной тканью очистите сопло от остатков молока. При этом перемещайте вверх и вниз подвижную металлическую трубку.

**CF 400:**

 Закрепите вспениватель молока на паровом сопле, как описано в главе 4.1 “Взбивание молочной пены” (Рис. 14).

**Внимание:** Всасывающая насадка (Рис. 2/В) при нагреве жидкости должна быть всегда установлена, а кнопка управления вспениванием всегда закрыта (Рис. 16/В)! В противном случае сбоку из соединителя (Рис. 2/Д) может брызгать вода. Опасность получения ожога!

 Селектор пара  переключите в позицию “Пар”. Машина начинает нагрев. На дисплее появляется сообщение GERÄT HEIZT (Выполняется нагрев). Спустя короткое время на дисплее отображается сообщение DAMPF BEREIT (Пар готов).

 Погрузите передвижное сопло примерно до половины в сосуд с нагреваемой жидкостью, причем так, чтобы не нарушить подачу воздуха.

 Нажмите кнопку программатора. На дисплее появится индикация DAMPF (Пар).

 Вы **можете** остановить подачу пара,

- снова повернув селектор пара против часовой стрелки в позицию “0”, либо нажав
- кнопку выбора на селекторе вида кофе. На дисплее появится сообщение DAMPF-WÄHLER, AUF NULL (Селектор пара, на нуле).

На дисплее снова появится последний выбранный вид кофе.

После выполнения нагрева, пожалуйста, очистите вспениватель молока с особой тщательностью (об этом читайте в главе 8 “Чистка”).



## 5. Приготовление горячей воды

Режим горячей воды можно использовать для подогрева чашек, розлива “быстрых” напитков и приготовления чая. **Внимание:** Опасность получения ожога! Машина готова к работе, если на дисплее появился последний выбранный вид кофе.

 **CF 300:** Подставьте под передвижное сопло соответствующий сосуд (Рис. 1/Н).



 **CF 400:** Прикрепите вспениватель молока к паровому соплу, как описано в главе 4.1 “Взбивание молочной пены” (Рис. 14).

**Внимание:** Всасывающая насадка (Рис. 2/В) при выдаче горячей воды должна быть всегда установлена, а кнопка управления вспениванием всегда закрыта (Bild 16/В)! Иначе сбоку из соединителя (Рис. 2/Д) может брызгать вода. Опасность получения ожога!

 Селектор пара (Рис. 1/Г) **поворотом против часовой стрелки** установите в позицию  “Горячая вода” (Рис. 17/В).

 Вы можете **остановить** подачу горячей воды, снова повернув селектор пара **по часовой стрелке** в позицию “0”. На дисплее появится последний выбранный вид кофе.

## 6. Отключение кофеварки

 Чтобы отключить машину, нажмите кнопку Вкл./Выкл.  (Рис. 1/А). Дисплей погаснет (Рис. 1/Т).

## 7. Опорожнение бака для воды, капельного поддона и емкости для кофейной гущи (Рис. 19-21)

**Примечание:**  
**Нижеперечисленные рабочие операции следует выполнять ежедневно!**

- ☞ Ивлеките бак для воды (Рис. 5) и выплесните из него остатки воды. Каждый день используйте свежую воду.  
 В конце каждого дня, однако самое позднее тогда, когда в задней части капельной решетки покажется красный поплавок (Рис. 1/Р), необходимо опорожнить капельный поддон и емкость для кофейной гущи. Кофеварку при этом оставьте включенной.
- ☞ Слегка приподнимите капельный поддон и осторожно выдвиньте его из корпуса машины (Рис. 19).
- ☞ Извлеките емкость для кофейной гущи и опорожните ее (Рис. 20).
- ☞ Нажмите на точки с левой и с правой стороны капельной решетки и извлеките ее (Рис. 21). Выплесните остатки воды из капельного поддона.
- ☞ Затем произведите чистку капельного поддона, капельной решетки, а также выдвигаемого контейнера и емкости для кофейной гущи.

## 8. Чистка

### 8.1. Чистка наружных частей кофеварки (Рис. 19 - 25)

**Бак для воды:** по крайней мере один раз в неделю мойте бак обычной водой (не в посудомоечной машине). Затем ополосните бак свежей водой.

**Капельная решетка, капельный поддон и выдвигаемый контейнер для кофейной гущи:** После

применения мойте обычной водой (не в посудомоечной машине) (Рис. 19-25).

#### **Емкость для кофейной гущи:**

После применения ее можно мыть в посудомоечной машине!

#### **Передвижное сопло (CF 300):**

После применения оботрите влажной тканью. Если сопло забилось, развинтите его с помощью монеты (Рис. 22). Снимите нижнюю часть сопла и прочистите иголкой канал для вспенивания молока (Рис. 23). При сборке следите за правильностью посадки деталей.

#### **Вспениватель молока (CF 400):**

**Внимание:** Все части, находившиеся в контакте с молоком, сразу после их использования вымойте обычной водой.

**При этом подвергайте обязательной чистке не только все отдельные компоненты вспенивателя молока (Рис. 25/В, С, D), но и кнопку управления вспениванием (Bild 25/A), которую следует тщательно очистить в первую очередь.** Во время взбивания молочной пены в месте сопряжения компонентов кнопки могут скопиться остатки молока (стрелка на Рис. 25/A). **Поскольку эти остатки могут ухудшить результат взбивания молочной пены, просим Вас особенно тщательно очистить место, обозначенное на рисунке стрелкой.** Затем ополосните указанные компоненты чистой водой и просушите их.

Не мойте их в посудомоечной машине, т.к. это повредит уплотнения.

**Адаптор и трубки розлива:** При необходимости очистите их влажной тканью.

**Отверстие для внесения молотого кофе:** При

необходимости очистите влажной тканью. Затем насухо протрите.

**Корпус:** При необходимости очистите влажной тканью, включая внутренние части, доступные лишь после снятия капельного поддона (Рис. 24).

**Емкость для кофейных зерен:**  
Время от времени очищайте влажной тканью.

## 8.2. Чистка внутренних частей кофеварки







**Внимание:** Применяйте только фирменные чистящие таблетки AEG! Их можно заказать в сервисном центре AEG (номер запчасти ET-Nr. 663 910 480) или в специализированных магазинах (номер изделия E-Nr. 950 078 803). Для регулярной чистки внутренних частей Ваша кофеварка оснащена специальной программой чистки (продолжительностью прибл. 15 мин.). Заварочный блок машин этого типа для проведения чистки разбирать **не** надо.

При появлении на дисплее сообщения GERÄT REINIGEN (Выполнить чистку) (Рис.1/Т), Вам следует выполнить програму чистки, как описано ниже. Чистку можно произвести и раньше. Конечно, Вы можете продолжать эксплуатировать машину и провести ее чистку позднее.

**Однако этим Вы поставите под угрозу реализацию Ваших прав на гарантийное обслуживание,** поскольку машина (а следовательно и сервисный центр) фиксирует информацию о том, что чистка просрочена!

Выполняйте чистку в следующем порядке:



-  Установите программатор в позицию 5 (Чистка). На дисплее появится сообщение REINIGEN, P-TASTE DRÜCKEN (Выполнить чистку, нажать кнопку "P").

-  Заполните бак водой до предельной метки.
-  Нажмите кнопку выбора на программаторе. На дисплее появится сообщение TROPFSCHALE LEEREN, P-TASTE DRÜCKEN (Опорожнить капельный поддон, нажать кнопку "P"). Опорожните капельный поддон и подставьте под адаптор розлива кофе большой сосуд.
-  Нажмите кнопку выбора на программаторе. Начнется выполнение программы чистки. Через короткое время на дисплее появится сообщение TABLETTE IN PULVEREINWURF, P-TASTE DRÜCKEN (Таблетку в загрузочный бункер для молотого кофе, нажать кнопку "P").
-  Внесите в загрузочный бункер для молотого кофе фирменную чистящую таблетку AEG (Рис. 1/D).
-  Нажмите кнопку выбора на программаторе. На дисплее появится сообщение P-WÄHLER DREHEN AUF POS.1 (Повернуть программатор в позицию 1). После этого в систему с небольшими интервалами начнет закачиваться вода, чтобы отделить с помощью чистящей таблетки остатки кофе от внутренних поверхностей машины.
-  Если в это время на дисплее загорится сообщение TROPFSCHALE LEEREN (Опорожнить капельный поддон), опорожните капельный поддон и емкость для кофейной гущи, а затем вставьте их обратно. На дисплее появится сообщение REINIGUNG, P-TASTE DRÜCKEN (Чистка, нажать кнопку "P").
-  Нажмите кнопку выбора на программаторе. Выполнение программы чистки продолжится. На дисплее снова появится сообщение REINIGUNG LÄUFT (Выполняется чистка). Программа чистки закончена, если на дисплее появилось сообщение

P-WÄHLER AUF POS. 1  
(Программатор в позицию 1).

Переключите программатор в позицию 1. На дисплее появится последний выбранный вид кофе.

Если Вы хотите проверить, выполнялась ли до этого времени чистка и как часто это делалось:

-  Переключите программатор (Рис. 1/Q) в позицию 9.
-  Нажимайте кнопку выбора на программаторе до тех пор, пока на дисплее не появится сообщение ZÄHLER/REINIGEN... (Счетчик/Чистка). Стоящее в конце число показывает, как часто выполнялась программа чистки.

## 9. Удаление накипи

Для регулярной очистки от накипи Ваша кофеварка оснащена специальной программой удаления накипи (продолжительность прибл. 40 мин.). При появлении на дисплее сообщения GERÄT ENTKALKEN (Удалить накипь), Вам следует выполнить программу удаления накипи, как описано ниже.







Конечно, Вы можете продолжить эксплуатировать кофеварку и провести удаление накипи позднее

**Однако этим Вы поставите под угрозу реализацию Ваших прав на гарантийное обслуживание,** поскольку машина (а значит и сервисный центр) зафиксирует информацию о том, что удаление накипи просрочено!

Удаление накипи можно провести и раньше, чем на дисплее появится сообщение ENTKALKEN (Удалить накипь).

**Внимание:** Применяйте только жидкие (**не порошковые!**), экологически безвредные средства для удаления накипи, строго соблюдая указания изготовителя. Не пользуйтесь растворителями для извести,

приготовленными на основе муравьиной кислоты.

-  Переключите программатор (Рис. 1/Q) в позицию 6 (Удаление накипи).  
На дисплее появится сообщение ENTKALKEN, P-TASTE DRÜCKEN (Удалить накипь, нажать кнопку "P").
-  Чтобы начать удаление накипи, нажмите кнопку выбора на программаторе. На дисплее появится TROPFSCHALE LEEREN, P-TASTE DRÜCKEN (Опорожнить капельный поддон, нажать кнопку "P"). Затем начнет мигать сообщение ENTKALKERMITTEL IN WASSERTANK (Средство для удаления накипи в бак для воды).
-  Внесите смесь для удаления накипи в бак для воды до уровня метки (прибл. 500 мл).
-  Снова нажмите кнопку выбора на программаторе. На дисплее появится сообщение GEFÄSS UNTER DÜSE STELLEN, P-TASTE DRÜCKEN (Подставить сосуд под сопло, нажать кнопку "P").
-  Подставьте под сопло пустой сосуд и в дальнейшем опорожняйте его по мере необходимости. Выходящая из сопла жидкость не должна попадать в капельный поддон, иначе он переполнится.
-  Чтобы начать удаление накипи, нажмите кнопку выбора на программаторе. На дисплее появится сообщение ENTKALKUNG LÄUFT (Выполняется удаление накипи).  
После этого с небольшими интервалами в систему начнет подаваться раствор для удаления накипи. Первая порция смеси для удаления накипи прокачивается через паровую трубку, вторая закачивается прямо в поддон для сбора утечек.

 По мере наполнения сосуда опорожняйте его. После того, как на дисплее появится сообщение TROPFSCHALE LEEREN (Опорожнить капельный поддон), вылейте содержимое поддона и вставьте его обратно. Затем на дисплее появится сообщение ENTKALKUNG LÄUFT (Выполняется удаление накипи).

 Если в это время на дисплее появится сообщение WASSERTANK FÜLLEN (Наполнить бак водой), ополосните бак для воды. Залейте в бак для воды свежую воду и снова установите его в кофеварку.

По окончании удаления накипи на дисплее появится сообщение P-WÄHLER DREHEN AUF POS. 1 (Переключите программатор в позицию 1). Затем появится сообщение GERÄT SPÜLEN, TASTE DRÜCKEN (Выполнить промывку, нажать кнопку).

 Чтобы начать промывку, нажмите кнопку выбора на селекторе вида кофе.

По окончании промывки на дисплее появится последний выбранный вид кофе. Машина опять готова к выдаче кофе.

Если Вы хотите проверить, выполнялось ли до этого времени удаление накипи и как часто это делалось:

 Переключите программатор (Рис. 1/Q) в позицию 9.

 Нажимайте кнопку выбора на программаторе до тех пор, пока на дисплее не появится сообщение ZÄHLER/ENTKALKEN... (Счетчик/ Удаление накипи). Стоящее в конце число показывает, как часто выполнялось удаление накипи.

#### **При эксплуатации кофеварки с водяным фильтром**

При очистке машины от накипи один раз в год или в полгода необходимо удалять из нее водяной фильтр.

 Задайте соответствующую жесткость воды, например уровень 3, как описано в главе 2.6. В противном случае программа удаления накипи не запустится.

 После удаления накипи вставьте новый водяной фильтр.

 Установите программатор (Рис. 1/Q) в позицию 7 и выберите параметр FILTER (Фильтр).

При эксплуатации кофеварки без водяного фильтра:

Во избежание повреждения машины задайте ей соответствующую жесткость воды.

## 10. Что делать, если...

- из трубок розлива не поступает кофе:
  - Проверьте правильность установки бака для воды!
  - Наполните бак водой!
  - Проверьте правильность установки капельного поддона!
- кофе поступает из трубок розлива по каплям:
  - Задайте более грубый помол кофе.
- при взбивании молока образуется мало пены?
  - Всегда используйте прохладное и свежее (нежирное) молоко.
  - Используйте подходящий сосуд (например небольшой кофейник)!
  - Возможно, следует охладить сосуд!
  - Разберите и почистите передвижное сопло (CF 300)!
  - Почистите вспениватель молока (CF 400)!
- кофе недостаточно горячий?
  - Предварительно прогрейте чашки под паром или горячей водой!
  - Задайте более высокую температуру кофе (см. главу 3.3.). Осторожно: сахар и молоко уменьшают температуру кофе!

- Очистите машину от накипи.
- процесс приготовления кофе прекращается после помола кофейных зерен, а на дисплее появляется сообщение BOHNEN FÜLLEN (Засыпать кофейные зерна)?
  - Заправьте емкость для кофейных зерен, т.к. заварочный блок определил, что было смолото недостаточно зерен и прервал цикл.
- емкость для кофейной гущи застряла в машине?
  - Выньте капельный поддон с выдвижным контейнером для кофейной гущи и осторожно извлеките емкость из машины. Вставьте обратно капельный поддон с выдвижным контейнером, но **без** емкости для кофейной гущи, а затем дождитесь завершения цикла и появления на дисплее информации о последнем выбранном виде кофе. Затем вставьте в машину капельный поддон с емкостью для кофейной гущи и выдвижной контейнер!
- на дисплее появилось сообщение SERVICE 1 (Сервис 1) ?
  - Машина или окружающий воздух имеет слишком низкую температуру. Выключите машину из электросети. Подождите прибл. 2 часа и снова включите машину! При повторном объявлении этой неполадки обратитесь, пожалуйста, в сервисный центр.
- на дисплее появилось сообщение SERVICE 5 или SERVICE 8?
  - Отключите машину, выньте сетевой штепсель из розетки, вставьте его снова в розетку и еще раз включите машину. Если сообщения об этой неполадке прекратились, значит машина опять готова к эксплуатации. При повторном объявлении этой неполадки обратитесь, пожалуйста, в сервисный центр!
- кофемолка сильно шумит во время работы?
  - проверьте кофемолку на наличие инородных тел. В случае необходимости закажите соответствующую проверку в сервисном центре AEG.
- необходимо перевезти машину в другое место?
  - Сохраните фирменную упаковку, предназначенную для защиты машины при транспортировке.
  - Предохраняйте машину от ударов.
  - При **морозоопасности** перед транспортировкой сбросьте пар из нагревательной системы:
    - Подставьте сосуд под сопло.
    - Отключите кофеварку и поворотом **по** часовой стрелке установите селектор пара (Рис. 1/G) в позицию ☼ “Пар”.
    - Нажмите кнопку селектора вида кофе (Рис. 1/S) и не отпускайте ее несколько секунд. На дисплее появится сообщение SYSTEM LEERT (Система опорожняется). Из паровой трубки выйдет пар, машина автоматически отключится.
    - Опорожните емкость для кофейных зерен, бак для воды и поддон для сбора утечек.

## 11. Ради чистоты окружающей среды

Не выбрасывайте упаковку “просто так”.

- Пожалуйста сохраните картонный ящик и прокладки из **пенопласта!** Они могут пригодиться Вам для защиты машины при транспортировке в случае получения сервисной поддержки. Если у Вас имеются:
    - пластиковые пакеты из полиэтилена (PE), - сдавайте их в соответствующий пункт приемки на вторичную переработку.
    - части мягкой обивки из вспененного полистирола (PS) не содержат фтористо-хлористых углеводородов.Пожалуйста запросите в местной коммунальной службе адрес организации, занимающейся вопросами сбора вторсырья в Вашем районе.
- Отработанная кофейная гуща – прекрасный компостный материал.

## 12. Если требуется сервисная поддержка

При необходимости выполнить ремонт, включающий замену шнура питания, обратитесь, пожалуйста, **сначала по телефону** в один из сервисных центров AEG (список сервисных центров прилагается, телефон горячей линии AEG (095) 775 21 71).

**Ни в коем случае не пересылайте машину по почте – это грозит повреждениями при транспортировке, которые не покрываются гарантией!**

Обязательно сохраняйте фирменную упаковку, включая прокладки из пенопласта.

Гарантийный срок машины составляет 1 год со дня покупки. Для коммерческого применения гарантийный срок машины ограничен 6 месяцами. Под коммерческим применением понимается проведение более 3000 заварочных циклов в год.



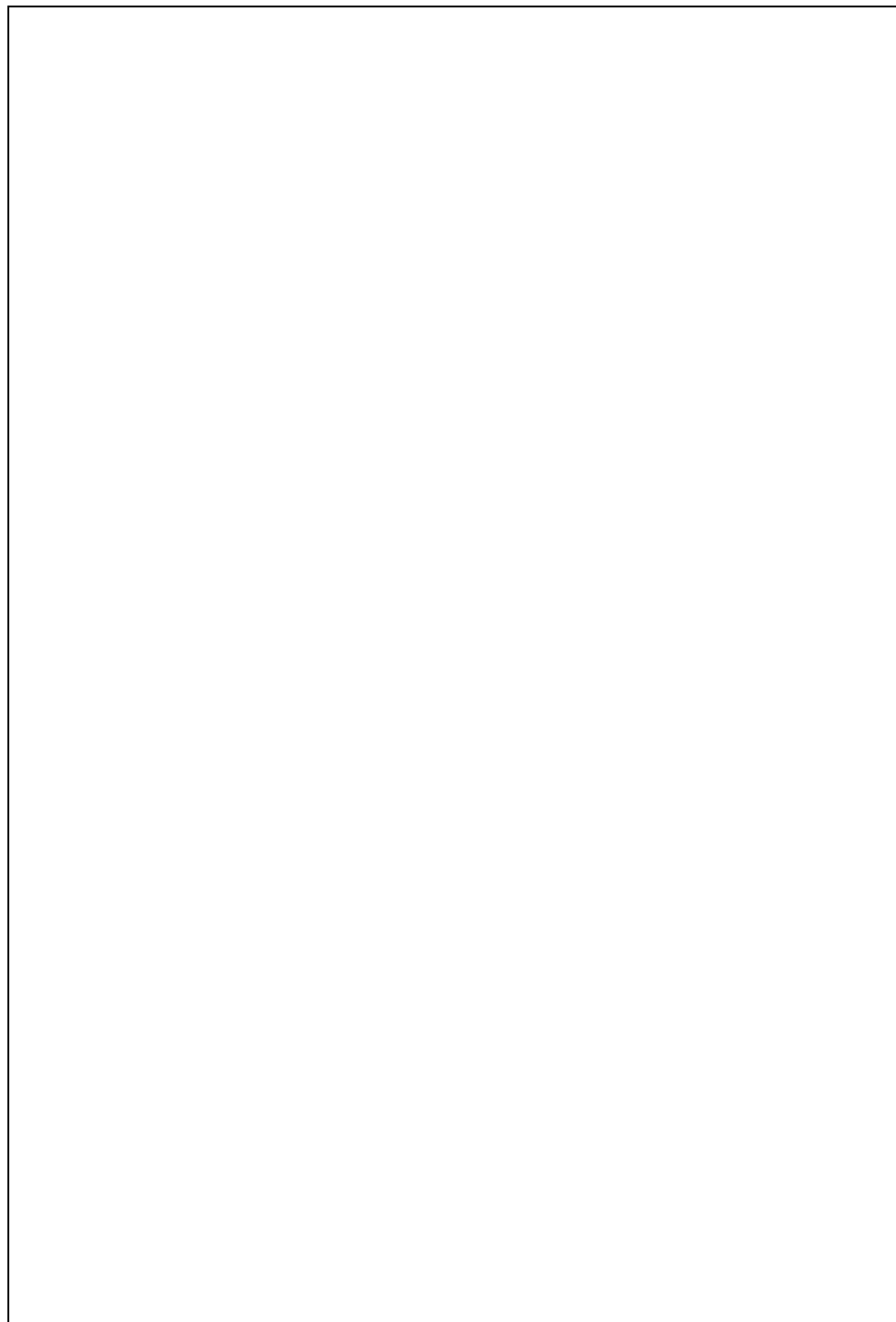



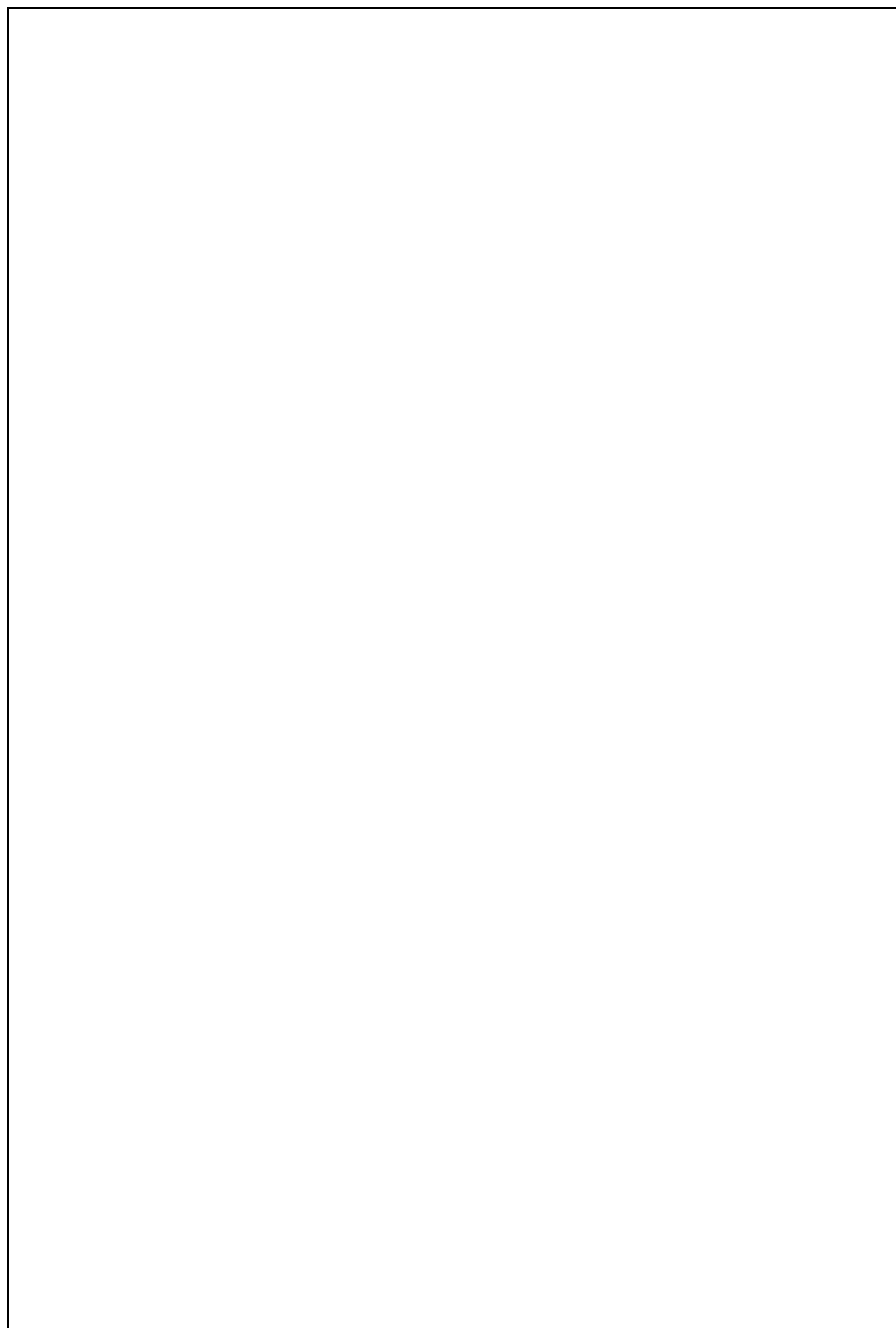

# Garantiebedingungen

## AEG Kundendienst in Deutschland

Sollte dieses AEG Gerät wider Erwarten nicht funktionieren, wenden Sie sich bitte an unseren Service. Wir werden die Abholung und Instandsetzung durch unsere Werkstatt veranlassen.

**AEG Kleingeräte-Zentralwerkstatt  
Firma Trepesch GmbH  
Steinstraße 500  
90419 Nürnberg**

In **Deutschland** stehen wir Ihnen für Fragen, Anregungen oder bei Problemen rund um unsere Kleingeräte und Raumpfleegeräte montags bis freitags von 8 bis 18 Uhr zur Verfügung.

AEG-Serviceline: 01805-30 60 80  
(Deutsche Telekom 0,12 Euro/Min.)  
Fax: 0911/ 3 23-49 19 30  
E-Mail: [service.kleingeraete@aeg-hausgeraete.de](mailto:service.kleingeraete@aeg-hausgeraete.de)

Der Endabnehmer dieses Geräts (Verbraucher) hat bei einem Kauf dieses Geräts von einem Unternehmer (Händler) in Deutschland im Rahmen der Vorschriften über den Verbrauchsgüterkauf gesetzliche Rechte, die durch diese Garantie nicht eingeschränkt werden. Diese Garantie räumt dem Verbraucher also zusätzliche Rechte ein. Dies vorausgeschickt, leisten wir, AEG Hausgeräte GmbH, gegenüber dem Verbraucher **Garantie für dieses Gerät für den Zeitraum von 24 Monaten ab Übergabe** zu den folgenden Bedingungen:

1. Mit dieser Garantie haften wir dafür, dass dieses neu hergestellte Gerät im Zeitpunkt der Übergabe vom Händler an den Verbraucher die in unserer Produktbeschreibung für dieses Gerät aufgeführten Eigenschaften aufweist. Ein Mangel liegt nur dann vor, wenn der Wert oder die Gebrauchstauglichkeit dieses Geräts erheblich gemindert ist. Zeigt sich der Mangel nach Ablauf von sechs (6) Monaten ab dem Übergabezeitpunkt, so hat der Verbraucher nachzuweisen, dass das Gerät bereits im Übergabezeitpunkt mangelhaft war. Nicht unter diese Garantie fallen Schäden oder Mängel aus nicht vorschriftsmäßiger Handhabung sowie Nichtbeachtung der Gebrauchsanweisungen.
2. Dieses Gerät fällt nur dann unter diese Garantie, wenn es in einem der Mitgliedsstaaten der Europäischen Union gekauft wurde, es bei Auftreten des Mangels in Deutschland betrieben wird und Garantieleistungen auch in Deutschland erbracht werden können. Mängel müssen uns inner-

## AEG Kundendienst in Europa

In diesen Ländern gelten die Garantiebedingungen der örtlichen Vertriebsorganisationen. Diese können dort eingesehen werden.

In these countries our AEG sales organisations own guarantee conditions are applicable. Please obtain further details direct.

**Österreich**, 4010 Linz, 0732 / 770101 - 30  
**Belgique/België**, 1502 Lembeek, 02/363.04.44  
**Czech Republic**, Hanusova ul., Praha 4, 02/6112 6112  
**Danmark**, 7000 Fredericia, 70 11 74 00  
**España**, Madrid, 1-885-2700  
**France**, 60307 Senlis, 03-44 62 24 24  
**Great Britain**, Service Force 08705 929 929  
**Hellas**, 18346 ΜΟΣΧΑΤΟ, 01/4822646  
**Island**, Reykjavik (Bræurúrnir Ormsson hf), 91-3 88 20  
**Italia**, 33080 Porcia (PN), 0434 39 41  
**Kroatien**, 10000 Zagreb, 385 1 6323 333  
**Luxembourg**, 1273 Luxembourg-Hamm, 4 24 31-443  
**Magyarország**, 1142 Budapest, 36-1-252-1773  
**Niederland**, 2400 AC Alphen aan den Rijn, 0172-468 300  
**Norge**, 0516 Oslo, 22 72 58 00  
**Poland**, 02-034 Warszawa, 022 874 33 33  
**Portugal**, 2635-445 Rio de Mouro, (21) 926 75 75  
**Romania**, Bucuresti, B-dul Timisoara 90, 01-444-25-81  
**Russia**, 129090 Moscow, +7 095 956 2917, 937 7893  
**Slovakia**, 81105 Bratislava, 07/4333 9757  
**Slovenija**, Trazaška 132, 1000 Ljubljana, 01 24 25 730  
**Schweiz/Svizzera**, 5506 Mägenwil, 062/889 93 00  
**Suomi**, Porissa, puh. (02) 622 3300  
**Sverige**, 10545 Stockholm, 08-672 53 60  
**Turkey**, Tarlabasi cad no:35 Taksim/Istanbul-0, 262-7249420

halb von zwei (2) Monaten nach dessen Kenntnis angezeigt werden.

3. Mängel dieses Geräts werden wir innerhalb angemessener Frist nach Mitteilung des Mangels unentgeltlich beseitigen; die zu diesem Zweck erforderlichen Aufwendungen, insbesondere Arbeits- und Materialkosten werden von uns getragen. Über diese Nachbesserung hinausgehende Ansprüche werden durch diese Garantie dem Verbraucher nicht eingeräumt.
4. Im Garantiefall ist das Gerät vom Verbraucher an die für seinen Wohnort zuständige AEG-Zentralwerkstatt zu versenden, wobei das Gerät gut zu verpacken ist und die vollständige Anschrift des Verbrauchers zusammen mit einer kurzen Fehlerbeschreibung in das Paket zu legen ist. Zum Nachweis des Garantie-Anspruchs ist der Sendung der Original-Kaufbeleg (Kassenzettel, Rechnung) beizufügen.
5. Garantieleistungen bewirken weder eine Verlängerung noch einen Neubeginn der Garantiezeit für dieses Gerät; ausgewechselte Teile gehen in unser Eigentum über.
6. Mängelansprüche aus dieser Garantie verjähren in zwei (2) Jahren ab dem Zeitpunkt der Übergabe des Geräts vom Händler an den Verbraucher, der durch den Original-Kaufbeleg (Kassenzettel, Rechnung) zu belegen ist; wenn dieses Gerät gewerblich genutzt wird, beträgt die Verjährungsfrist sechs (6) Monate.

AEG Hausgeräte GmbH  
Postfach 1036  
D-90327 Nürnberg

<http://www.aeg-hausgeraete.de>



© Copyright by AEG

822 949 219 – 01 – 0203

## S Före den första användningen

Sex olika språk kan ställas in. Fabriksinställning är Tyska. Om Du vill ställa in ett annat språk, som skall visas i displayen, måste Du först fylla systemet med vatten.

### 1. Påfyllning av system

- ☞ Slå på apparaten med  På/Av-knappen (bild 1/A). I displayen visas nu „SYSTEM FÜLLEN, WASSERBEZUG“ (VARMVATTEN FYLLS I SYSTEMET).
- ☞ Fyll på vattenbehållaren med friskt vatten (bild 5).
- ☞ Placera en tom kopp under munstycket (bild 1 H/J).
- ☞ Vrid ångväljaren (bild 1/G) **moturs** till läget  "Varmvatten". I displayen visas "SYSTEM FÜLLT" (SYSTEM FYLLS). När „DAMPF-WÄHLER AUF NULL" (STÄLL ÅNGVÄLJARE PÅ NOLL) visas i displayen och därefter „GERÄT HEIZT" (UPPVÄRMNING) blinkar, ställ en tom kopp under kaffemunstycket (bild 1/N).
- ☞ När displayen visar „GERÄT SPÜLEN, TASTE DRÜCKEN" (SKÖLJ MASKIN, TRYCK PÅ KNAPP), tryck på knappen för kaffeval (bild 1/S).
- ☞ Vänta tills tex „1x NORMAL, TASTE DRÜCKEN" (1 KOPP VANLIGT KAFFE, TRYCK PÅ KNAPP) visas i displayen. Nu kan Du ändra språk.



### 2. Inställning av språk

- ☞ Vrid programväljaren (bild 1/Q) till läge 8. I displayen visas "SPRACHE DEUTSCH" (SPRÅK TYSK).
- ☞ Tryck på knappen för programval upprepade gånger tills önskat språk visas i displayen. Vrid programväljaren åter till läge 1 för att spara det önskade språket. Från och med nu visas all text i displayen på detta språk.

## P Antes de utilizar a máquina pela primeira vez

O aparelho pode ser operado em seis idiomas diferentes. A regulação de fábrica foi feita para o idioma alemão. Caso deseje alterar o idioma apresentado no Display, é necessário em primeiro lugar encher o sistema com água.

### 1. Encher o sistema

- ☞ Ligue o aparelho no botão  ligar/desligar (Figura 1/A). No visor surge a indicação „SYSTEM FÜLLEN, WASSERBEZUG" (ABAST. SISTEMA C/ ÁGUA).
- ☞ Abasteça o reservatório de água com água fresca (Figura 5).
- ☞ Coloque uma chávena vazia por baixo do efusor (Figura 1 H/J).
- ☞ Rode o selector de vapor (Figura 1/G) **no sentido contrário aos ponteiros do relógio** para a posição  "Água quente". No visor surge a indicação "SYSTEM FÜLLT" (SISTEMA ENCHE). Quando no visor aparecer a indicação „DAMPF-WÄHLER AUF NULL" (SELECTOR VAPOR EM ZERO) e em seguida piscar a indicação „GERÄT HEIZT" (APARELHO AQUECE), coloque uma chávena vazia por debaixo da saída de café (Figura 1/N).
- ☞ Quando aparecer a indicação „GERÄT SPÜLEN, TASTE DRÜCKEN" (ENXAGUAR APARELHO, PREMIR TECLA), pressione a tecla do selector de café (Figura 1/S).
- ☞ Aguarde até que apareça no visor, por exemplo, a indicação „1x NORMAL, TASTE DRÜCKEN" (1x NORMAL, PREMIR TECLA). Poderá então alterar o idioma.

## 2. Ajustar o idioma

- ☞ Rode o selector de programas (Figura 1/Q) para a posição 8. No visor surge a indicação "SPRACHE DEUTSCH" (IDIOMA ALEMÃO).
- ☞ Prima a tecla de selecção do selector de programas (Figura 1/Q) tantas vezes até o visor indicar o idioma pretendido.

Rode o selector de programas novamente para a posição 1, para memorizar o idioma seleccionado. A partir desse momento todas as indicações serão apresentadas no visor, no idioma seleccionado.

## CZ Před uvedením do provozu

Hlášení na displeji spotřebiče se mohou objevovat v šesti různých jazycích. Ve výrobě byla nastavena němčina. Jestliže si přejete změnit jazyk, ve kterém se mají hlášení na displeji objevovat, musíte nejprve naplnit systém vodou.

### 1. Naplnění systému

- ☞ Spotřebič zapněte tlačítkem **I** Zap/Vyp (obr. 1/A). Na displeji se objeví nápis „SYSTEM FÜLLEN, WASSERBEZUG“ (NAPLNIT SYSTÉM, ODBĚR VODYP).
- ☞ Zásobník na vodu naplňte čerstvou vodou (obr. 5).
- ☞ Pod výtokové trysky postavte prázdný šálek (obr. 1 H/J).
- ☞ Volič páry (obr. 1/G) **nastavte směrem doleva** do polohy **☰** "Horká voda". Na displeji se objeví nápis "SYSTEM FÜLLT" (PLNĚNÍ SYSTÉMU). Jakmile se na displeji objeví „DAMPF-WÄHLER AUF NULL" (VOLIČ PÁRY NA NULU) a pak začne blikat nápis „GERÄT HEIZT" (PŘÍSTROJ SE ZAHŘÍVÁ), postavte pod trysky na kávu prázdný šálek (obr. 1/N).
- ☞ Jakmile se objeví nápis „GERÄT SPÜLEN, TASTE DRÜCKEN" (PROPLÁCHNOUT PŘÍSTROJ, STISKNOUT TLAČÍTKO), stiskněte tlačítko voliče kávy (obr. 1/S).
- ☞ Počkejte, až se na displeji objeví nápis např. "1x NORMAL, TASTE DRÜCKEN" (1x NORMÁLNÍ, STISKNĚTE TLAČÍTKO). Nyní můžete změnit jazyk.









### 2. Nastavení jazyka

- ☞ Voličem programů (obr. 1/Q) otočte do polohy 8. Na displeji se objeví "SPRACHE DEUTSCH" (němčina).
- ☞ Tlačítko volby voliče programů stiskněte tak dlouho, až se na displeji objeví požadovaný jazyk.
- ☞ Otočením voliče programů zpět do polohy 1 zvolený jazyk uložíte. Nyní se budou všechna hlášení na displeji objevovat v tomto jazyce.



## **RUS** Перед первым вводом в эксплуатацию

Данную машину можно эксплуатировать с использованием шести различных языков. Установленным по умолчанию языком является немецкий. Если Вы хотите поменять язык, на котором должны появляться сообщения на дисплее, предварительно заправьте систему водой.

### **1. Заправка системы водой**

-  Включите машину кнопкой  Вкл./Выкл. (Рис. 1/A). На дисплее появится сообщение „SYSTEM FÜLLEN, WASSERBEZUG“ (ЗАПРАВИТЬ СИСТЕМУ, ПРИЕМ ВОДЫ).
-  Наполните бак для воды свежей водой (Рис. 5).
-  Подставьте под сопло пустую чашку (Рис. 1 H/J).
-  Селектор пара (Рис. 1/G) вращением **против** часовой стрелки установите в позицию  „Горячая вода“. На дисплее появится сообщение „SYSTEM FÜLLT“ (ВЫПОЛНЯЕТСЯ ЗАПРАВКА СИСТЕМЫ). После того, как на дисплее появится сообщение „DAMPF-WÄHLER AUF NULL“ (СЕЛЕКТОР ПАРА НА НУЛЕ), а затем замигает сообщение „GERÄT HEIZT“ (ВЫПОЛНЯЕТСЯ НАГРЕВ), подставьте под кофейное сопло пустую чашку (Рис. 1/N).
-  Когда на дисплее появится сообщение „GERÄT SPÜLEN, TASTE DRÜCKEN“ (ПРОМЫТЬ МАШИНУ, НАЖАТЬ КНОПКУ), нажмите кнопку селектора вида кофе (Рис. 1/S).
-  Дождитесь появления на дисплее соответствующего сообщения, например: “1x NORMAL, TASTE DRÜCKEN“ (1 ОБЫЧНЫЙ, НАЖАТЬ КНОПКУ). Теперь Вы можете поменять язык дисплея.

### **2. Программирование языка**

-  Переключите программатор (Рис. 1/Q) в позицию 8. На дисплее появится сообщение “SPRACHE DEUTSCH” (Немецкий язык).
-  Нажимайте кнопку программатора (Рис. 1/Q) до тех пор, пока на дисплее не появится нужный Вам язык.

Чтобы сохранить выбранный язык в электронной памяти, снова переключите программатор в позицию 1. Начиная с этого времени вся индикация на дисплее будет отображаться на этом языке.