



























Thinking of you

 **Electrolux**

-  S Bruksanvisning
-  DK Brugervejledning
-  N Instruksjonsveiledning
-  SF Käyttöopas
-  GB Instructions
-  D Bedienungsanleitung
-  F Mode d'emploi
-  I Istruzioni per l'uso
-  NL Gebruiksaanwijzingen
-  ES Instrucciones para el uso
-  PT Instruções de utilização
-  GR Οδηγίες χρήσης
-  CZ Návod k použití
-  PL Instrukcja obsługi
-  H Használati kézikönyv
-  SK Návod na použitie
-  SLO Uporabniški priročnik
-  HR Priručnik sa uputstvima
-  SRB Priručnik sa uputstvima
-  RO Manual instrucțiuni
-  LV Instrukciju rokasgrāmata
-  LT Naudotojo vadovas
-  EST Kasutusjuhend
-  TR Kullanım talimatları
-  BG Наръчник с инструкции
-  RU Инструкции по эксплуатации

EBA63820X

EBA64520X

A

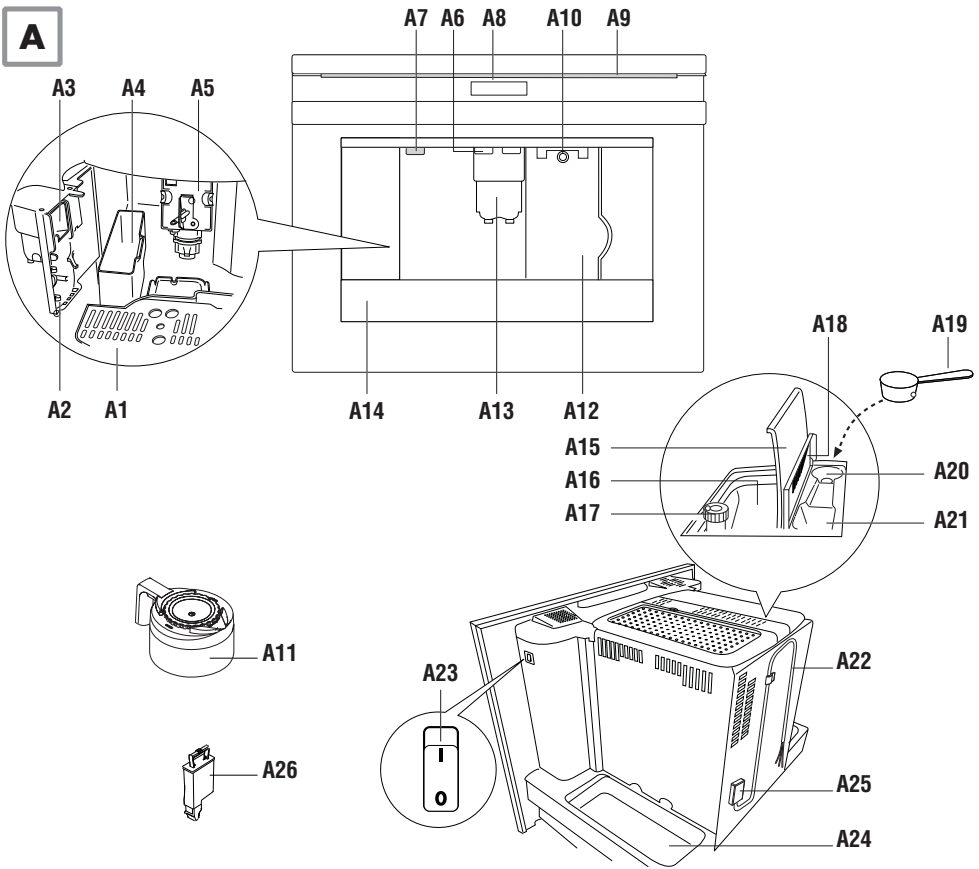

B

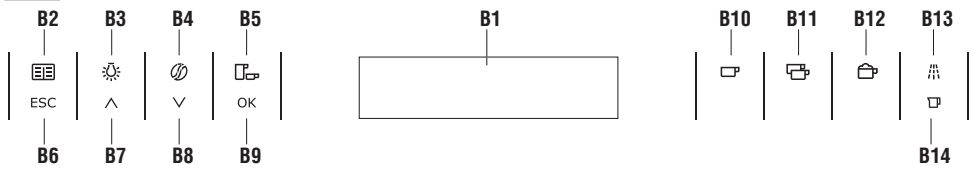

C

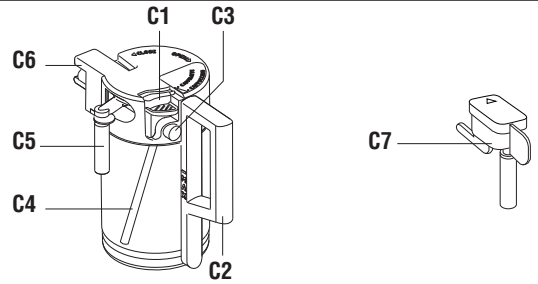

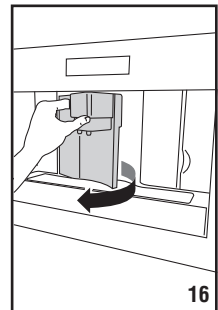
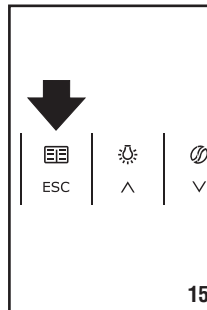
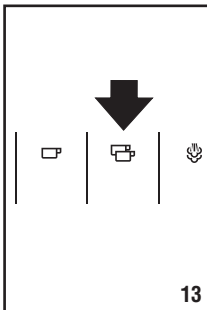
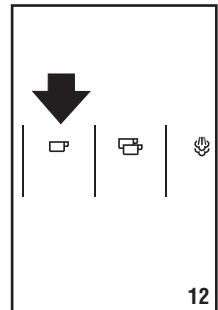
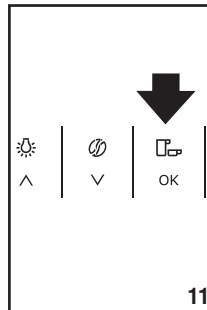
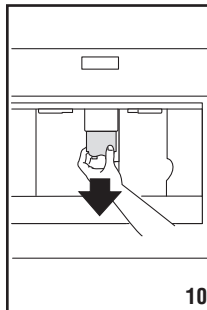
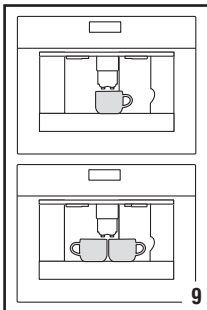
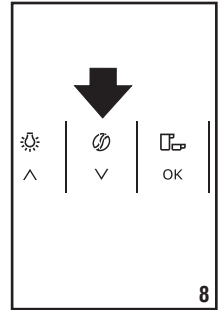
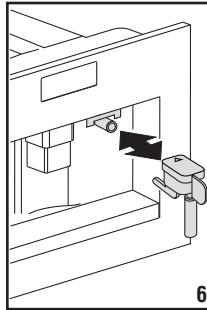
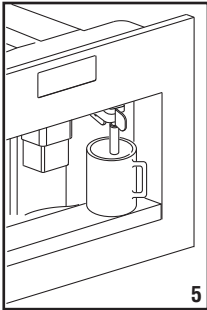
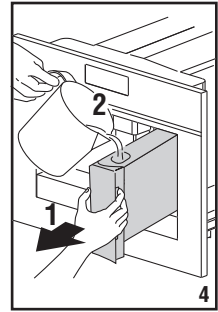
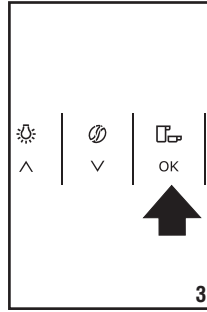
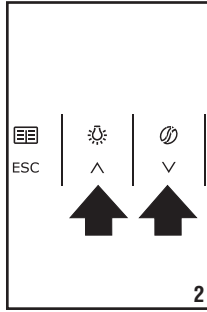
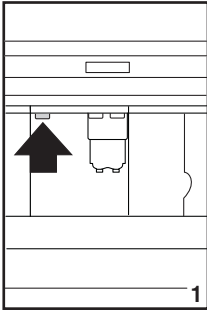

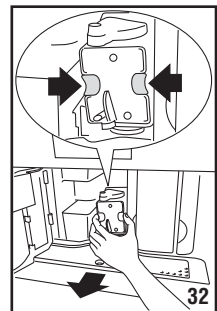
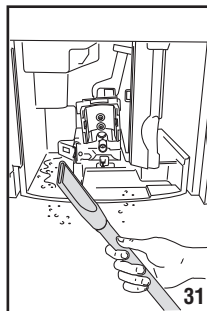
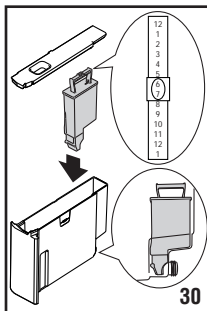
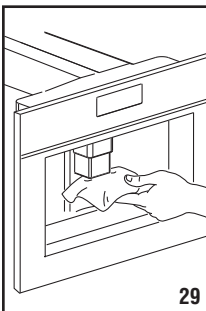
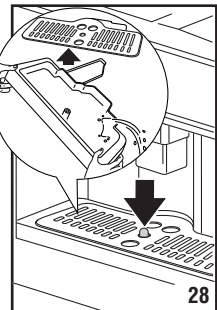
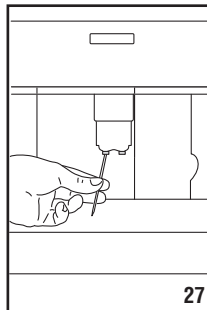
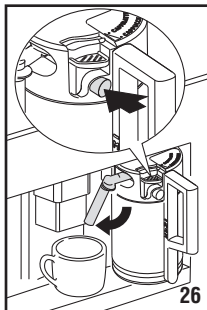
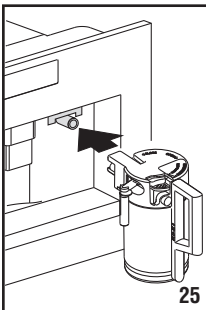
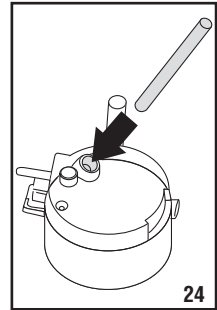
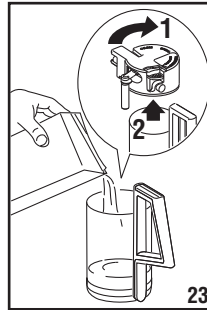
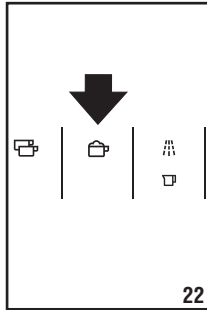
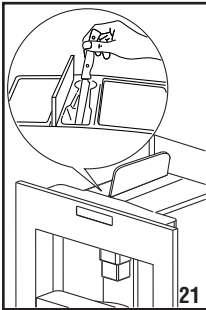
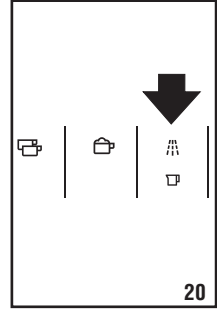
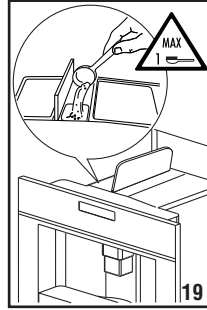
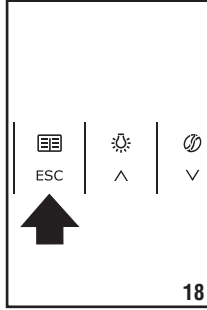
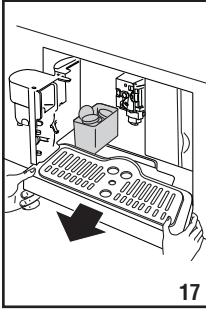

ОГЛАВЛЕНИЕ

ВВЕДЕНИЕ	7
Символы, используемые в настоящей инструкции ...	7
Буквы в скобках.....	7
Проблемы и ремонт	7
БЕЗОПАСНОСТЬ	7
Основные предупреждения по безопасности	7
Использование, соответствующее назначению	8
Инструкции по эксплуатации	8
ОПИСАНИЕ ПРИБОРА	8
Описание прибора	8
Описание панели управления	8
Описание контейнера для молока и аксессуаров	9
ПРЕДВАРИТЕЛЬНЫЕ ОПЕРАЦИИ	9
Контроль после транспортировки	9
Установка прибора	9
Подключение прибора	9
ВСТРОЕННАЯ УСТАНОВКА	10
ПЕРВОЕ ВКЛЮЧЕНИЕ ПРИБОРА	12
Установка фильтра	12
Замена фильтра.....	13
Удаление фильтра.....	13
ВКЛЮЧЕНИЕ И РАЗОГРЕВ	13
ПРИГОТОВЛЕНИЕ КОФЕ (ИСПОЛЬЗУЯ КОФЕ В ЗЕРНАХ)	14
ИЗМЕНЕНИЕ КОЛИЧЕСТВА КОФЕ В ЧАШКЕ	15
РЕГУЛИРОВКА КОФЕМОЛКИ	15
ПРИГОТОВЛЕНИЕ КОФЕ ЭСПРЕССО ИЗ МОЛОТОГО КОФЕ (ВМЕСТО КОФЕ В ЗЕРНАХ) ..	15
ПОДАЧА ГОРЯЧЕЙ ВОДЫ	16
ИЗМЕНЕНИЕ КОЛИЧЕСТВА ГОРЯЧЕЙ ВОДЫ ...	16
ПРИГОТОВЛЕНИЕ КАПУЧЧИНО	16
ИЗМЕНЕНИЕ КОЛИЧЕСТВА МОЛОКА И КОФЕ ДЛЯ КАПУЧЧИНО	17
Изменение количества молока	17
Изменение количества кофе	17
ПРИГОТОВЛЕНИЕ НЕСКОЛЬКИХ ЧАШЕК КОФЕ, ИСПОЛЬЗУЯ ФУНКЦИЮ "КОФЕЙНИК"	18

ИЗМЕНЕНИЕ ПАРАМЕТРОВ ФУНКЦИИ "КОФЕЙНИК"	19
ОЧИСТКА	19
Очистка кофемашины	19
Очистка контейнера для использованного кофе.....	19
Очистка ванночки сбора капель.....	19
Очистка бачка для воды	20
Очистка носиков подачи кофе	20
Очистка воронки для засыпания молотого кофе	20
Очистка внутренней части машины	20
Очистка блока заварки	20
Очистка контейнера для молока	21
Очистка кофейника для кофе	21
ИЗМЕНЕНИЕ И ЗАНЕСЕНИЕ ПАРАМЕТРОВ МЕНЮ	21
Установка языка	22
Споласкивание	22
Изменение длительности включения.....	22
Установка часов	22
Установка времени автоматического включения	22
Изменения температуры кофе	23
Программирование жесткости воды	23
Программирование кофе	23
Программирование функции капуччино	23
Программирование функции "Кувшин"	23
Программирование воды	23
Очистка от накипи	23
Возврат к заводским настройкам	24
Статистика	24
Звуковой сигнал	25
Регулировка контраста	25
Фильтр для воды	25
ВЫКЛЮЧЕНИЕ ПРИБОРА	25
ТЕХНИЧЕСКИЕ ДАННЫЕ	25
СООБЩЕНИЯ, ПОКАЗЫВАЕМЫЕ НА ДИСПЛЕЕ	26
РЕШЕНИЕ ПРОБЛЕМ	28

ВВЕДЕНИЕ

Символы, используемые в настоящей инструкции

Эти символы сопровождают важные предупреждения. Ошибки при несоблюдении приведенных указаний могут привести к поражению электрическим током, тяжелым ранениям, пожарам или нанести повреждения прибору.



Опасность!

Несоблюдение предупреждения может быть или стать причиной поражения электрическим током, опасным для жизни.



Внимание!

Несоблюдение предупреждения может быть или стать причиной ранения или повреждения прибора.



Опасность ожога!

Несоблюдение предупреждения может быть или послужить причиной ожога.



Примечание:

Важная для пользователя информация.

Буквы в скобках

Буквы в скобках соответствуют обозначению, приведенному в описании прибора, стр. 3).

Проблемы и ремонт

В случае возникновения проблем следуйте предупреждениям, приведенным в параграфе "Сообщения, показываемые на дисплее" и "Решение проблем".

Если указания не принесут пользу, рекомендуется связаться с сервисной службой.

Для проведения необходимого ремонта обращайтесь только в сервисную службу.

БЕЗОПАСНОСТЬ

Основные предупреждения по безопасности



Внимание! Данный прибор предназначен только для использования в домашнем хозяйстве.

Его использование не предусматривается в помещениях:

- предназначенных для приготовления пищи для персонала магазинов, офисов и других рабочих мест,
- предназначенных для агрибуризма,
- отелей, мотелей и других, предназначенных для приема посетителей,
- сдаваемых в наем.



Опасность! Так как прибор работает на электрическом токе, придерживайтесь следующих правил техники безопасности:

- Не касайтесь прибора мокрыми или влажными руками.
- Не касайтесь вилки мокрыми руками.
- Убедитесь, что используемая розетка всегда доступна, так как только в такой ситуации, при необходимости можно будет быстро вынуть вилку.
- В случае неисправности прибора не пытайтесь отремонтировать его.
Выключите прибор при помощи главного выключателя A23, выньте вилку из розетки, и обратитесь в сервисный центр.



Внимание! Храните упаковочные материалы (полиэтиленовые мешки, пенопласт) вне досягаемости детей.



Внимание! Не разрешайте пользоваться прибором людям (в том числе и детям) с пониженным уровнем восприятия и психофизических возможностей или с недостаточным опытом и знаниями, за исключением случаев, когда за ними внимательно следят, и они обучены человеком, отвечающим за их безопасность. Следите за детьми, убедитесь в том, что прибор не служит им игрушкой.



Опасность ожога! Этот прибор нагревает воду и, когда он работает, может появляться водяной пар.

Проявляйте внимание, чтобы не попасть под брызги воды или под струю горячего пара.

Пользуйтесь ручками или ручками.



Внимание! Не опирайтесь на кофемашину, когда она выдвинута из места хранения. Не кладите на прибор предметы, содержащие жидкости, воспламеняющиеся или коррозионные материалы, используйте отсек для аксессуаров для хранения аксессуаров, необходимых для при-

готовления кофе (например, мерку).

Не кладите на прибор крупные предметы, которые могут заблокировать его движения или неустойчивые предметы.



Внимание! Не пользуйтесь прибором, когда он извечен из места установки, обязательно дождитесь, когда прибор отключится, а затем извлекайте его.

Исключение составляет только регулировка машины, производимая в извлеченном состоянии (см. главу "Регулировка кофемолки").



Примечание: Пользуйтесь только оригинальными или рекомендуемыми производителем аксессуарами и запчастями.

Использование, соответствующее назначению

Этот прибор изготовлен для приготовления кофе и для разогрева напитков.

Любой другой вид использования рассматривается как несоответствующий.

Этот прибор не пригоден для коммерческого использования.

Производитель не несет никакой ответственности за ущерб, возникший из-за несоответствующего использования прибора.

Данный прибор может быть установлен на встраиваемой печи, если в ней с задней стороны есть вентилятор охлаждения (максимальная мощность микроволновой печи 3 кВт).

Инструкции по эксплуатации

До эксплуатации прибора внимательно прочтите эти инструкции.

- Аккуратно храните эти инструкции.
- Несоблюдение этих инструкций может послужить причиной ранения или повреждения прибора.

Производитель не несет ответственности за ущерб, возникший из-за несоблюдения инструкций по эксплуатации.



Примечание: Прибор оснащен охлаждающим вентилятором. Он начинает работать каждый раз, когда подается кофе, пар или горячая вода.

Через несколько минут вентилятор автоматически выключается.

ОПИСАНИЕ ПРИБОРА

Описание прибора

(стр. 3 - А)

- A1. Поднос для чашек
- A2. Дверца для ухода
- A3. Лоток для кофе
- A4. Контейнер для использованного кофе
- A5. Заварочный блок
- A6. Освещение подноса для чашек
- A7. Кнопка включение/ожидание
- A8. Панель управления
- A9. Освещение панели управления
- A10. Сопло для подачи горячей воды и пара
- A11. Кофейник
- A12. Бачок для воды
- A13. Узел подачи кофе (регулируется по высоте)
- A14. Ванночка для сбора капель
- A15. Крышка контейнера для кофе в зернах
- A16. Контейнер для кофе в зернах
- A17. Ручка регулировки степени помола
- A18. Отсек для воронки для молотого кофе
- A20. Углубление для мерки
- A21. Воронка для засыпания молотого кофе
- A22. Электрический кабель питания
- A23. Главный выключатель ON/OFF
- A24. Ванночка для предметов
- A25. Колодка
- A26. Смягчающий фильтр

Описание панели управления



(стр. 3 - В)











Примечание: При использовании режимов на панели управления высвечиваются только иконки, относящиеся к используемым командам.



Примечание: Для того, чтобы активизировать иконку, достаточно слегка прикоснуться к ней.

- B1. Дисплей: руководство пользователя для использования прибора.
- B2. Иконка  для включения или выключения режима занесения параметров меню
- B3. Иконка  для включения/выключения освещения A6 и A9

- V4. Иконка  выбора крепости кофе
- V5. Иконка  выбора типа кофе (эспрессо, маленькая чашка, средняя чашка, большая чашка, кружка).
- V6. Иконка ESC для выхода из заданного режима.
- V7-V8. Иконки   для перехода в меню вперед или назад и отображения различных режимов
- V9. Иконка OK для подтверждения заданной функции
- V10. Иконка  приготовления одной чашки кофе
- V11. Иконка  приготовления двух чашек кофе
- V12. Иконка  подачи капучино
- V14. Иконка  подачи горячей воды
- V14. Иконка  "Кофейник" для приготовления нескольких чашек кофе непосредственно в кофейнике (прилагаемом)

Описание контейнера для молока и аксессуаров

(стр. 3 - С)

- C1. Регулятор взбивания молока
- C2. Ручка контейнера для молока
- C3. Кнопка CLEAN
- C4. Трубка забора молока
- C5. Трубка подачи взбитого молока
- C6. Устройство для взбивания молока
- C7. Узел подачи горячей воды

ПРЕДВАРИТЕЛЬНЫЕ ОПЕРАЦИИ

Контроль после транспортировки

После того, как снята упаковка, убедитесь в целостности прибора и в наличии всех аксессуаров.

Не используйте прибор при наличии видимых повреждений.

Обратитесь в техническую сервисную службу.

Установка прибора



Внимание!

- Сборка должна быть произведена компетентным и квалифицированным специалистом по действующим нормам (см. пар. "Встраивание прибора").
- Элементы упаковки (пластиковые мешки, пенопласт и т.д.) не должны оставаться в местах доступных для детей, так как являются потенциальными источни-

ками опасности.

- Ни в коем случае не устанавливайте электробытовой прибор в помещении, в котором температура может опуститься до 0°C.
- Как можно скорей определите жесткость воды, выполнив операции, описанные в параграфе "Программирование жесткости воды".

Подключение прибора



Опасность! Убедитесь, что напряжение электрической сети соответствует напряжению, указанному на табличке, находящейся на дне прибора.

Подключайте прибор только к правильно установленной розетке с допустимым током минимум 10 А и имеющей надежное заземление.

В случае несовместимости розетки и вилки прибора попросите квалифицированного специалиста заменить розетку на другую, подходящего типа.

Для соблюдения постановлений, касающихся безопасности, во время установки необходимо использовать однополюсный переключатель с минимальным расстоянием между контактами 3 мм.

Не используйте тройники и удлинители.



Внимание! В сети питания должны быть предусмотрены устройства для аварийного отключения, соответствующие местным нормам.

ВСТРАИВАНИЕ ПРИБОРА

Проверьте минимальные размеры, необходимые для правильной установки электроприбора.

Кофемашина должна быть установлена в стойку, а стойка прочно закреплена на стене при помощи стандартных кронштейнов.

Внимание:

- Обратите внимание: любая работа по установке или обслуживанию должна выполняться, когда прибор отключен от электросети.
- Кухонная мебель, непосредственно контактирующая с прибором должна быть теплостойкой (мин. 65°C).
- Для обеспечения правильной вентиляции, на дне стойки оставьте отверстие (см. размеры на рисунке).

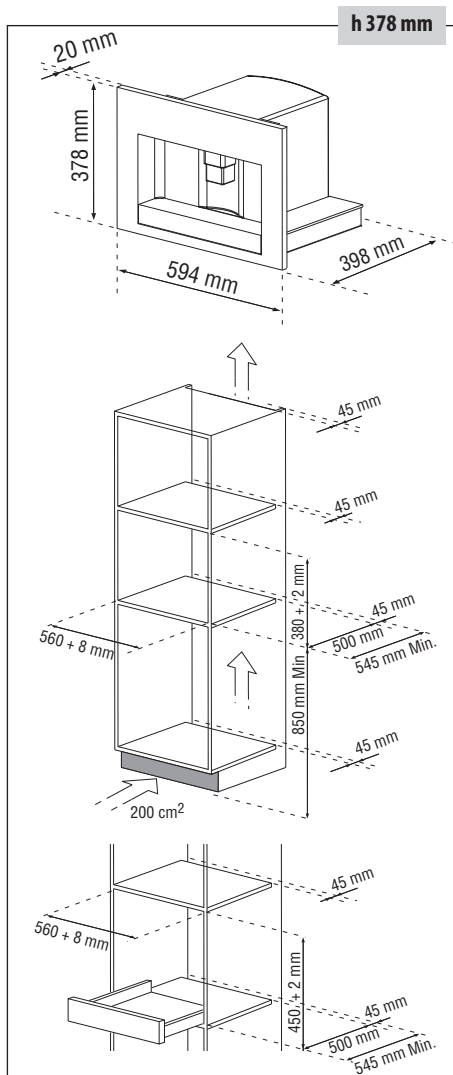
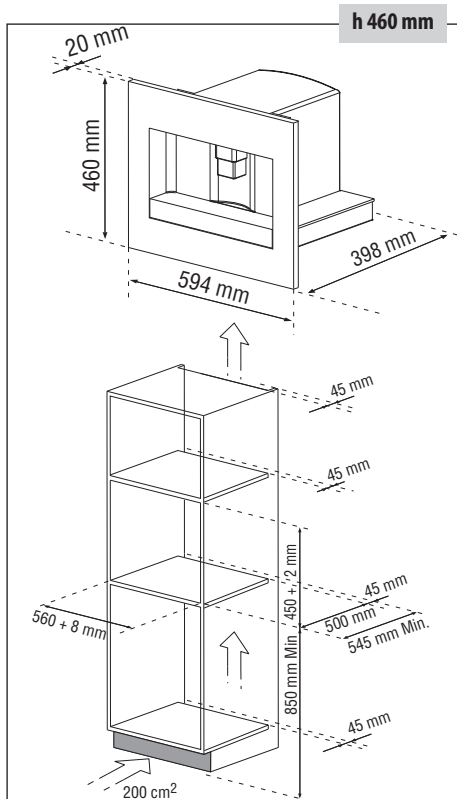
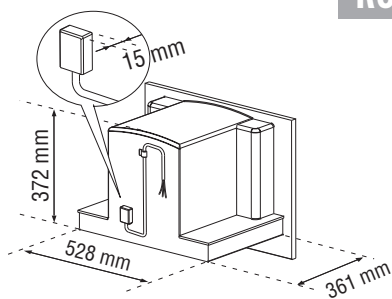

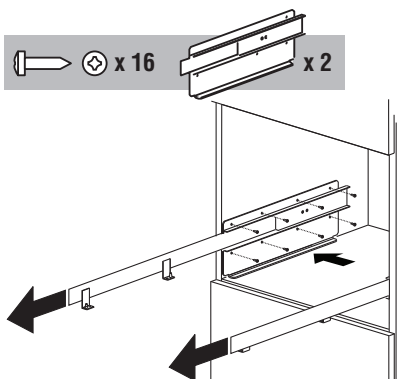

Установите направляющие на стенках стойки, как показано на рисунке.

Закрепите направляющие соответствующими прилагаемыми винтами, затем их полностью выдвиньте.

В случае, если кофемашина установлена на прибор для разогрева напитков, используйте ее верхнюю поверхность, как точку отсчета для позиционирования направляющих. В таком случае не надо устанавливать опорную полку.

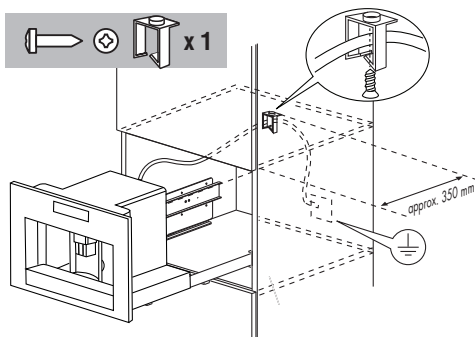

Закрепите шнур электропитания при помощи специального фиксатора.

Шнур питания должен иметь длину, достаточную для извлечения прибора из стойки для наполнения контейнера кофейными зернами.

По закону заземление прибора обязательно. Подключение электроэнергии должно производиться квалифицированным специалистом в соответствии с инструкциями.

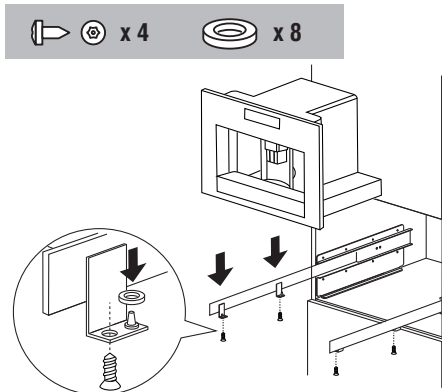

Установите прибор на направляющие, убедившись, что штифты вошли в углубления и закрепите его прилагаемыми винтами.

В случае выравнивания прибора по высоте используйте прилагаемые круглые прокладки.

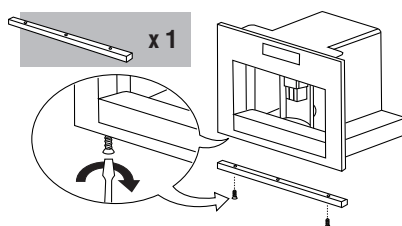

При необходимости установите декоративную планку на нижней части прибора, чтобы скрыть несоответствия по уровню с другими приборами.

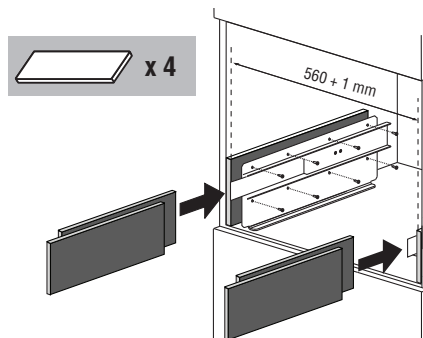

В случае выравнивания прибора установите прилагаемые распорки под держатель или по бокам от него.

ПЕРВОЕ ВКЛЮЧЕНИЕ ПРИБОРА

- Машина испытана на заводе с использованием кофе, поэтому следы кофе в кофемолке – абсолютно нормальное явление.
 - Как можно скорей определите жесткость воды, выполнив операции, описанные в параграфе "Программирование жесткости воды".
1. Подключите прибор к сети электропитания. Выберите требуемый язык.
 2. Для задания языка перемещайтесь при помощи иконок \wedge (V7) или (V8) пока не будет выбран необходимый язык.
Когда на дисплее появится сообщение "НАЖМИТЕ "ОК" ЧТОБЫ ВЫБРАТЬ "РУССКИЙ", нажмите не менее, чем на 3 секунды кнопку на иконку ОК V9, рис. 3, и не отпустите пока не появится сообщение "РУССКИЙ УСТАНОВЛЕН".
Если по ошибке будет выбран неправильный язык, для выбора нужного языка следуйте указаниям, описанным в главе "Смена языка".
Если необходимый язык отсутствует, выберите один из присутствующих на дисплее. В наших инструкциях в виде образца используется русский язык.
Выполните дальнейшие процедуры, следуя инструкциям, появляющимися на дисплее:
 3. Через 5 секунд на дисплее появится "ЗАЛЕЙТЕ ВОДУ". Извлеките бачок для воды (рис. 4), сполосните его и наполните свежей водой, не превышая линии MAX. Установите бачок на место, вставив его до упора. Внутри бачка можно установить смягчающий фильтр, рис. 30.
 4. Установите чашку под узел для подачи горячей воды, рис. 5.
(Если узел подачи воды не установлен, кофемашина сообщит: "УСТАНОВИТЕ ДОЗАТОР ВОДЫ", установите его, как показано на рис. 6.
Кофемашина покажет сообщение "ГОРЯЧАЯ ВОДА НАЖМИТЕ ОК".
Нажмите на иконку ОК V9, рис. 3, и через несколько секунд из узла выльется небольшое количество воды.
 5. На дисплее появится сообщение "ВЫКЛЮЧЕНИЕ ПОДОЖДИТЕ" и кофемашина выключится.
 6. Извлеките электроприбор, потянув за него наружу, воспользовавшись специальными ручками, рис. 7; откройте крышку, и наполните контейнер кофе в зернах, после чего закройте крышку, и вставьте прибор

внутрь.

После этого кофемашина будет готова к обычному использованию.



Внимание! Ни в коем случае не засыпайте молотый кофе, растворимый кофе, зерна пропитанного кофе, которые могут испортить кофеварку.



Примечание: При первом включении необходимо приготовить 4-5 кофе и 4-5 чашек капучино прежде, чем кофеварка даст хороший результат.



Примечание: При каждом включении электроприбора при помощи главного выключателя ON/OFF A23 электроприбор запускает режим "САМОДИАГНОСТИКА", а потом выключается, для его повторного включения еще раз нажмите кнопку A7 включения/ожидания, рис. 1.

Установка фильтра

К некоторым моделям прилагается смягчающий фильтр: он улучшает качество воды и обеспечивает больший срок службы прибора.

Для его установки выполните следующее:

1. Выньте фильтр (с) из упаковки;
2. Передвиньте указатель даты (см. рис. 30), чтобы казался месяц использования.



Примечание: Фильтр имеет срок службы два месяца при обычном использовании прибора, если же машина не используется, а фильтр установлен, его срок службы составляет не более 3 недель.

3. Наполните бачок небольшим количеством воды до достижения уровня, указанного на рисунке:

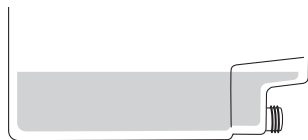

4. Вставьте фильтр в бачок для воды и надавите на него, чтобы он коснулся дна бачка (см. рис. 30).
5. Наполните бачок, вставьте его в кофемашину и установите узел подачи горячей воды C7, рис. 6.
6. Установите под узлом пустую емкость (минимальный объем 100 мл).
7. Нажмите на иконку \square B2, чтобы войти в меню.
8. Нажимайте на иконки \wedge \vee V7 и V8, пока на дисплее

не появится сообщение "УСТАНОВИТЕ ФИЛЬТР".

9. Нажмите на иконку ОК В9.
10. На дисплее появится сообщение "УСТАНОВИТЕ ФИЛЬТР ПОДТВЕРДИТЕ".
11. Нажмите на иконку ОК В9 для того, чтобы подтвердить выбор (или ESC В6, чтобы отменить операцию): На дисплее появится сообщение "ГОРЯЧАЯ ВОДА НАЖМИТЕ ОК".
12. Нажмите на иконку ОК В9: прибор начнет подавать горячую воду, и на дисплее появится сообщение "ПОДОЖДИТЕ".
После того, как вода вылита, прибор автоматически начнет показывать заданные базовые режимы.



Примечание: кофемашина может запросить повторить операцию несколько раз до полного удаления пузырьков воздуха из контура подачи воды.

Замена фильтра ("ОБНУЛИТЬ СЧ-К ФИЛЬТРА")

Когда на дисплее появится "ЗАМЕНИТЕ ФИЛЬТР", или если прошли два месяца работы (см. дату на указателе даты), необходимо произвести замену фильтра:

1. Достаньте истощенный фильтр.
2. Выньте новый фильтр из упаковки.
3. Передвиньте указатель даты (см. рис. 30), чтобы показался месяц использования (фильтр имеет срок службы два месяца).
4. Вставьте фильтр в бачок для воды и надавите на него, чтобы он коснулся дна бачка (см. рис. 30).
5. Наполните бачок, вставьте его в кофемашину и установите узел подачи горячей воды С7, рис. 6.
6. Установите под узлом подачи емкость (минимальной вместимостью мин. 100 мл).
7. Нажмите на иконку В2, чтобы войти в меню.
8. Нажимайте на иконки \wedge \vee В7 и В8, пока на дисплее не появится сообщение "ОБНУЛИТЬ СЧ-К ФИЛЬТРА".
9. Нажмите на иконку ОК В9.
10. На дисплее появится сообщение "ОБНУЛИТЬ СЧ-К ФИЛЬТРА ПОДТВЕРДИТЕ".
11. Нажмите на иконку ОК В9 для того, чтобы подтвердить выбор (или кнопку ESC В6, чтобы отменить операцию); на дисплее появится сообщение "ГОРЯЧАЯ ВОДА НАЖМИТЕ ОК".
12. Еще раз нажмите на иконку ОК В9: прибор начнет подавать горячую воду, и на дисплее появится сообще-

ние "ПОДОЖДИТЕ".

После того, как вода вылита, прибор автоматически начнет показывать заданные базовые режимы.

Удаление фильтра

Если требуется использовать прибор без фильтра, необходимо вынуть его и сообщить прибору о его удалении. Выполните следующее:

1. Нажмите на иконку В2, чтобы войти в меню.
2. Нажимайте на иконки \wedge \vee В7 и В8, пока на дисплее не появится сообщение "УСТАНОВИТЕ ФИЛЬТР".
3. Нажмите на иконку ОК В9.
4. На дисплее появится сообщение "УСТАНОВИТЕ ФИЛЬТР ПОДТВЕРДИТЕ".
5. Нажмите на иконку ESC В6.
6. После того, как на дисплее справа сверху исчезнет звездочка, нажмите ESC В6, чтобы выйти из меню.



Примечание: Пользуйтесь только фильтрами, рекомендованными производителем. Использование прибора с неподходящим фильтром может вызвать повреждение прибора.

ВКЛЮЧЕНИЕ И РАЗОГРЕВ

Каждый раз, когда прибор включается, автоматически выполняется цикл предварительного нагрева и промывки, который не может быть прерван.

Прибор готов к использованию только после выполнения этого цикла.



Опасность ожога! Во время промывки из носиков дозатора кофе вытекает немного горячей воды.

Для того, чтобы включить прибор, нажмите кнопку А7 включения/ожидания, рис. 1: на дисплее появится сообщение "ПРЕДВАР-НЫЙ НАГРЕВ ПОДОЖДИТЕ".

После того, как нагрев произведен, прибор показывает следующее сообщение: "ПРОМЫВКА".

Прибор достиг нужной температуры, когда на дисплее появится сообщение "СРЕДНЯЯ ЧАШКА КРЕПКИЙ КОФЕ".

Примерно через 2 минуты, если никакая иконка не нажимается, на дисплее появляется время (если оно задано), см. параграф "Установка времени".

Если время не задано, кофемашина покажет последний выбранный режим.

При нажатии на любой иконке появляется сообщение

"СРЕДНЯЯ ЧАШКА КРЕПКИЙ КОФЕ"

ПРИГОТОВЛЕНИЕ КОФЕ (ИСПОЛЬЗУЯ КОФЕ В ЗЕРНАХ)

1. Машина отрегулирована на заводе для приготовления кофе с крепким вкусом.

Вкус можно изменить на экстра лайт, лайт, нормальный, очень крепкий или экстра крепкий, и дополнительно использовать молотый кофе.

Для выбора требуемого вкуса нажмите несколько раз на иконку ☉ В4, рис. 8: нужный вкус кофе будет отображен на дисплее.

2. Поставьте под носики дозатора кофе чашку, если готовите 1 кофе, рис. 9, или 2 чашки для двух чашек кофе, рис. 9.

Для получения вкусной пенки как можно ближе придвиньте носики к чашкам, опустив дозатор кофе, рис. 10.

3. Для выбора требуемого вкуса нажмите на иконку ☰ В5, рис. 11: эспрессо, маленькая чашка, средняя чашка, большая чашка, кружка).

Нажмите на иконку ☰ В10, рис. 12, если вы готовите 1 кофе или кнопку ☰ В11, рис. 13, если готовите 2 чашки кофе.

После этого кофемашина помелет зерна и нальет кофе в чашки.

После достижения требуемого количества кофемашина автоматически остановит подачу кофе и вытолкнет остатки кофе в контейнер для использованного кофе.

4. Через несколько секунд кофемашина будет готова к повторному использованию.
 5. Для того, чтобы включить кофемашину, нажмите кнопку А7 включения/ожидания, рис. 1.
- (До выключения кофеварка выполняет автоматическую промывку: будьте осторожны, чтобы не обжечься).

ПРИМЕЧАНИЕ 1: Если кофе выходит каплями или не выходит вообще, см. пар. "Регулировка кофемолки".

ПРИМЕЧАНИЕ 2: Если кофе выходит слишком быстро и пенка на кофе не удовлетворительная, см. пар. "Регулировка кофемолки".

ПРИМЕЧАНИЕ 3: Рекомендации для получения более горячего кофе:

- Выполните операции, описанные в главе "Изменение и занесение параметров меню", функция "Промывка".
- Не пользуйтесь слишком толстыми чашками, так как они поглощают слишком много тепла, или предварительно прогрейте их.
- Пользуйтесь предварительно прогретыми чашками, сполоснув их горячей водой.

ПРИМЕЧАНИЕ 4: В любой момент можно прервать подачу кофе, еще раз нажав на ту же, что и ранее иконку, подсвечивающуюся во время проведения операции.

ПРИМЕЧАНИЕ 5: Как только подача кофе завершится, если необходимо увеличить количество кофе в чашке, в течение 3 секунд после окончания подачи продолжайте нажимать на ранее нажатую иконку.

ПРИМЕЧАНИЕ 6: когда на дисплее появится сообщение: "ЗАЛЕЙТЕ ВОДУ", необходимо наполнить бачок водой, в противном случае кофе выливаться не будет.

(Внутри бачка еще есть небольшое количество воды – это нормальное явление).

ПРИМЕЧАНИЕ 7: каждые 14 одиночных (или 7 двойных) чашек кофе появляется сообщение: "ОЧИСТИТЕ КОНТЕЙНЕР ДЛЯ ИСПОЛЬЗ-ГО КОФЕ"

Для того, чтобы произвести очистку, откройте дверцу для обслуживания, расположенную в нижней части, потянув за дозатор, рис. 16, извлеките ванночку для сбора воды, рис. 17, и очистите ее.

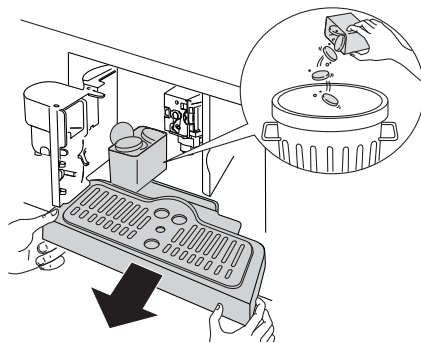

Когда производится очистка, **обязательно полностью извлекайте ванночку для сбора воды.**



Внимание! Когда извлекается ванночка для сбора воды, **НЕОБХОДИМО ОБЯЗАТЕЛЬНО** чистить контейнер для использованного кофе, даже если он не заполнена. Если эта операция не выполняется, кофемашина может засориться.

ПРИМЕЧАНИЕ 8: при вылипании кофе из кофемашины ни в коем случае нельзя из нее извлекать бачок для воды.

Если бачок будет вынут, кофеварка прекращает готовить кофе и сообщает: "СЛИШКОМ МЕЛКИЙ ПОМОЛ ОТРЕГ. СТЕП. ПОМОЛА И НАЖМИТЕ ОК"

и затем "ЗАЛЕЙТЕ ВОДУ". Затем проверьте уровень воды в бачке и вставьте его на место.

Для того, чтобы вновь включить машину, необходимо установить узел подачи воды, если он не установлен, рис. 6, затем нажмите на иконку ОК В9 и на дисплее появится сообщение "ГОРЯЧАЯ ВОДА НАЖМИТЕ ОК".

В течение нескольких секунд нажмите на иконку ОК В9 и из узла в течение 30 секунд будет выливаться вода.. После того, как вода вылита, прибор автоматически начнет показывать заданные базовые режимы.

Примечание: Кофемашина может несколько раз затребовать повторить операцию до полного удаления остатков воздуха из контура подачи воды.







Примечание: Если операция, описанная выше не выполнена правильно или, если машина выключается, дисплей может возвратиться к возврату показа заданных базовых режимов, несмотря на то, что проблема остается.

ИЗМЕНЕНИЕ КОЛИЧЕСТВА КОФЕ В ЧАШКЕ

На заводе кофемашина запрограммирована для автоматического приготовления кофе в следующих количествах:

- эспрессо
- маленькая чашка
- средняя чашка
- большая чашка
- кружка.

Для изменения количества кофе выполните следующее:

- Нажмите на иконку  В2 для того, чтобы войти в меню, рис. 15, нажимайте на иконку   В7 и В8, чтобы перейти к пункту "ПРОГРАММ. КОФЕ".
- Нажмите на иконку ОК В9.
- Выберите вид кофе, который хотите изменить, нажимая на иконки   В7 и В8.
- Нажмите на иконку ОК В9 для того, чтобы подтвердить выбор типа изменяемого кофе.
- Используйте иконки   В7 и В8 для изменения тре-

буемого количества кофе.

Прогрессивная полоска указывает выбранное количество кофе.

- Нажмите на иконку ОК В9 для того, чтобы подтвердить выбор (или ESC В6, чтобы отменить операцию).
- Два раза нажмите на иконку ESC В6, рис. 18, для того, чтобы выйти из меню.

После этого машина будет перепрограммирована и готова к использованию.

РЕГУЛИРОВКА КОФЕМОЛКИ

Кофемолку не нужно регулировать, так как она отрегулирована на заводе; тем не менее, если после приготовления первых чашек кофе будет выливаться слишком быстро или слишком медленно (каплями), необходимо произвести коррекцию ручкой регулировки степени помола, рис. 14.

Внимание! Ручка регулировки степени помола должна поворачиваться только тогда, когда кофеварка работает.

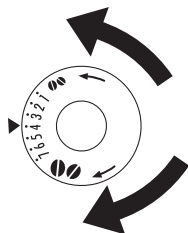

Для обеспечения более медленной подачи кофе и улучшения вида пенки поверните ручку на деление против часовой стрелки (более мелкий помол).
Для обеспечения более быстрой подачи кофе (не каплями) поверните ручку на деление по часовой стрелке (более крупный помол).

ПРИГОТОВЛЕНИЕ КОФЕ ЭКСПРЕССО ИЗ МОЛОТОГО КОФЕ (ВМЕСТО КОФЕ В ЗЕРНАХ)

- Нажмите на иконку  В4, рис. 8 и выберите режим использования молотого кофе.
- Извлеките прибор, потянув его наружу; воспользуйтесь специальными ручками, рис. 7.
- Поднимите крышечку в центре, всыпьте в воронку мерку молотого кофе, рис. 19; вставьте прибор внутрь, и выполните операции, описанные в пар. "Приготовление кофе (используя кофе в зернах)".

Примечание: за один раз можно приготовить только

одну порцию кофе, нажимая на иконку  B10, рис. 12.

- Если после работы кофемашины с использованием молотого кофе вы хотите вернуться к использованию кофе в зернах, необходимо отключить режим молотого кофе, еще раз нажав на иконку  B4, рис. 8.

ПРИМЕЧАНИЕ 1: ни в коем случае не засыпайте молотый кофе, если кофеварка выключена, чтобы избежать рассыпания кофе внутри нее.



ПРИМЕЧАНИЕ 2: ни в коем случае не засыпайте больше 1 мерки, так как машина перестанет готовить кофе.

ПРИМЕЧАНИЕ 3: пользуйтесь только меркой, прилагаемой к кофемашине.

ПРИМЕЧАНИЕ 4: засыпайте в воронку только кофе с помолотом для кофеварок эспрессо.

ПРИМЕЧАНИЕ 5: если более одной мерки засыпанного молотого кофе застрянет в воронке, для того, чтобы он прошел, используйте нож, рис. 21, затем снимите и очистите блок заварки и кофеварку, как описано в пар. "Очистка блока заварки".

ПОДАЧА ГОРЯЧЕЙ ВОДЫ



- Не забудьте убедиться, что кофеварка готова к использованию.
- Убедитесь, что узел подачи воды установлен на сопло, рис. 6;
- Установите под узлом подачи емкость.
- Нажмите на иконку  ОК B13, рис. 20. Кофемашина покажет сообщение "ГОРЯЧАЯ ВОДА НАЖМИТЕ ОК".
Еще раз нажмите кнопку ОК B8, и горячая вода выльется из узла, заполняя стоящую под ней емкость. (Не подавайте горячую воду больше, чем 2 минуты подряд).
Для того, чтобы прервать подачу, нажмите на иконку  B13 или иконку ESC B6.
Кофемашина прервет подачу после достижения заданного количества.

ИЗМЕНЕНИЕ КОЛИЧЕСТВА ГОРЯЧЕЙ ВОДЫ

На заводе кофеварка запрограммирована для автоматической подачи 150 мл горячей воды.

При необходимости изменить количество выполните сле-

дующее:

- Установите емкость под узел для воды, рис. 5.
- Нажмите на иконку  B2 для того, чтобы войти в меню, рис. 15, нажимайте на иконку  B7 и B8, чтобы перейти к пункту "ПРОГРАММ. ВОДЫ"
- Для подтверждения нажмите на иконку ОК B9.
- Выберите требуемое количество воды, нажимая на иконки  B7 и B8. Прогрессивная полоска указывает выбранное количество воды.
- Нажмите на иконку ОК B9 для того, чтобы подтвердить выбор (или ESC B6, чтобы отменить операцию).
- Два раза нажмите на иконку ESC B6, рис. 18, для того, чтобы выйти из меню.
- После этого машина будет перепрограммирована и готова к использованию.

ПРИГОТОВЛЕНИЕ КАПУЧЧИНО



Примечание: Количество кофе, которое требуется использовать для приготовления капуччино устанавливается при помощи функции меню "Ф-ЦИЯ "КАПУЧЧИНО".

- Нажав на иконку  (B4), выберите крепость кофе, который хотите использовать для приготовления капуччино.
- Снимите крышку бачка для молока.
- Наполните бачок примерно 100 г молока на каждый капуччино, который хотите приготовить, рис. 23, не превышая уровня MAX (соответствует примерно 750 мл), обозначенного на бачке.
По возможности используйте полностью или частично снятое молоко при температуре холодильника (около 5°C).
- Обратите внимание, чтобы трубка забора молока была хорошо вставлена в резинку, рис. 24, затем установите крышку на бачок с молоком.
Установите регулятор взбивания молока (C1) между надписями CAPPUCCINO и CAFFELATTE, выдавленными на крышке контейнера для молока.
Количество молочной пены можно регулировать: при небольшом перемещении регулятора в сторону надписи CAFFELATTE пена получается более плотной. При перемещении регулятора в сторону надписи CAPPUCCINO пена получается менее плотной.

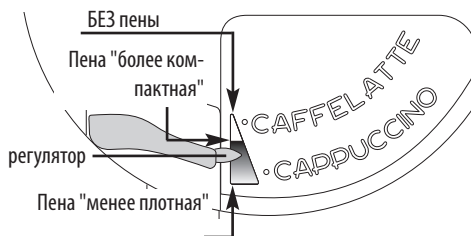

- Выньте узел подачи горячей воды, рис. 6, и к соплу прикрепите контейнер для молока, рис. 25.
- Установите трубку подачи молока, как показано на рис. 26 и поставьте достаточно большую чашку под узел подачи кофе и под трубку подачи молока.
- Нажмите на иконку ☞ (B12).
Кофеварка сообщает: "КАПУЧЧИНО" и через несколько секунд взбитое молоко начнет выходить из трубки подачи молока и наполнять находящуюся под ней емкость. (Выливание молока прекратится автоматически).
- Из кофеварки начнет выливаться кофе.
- Капучино готов, положите по вкусу сахар и, если захотите, присыпьте поверхность пенки порошком какао.

ПРИМЕЧАНИЕ 1: во время приготовления капучино можно прервать подачу взбитого молока или кофе, нажав на иконку ☞ (B12).

ПРИМЕЧАНИЕ 2: если во время подачи взбитого молока бачок окажется пустым, снимите его и добавьте молока. Затем установите его вновь и нажмите на иконку ☞ (B12) для нового приготовления капучино.

ПРИМЕЧАНИЕ 3: для обеспечения полной чистоты и гигиены узла для взбивания молока, после того, как капучино будет приготовлен, очистите внутренние проходы крышки бачка с молоком:

На дисплее замигает сообщение "НАЖМИТЕ CLEAN!":

- Поместите емкость под трубку подачи молока, рис. 26.
- Для запуска очистки нажмите и не менее 5 секунд удерживайте кнопку CLEAN (C3), находящуюся на крышке бачка для молока, рис. 26.

На дисплее под растущей полоской появится сообщение "ОЧИСТКА".

Рекомендуется не отпускать кнопку CLEAN пока полоска не полностью заполнена и не завершен этап очистки.

После того, как кнопка CLEAN отпущена, режим отключается.

После окончания очистки снимите бачок для молока и поместите его в холодильник.

Не рекомендуется оставлять молоко вне холодильника на время, превышающее 15 минут.

ПРИМЕЧАНИЕ 4: если требуется изменить количество кофе или взбитого молока, когда кофеварка производит автоматическое наполнение чашки, выполните инструкции, приведенные в пар. "Изменение количества кофе и молока для капучино".

ИЗМЕНЕНИЕ КОЛИЧЕСТВА МОЛОКА И КОФЕ ДЛЯ КАПУЧЧИНО

На заводе кофеварка запрограммирована для автоматического приготовления стандартного капучино.

При необходимости изменить количество выполните следующее:

Изменение количества молока

- Наполните бачок с молоком до максимального уровня, указанного на самом бачке;
- Нажмите на иконку ☒ B2 для того, чтобы войти в меню, рис. 15, нажимайте на иконку ^ v B7 и B8, чтобы перейти к пункту "ПРОГРАММ. CAPPUCCINO".
- Для подтверждения нажмите на иконку OK (B9). Дисплей отобразит сообщение: "Ф-ЦИЯ "ЛАТТЕ"
- Еще раз нажмите на иконку OK B9.
- Выберите требуемое количество молока, нажимая на иконки ^ v B7 и B8.
Прогрессивная полоска указывает выбранное количество молока.
- Нажмите на иконку OK B9 для того, чтобы подтвердить выбор (или ESC B6, чтобы отменить операцию).
- Два раза нажмите на иконку ESC B6, рис. 18, для того, чтобы выйти из меню.

Изменение количества кофе

- Нажмите на иконку ☒ B2 для того, чтобы войти в меню, рис. 15, нажимайте на иконку ^ v B7 и B8, чтобы перейти к пункту "Ф-ЦИЯ "КАПУЧЧИНО"..
- Нажмите на иконку OK B9 для подтверждения и затем нажимайте на иконки ^ v B7 и B8, рис. 2 до появления сообщения "КОФЕ ДЛЯ КАПУЧЧИНО".
- Еще раз нажмите на иконку OK B9.

- Выберите требуемое количество кофе, нажимая на иконки \wedge \vee B7 и B8. Прогрессивная полоска указывает выбранное количество кофе.
- Нажмите на иконку ОК B9 для того, чтобы подтвердить выбор (или ESC B6, чтобы отменить операцию).
- Два раза нажмите на иконку ESC B6, рис. 18, для того, чтобы выйти из меню.

ПРИГОТОВЛЕНИЕ НЕСКОЛЬКИХ ЧАШЕК КОФЕ, ИСПОЛЬЗУЯ ФУНКЦИЮ "КОФЕЙНИК"

Этот режим позволяет автоматически приготовить несколько чашек кофе (4, 6) непосредственно в кофейнике A11 для поддержания температуры кофе.

- Поверните крышку кофейника до совпадения стрелки с надписью OPEN и снимите крышку. Сполосните кофейник и крышку.
- Закройте кофейник, повернув крышку в направлении надписи "CLOSE", чтобы крышка была плотно закрыта и поставьте его под дозатор кофе. Поставьте кофейник, обязательно повернув ручку направо или налево, как показано на рисунке.

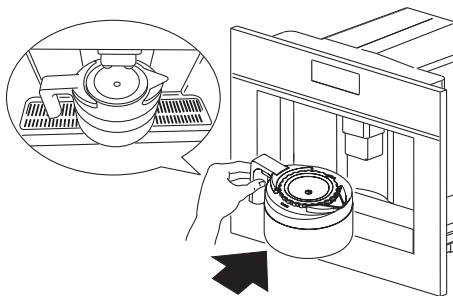

Для того, чтобы кофейник мог быть вставлен, дозатор кофе A13 должен быть полностью поднят. На дисплее появится сообщение "ЗАСЫП. КОФЕ, ЗАЛЕЙТЕ ВОДУ, УДАЛ.ОСТ.КОФЕ и НАЖМИТЕ "ОК"", затем убедитесь, что бачок с водой наполнен, что контейнер для зерен кофе достаточно заполнен, и что контейнер для использованного кофе абсолютно пустой.

- Нажмите на иконку ОК B9.

На дисплее появится о выбранном типе кофе, например, "КОФЕЙНИК ЭКСТРА ЛАЙТ" и количество чаше, которые требуется приготовить в кофейнике, например "КОФЕЙНИК НА 4 ЧАШКИ".

- Подтвердите операцию, нажав на иконку \square B14. На дисплее появится прогрессивная полоска, которая указывает, что идет приготовление кофе. Когда прогрессивно увеличивающаяся полоска полностью заполнится, прибор завершит процесс и автоматически вернется в режим приготовления кофе в кофейник. Если на дисплее показана не полная полоска, это означает, что цикл завершен не правильно. Выньте кофейник и посмотрите на сообщение на дисплее, сверившись с главой "СООБЩЕНИЯ, ПОКАЗЫВАЕМЫЕ НА ДИСПЛЕЕ".
- Выньте кофейник и оставьте крышку в положении CLOSE, чтобы сохранить температуру кофе.
- Для того, чтобы налить кофе, поверните крышку по часовой стрелке до совпадения стрелки с носиком кофейника.

! **Внимание!** Если зерен кофе недостаточно для завершения выбранного режима, прибор прервет процесс и будет ждать, когда контейнер с зернами не будет снова заполнен и будет нажата иконка \square B14.

Когда необходимо приготовить, например, 4 чашки кофе, а зерен недостаточно, прибор приготовит 2 чашки и остановится.

Наполните контейнер для кофе в зернах и нажмите на иконку \square B14.

После наполнения контейнера прибор приготовит оставшиеся две чашки, чтобы общее количество стало требуемым - 4.

Когда количество воды в бачке недостаточно для завершения требуемого режима, либо, когда контейнер для использованного кофе заполнен, прибор прерывает процесс. Для заполнения бачка для воды или для опорожнения контейнера для использованного кофе необходимо вынуть кофейник: при этом программа прерывается.

После того, как препятствие устранено, программа должна быть запущена вновь.













В таком случае необходимо учесть объем кофе, который находится в кофейнике, чтобы кофе не перелился за край.

ИЗМЕНЕНИЕ ПАРАМЕТРОВ ФУНКЦИИ КОФЕЙНИК

Программа для кофейника имеет стандартные заводские установки.

Она может быть изменена в соответствии с собственными вкусами и сохранена в памяти.

Благодаря программе могут быть заданы 5 различных типов кофе – от экстра лайт до экстра крепкого и 10 уровней количества кофе в соответствии с графической шкалой. Данные регулировки могут быть изменены следующим образом:

- Нажмите кнопку  В2, чтобы войти в меню. Нажимайте на иконки   В7 и В8, пока на дисплее не появится сообщение "ФУНКЦИЯ КОФЕЙНИК".
- Нажмите на иконку ОК В9 и затем нажимайте на иконки   В7 и В8, пока на дисплее не появится сообщение "СТЕПЕНЬ КРЕПОСТИ".
- Нажмите на иконку ОК В9.
- Нажмите на иконку   В7 и В8 для выбора другой крепости кофе – от сверхлегкой до сверхкрепкой.
- Подтвердите требуемую крепость, нажав на иконку ОК В9.
- Для изменения количества кофе нажимайте на иконки   В7 и В8, пока на дисплее не появится сообщение "РАЗМЕР КОФЕЙНИКА".
- Для подтверждения нажимайте на иконку ОК В9.
- На дисплее появится полоска, которую можно увеличивать или уменьшать, она показывает количество кофе, которое наливается в каждую чашку. Когда полоска заполнена полностью, это означает, что количество кофе в каждой чашке – максимальное.
- Когда полоска достигнет требуемого уровня кофе, для подтверждения нажимайте на иконку ОК В9.
- Для изменения количества чашек нажимайте на иконки   В7 и В8, пока на дисплее не появится сообщение "КОЛ. ЧАШЕК В КОФ-КЕ".
- Для выбора требуемого количества чашек (4, 6) нажмите на иконку ОК В9 и затем нажимайте на иконки   В7 и В8. На дисплее появится "КОФЕЙНИК НА 4 ЧАШКИ" или "КОФЕЙНИК НА 6 ЧАШЕК".
- Для подтверждения нажимайте на иконку ОК В9.
- Нажмите на иконку ESC В6, для того, чтобы закончить программирование.

ОЧИСТКА

Очистка кофемашины

Для чистки прибора не используйте растворители или абразивные моющие средства. Для этого достаточно мягкой и влажной ткани.

Ни одну из частей кофемашины НИ В КОЕМ СЛУЧАЕ нельзя мыть в посудомоечной машине.

Периодически должны очищаться следующие части машины:

- Контейнер для использованного кофе А4.
- Ванночка для сбора капель А14.
- Бачок для воды А12.
- Носики дозатора кофе А13.
- Воронка для засыпания молотого кофе А21.
- Внутренняя часть машины, доступная после того, как открыта дверца для ухода А2.
- Заварочный блок А5.
- Кувшин для кофе.

Очистка контейнера для использованного кофе

Когда на дисплее появляется сообщение "ОЧИСТИТЕ КОНТЕЙНЕР ДЛЯ ИСПОЛЬЗ-ГО КОФЕ", необходимо опорожнить и очистить его.

При чистке:

- откройте дверцу для обслуживания, расположенную на передней стороне, рис. 16, извлеките ванночку для сбора воды, рис. 17, и очистите ее.
- Тщательно очистите контейнер для использованного кофе.



Внимание! когда извлекается ванночка для сбора воды **необходимо обязательно** чистить контейнер для использованного кофе.

Очистка ванночки сбора капель



Внимание! Если вода из ванночки для сбора капель не слита, она может перелиться через край. Это может повредить машину. Ванночка для сбора воды имеет поплавковый индикатор уровня (красного цвета) находящейся в ней воды, рис. 28. До того, как индикатор начнет выступать из подставки для чашек необходимо слить воду из ванночки и промыть ее.

Для того чтобы вынуть ванночку:

1. Откройте дверцу для ухода, рис. 16.
2. Извлеките ванночку для сбора воды и контейнер для использованного кофе, рис. 17.
3. Очистите ванночку для сбора капель и контейнер для использованного кофе А4.
4. Установите на место ванночку для сбора капель с контейнером для использованного кофе А4.
5. Закройте дверцу для ухода.

Очистка бачка для воды

1. Периодически (примерно раз в месяц) при помощи влажной ткани и небольшого количества несильного моющего средства очищайте бачок для воды А12.
2. Тщательно удалите остатки моющего средства.

Очистка носиков подачи кофе

1. Периодически очищайте носики, пользуясь губкой, рис. 29.
2. Периодически контролируйте, что отверстия дозатора воды не засорены.
При необходимости удалите кофейный налет при помощи зубочистки, рис. 27.

Очистка воронки для засыпания молотого кофе

Периодически контролируйте (примерно раз в месяц), что воронка для засыпания молотого кофе не засорены, рис. 21.

 **Опасность!** До выполнения любой операции по уходу машина должна быть выключена при помощи главного выключателя А23 и отключена от электросети. Ни в коем случае не погружайте машину в воду.

Очистка внутренней части машины

1. Периодически контролируйте (примерно раз в неделю), чтобы внутри машины не скапливалась грязь. При необходимости удалите кофейный налет при помощи губки.
2. Удалите все остатки при помощи пылесоса, рис. 31.

Очистка блока заварки

Блок заварки должен очищаться не реже одного раза в месяц.

 **Внимание!** Блок заварки А5 не может быть снят, когда машина включена. Не пытайтесь с усилием снять блок заварки.

1. Убедитесь, что машина правильно произвела отключение (см. "Отключение").
2. Откройте дверцу для ухода, рис. 16.
3. Извлеките ванночку для сбора воды и контейнер для использованного кофе, рис. 17.
4. Нажмите внутрь две кнопки сцепления красного цвета, и одновременно извлеките блок заварки, рис. 32.

 **Внимание!** Очищайте блок заварки, не пользуясь моющими средствами, так как поршень, находящийся внутри, обработан смазкой, которая может быть удалена моющим средством.

5. Погрузите блок заварки примерно на 5 минут в воду, а затем сполосните его.
6. После очистки вставьте на место блок заварки А5, надев его на держатель и на штифт, расположенный снизу;

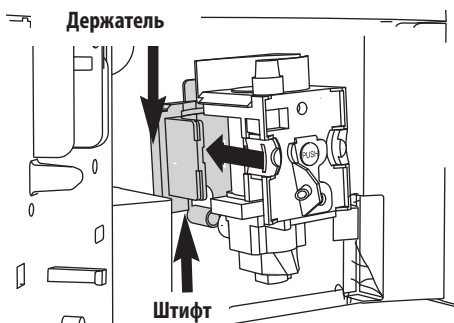

затем нажмите на надпись PUSH до щелчка зацепления.

 **Примечание:** Если блок заварки вставляется с трудом, необходимо (до того как он будет вставлен) передвинуть его на правильное расстояние, с усилием нажав одновременно снизу и сверху, как показано на рисунке.

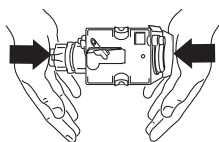

- После того, как он вставлен, убедитесь, что две кнопки красного цвета вышли наружу.

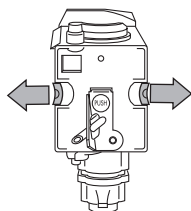

- Вставьте назад ванночку для сбора воды с контейнером для использованного кофе.
- Закройте дверцу для ухода.

Очистка контейнера для молока



Внимание! Не забывайте постоянно чистить внутренние проходы контейнера для молока (С) после приготовления молока.

Если в контейнере еще есть молоко, не оставляйте его на долгое время вне холодильника.

Очищайте контейнер после каждого приготовления молока, как описано в примечании 3 главы "Приготовление капучино".

Все части можно мыть в посудомоечной машине, установив их в верхнюю корзину машины.

- Поверните крышку контейнера для молока по часовой стрелке и снимите ее.
- Снимите трубку подачи молока и трубку для забора молока.

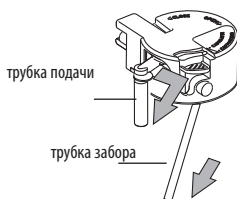

- Снимите регулятор, потянув за него.

- Тщательно промойте все компоненты при помощи воды и не сильного моющего средства.

Уделяйте особенное внимание, чтобы на внутренних частях отверстия и каналах, находящихся в тонкой части регулятора не оставалось молока.

- Убедитесь также, что трубка забора молока и трубка подачи не засорена остатками молока.
- Установите на место трубку подачи молока и трубку для забора молока.
- Установите на место крышку бачка для молока.

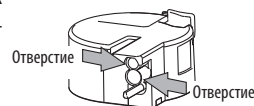
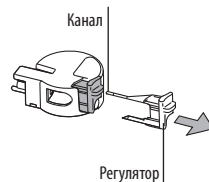

Очистка кофейника для кофе

Очищайте кофейник при помощи влажной ткани и деликатного моющего средства.



Примечание: Для того, чтобы избежать повреждения кофейника, ни в коем случае не мойте его в посудомоечной машине.

ИЗМЕНЕНИЕ И ЗАНЕСЕНИЕ ПАРАМЕТРОВ МЕНЮ



Когда кофеварка готова к использованию, можно воспользоваться меню для изменения следующих параметров или режимов.

- ВЫБЕРИТЕ ЯЗЫК
- ПРОМЫВКА
- ВРЕМЯ ОТКЛЮЧЕНИЯ
- УСТ-КА ЧАСОВ
- ВРЕМЯ НАЧАЛА
- АВТОМАТИЧЕСКИЙ СТАРТ
- ТЕМПЕРАТУРА
- ЖЕСТКОСТЬ ВОДЫ
- ФУНКЦИЯ КОФЕ
- Ф-ЦИЯ КАПУЧЧИНО
- Ф-ЦИЯ "КОФЕЙНИК"

- Ф-ЦИЯ: ГОРЯЧАЯ ВОДА
- Ф-ЦИЯ ОЧИСТКИ НАКИПИ
- СБРОС НАСТРОЕК
- СТАТИСТИКА
- УСТАНОВИТЕ ФИЛЬТР
- ОБНУЛ. СЧ-К ФИЛЬТРА
- ЗВУКОВОЙ СИГНАЛ
- КОНТРАСТ

Установка языка

При необходимости изменить язык, отображаемый на дисплее выполните следующее:

- Нажмите на иконку  B2, чтобы войти в меню, на дисплее появится "ВЫБЕРИТЕ ЯЗЫК".
- Нажмите на иконку ОК B9.
- Нажимайте на иконки   B7 и B8 пока машина не будет показывать нужный язык.
- Для подтверждения нажмите на иконку ОК B9.
- Нажмите на иконку ESC B6, для того, чтобы выйти из меню.





Примечание: Если по ошибке задан не нужный язык, можно выйти прямо в меню, чтобы изменить этот параметр:

- Нажмите на иконку  B2 и удерживайте нажатой не менее 7 секунд, пока машина не покажет разные языки.
- Задайте требуемый язык, как описано в параграфе "Первое включение прибора".

Промывка

Этот режим нужен для того, чтобы кофе был более горячим.

Выполните следующее:

- Если сразу же после включения кофеварки необходимо приготовить маленькую чашку кофе (меньше 60 мл), для нагрева чашки используйте горячую воду от промывки.
 - Если после приготовления последнего кофе прошло более 2-3 минут, до приготовления новой порции кофе необходимо прогреть узел приготовления кофе, нажав сначала на иконку  B2, чтобы войти в меню, а затем иконки   B7 и B8 для задания режима "ПРОМЫВКА"
- Нажмите на иконку ОК B9.
На дисплее появится сообщение "ПРОМЫВКА ПОД-

ТВЕРДИТЕ".





Еще раз нажмите на иконку ОК B9.

Слейте воду в ванночку для сбора воды или используйте эту воду для наполнения чашки (затем слейте), которую вы будете потом использовать для кофе, таким образом, нагрев чашку.







Изменение длительности включения

Кофемашина имеет заводскую настройку автоматического выключения через 30 минут после последнего использования.

Для изменения этого интервала (макс. 120 мин), выполните следующее:



- Нажмите на иконку  B2 для того, чтобы войти в меню, и затем нажимайте на иконки   B7 и B8, пока на машине не появится сообщение "ВРЕМЯ ОТКЛЮЧЕНИЯ".
- Для подтверждения нажмите на иконку ОК B9.
- Нажимайте на иконке   B7 и B8 для задания интервала времени, через который прибор должен выключиться (1/2 часа, 1 час, 2 часа).
- Для подтверждения нажмите на иконку ОК B9.
- Нажмите на иконку ESC B6, для того, чтобы выйти из меню.

Установка часов

- Нажмите на иконку  B2 для того, чтобы войти в меню, и затем нажимайте на иконки   B7 и B8, пока на машине не появится сообщение "УСТ-КА ЧАСОВ".
- Нажмите на иконку ОК B9.
- Для установки часа используйте иконки   B7 и B8 и для подтверждения нажмите на иконку ОК B9.
- Для установки минут используйте иконки   B7 и B8 и для подтверждения нажмите на иконку ОК B9.
- Нажмите на иконку ESC B6, для того, чтобы выйти из меню.

Установка времени автоматического включения

Этот режим позволяет программировать время, когда кофеварка автоматически включается.

- Убедитесь, что время на часах кофемашины установлено.
- Нажмите на иконку  B2 для того, чтобы войти в меню, и затем нажимайте на иконки   B7 и B8,

пока на машине не появится сообщение "ВРЕМЯ НАЧАЛА".

- Нажмите на иконку ОК В9.
- Для установки часа автоматического включения используйте иконки $\wedge \vee$ В7 и В8 и для подтверждения нажмите на иконку ОК В9.
- Для установки минут используйте иконки $\wedge \vee$ В7 и В8 и для подтверждения нажмите на иконку ОК В9.
- Для того, чтобы активизировать автоматическое включение нажимайте на иконки $\wedge \vee$ В7 и В8, пока на машине не появится сообщение "АВТОМАТИЧЕСКИЙ СТАРТ".
- Для подтверждения нажмите на иконку ОК В9. На дисплее появятся символ .
- Нажмите на иконку ESC В6, для того, чтобы выйти из меню.

Изменения температуры кофе

Для изменения температуры наливаемого кофе выполните следующее:

- Нажмите на иконку  В2 для того, чтобы войти в меню, и затем нажимайте на иконки $\wedge \vee$ В7 и В8, пока на машине не появится сообщение "ТЕМПЕРАТУРА".
- Нажмите на иконку ОК В9.
- Используйте иконки $\wedge \vee$ В7 и В8 для задания требуемой температуры: низкой, средней, высокой.
- Для подтверждения заданной температуры нажмите на иконку ОК В9.
- Нажмите на иконку ESC В6, для того, чтобы выйти из меню.

Программирование жесткости воды

При желании можно увеличить этот период работы и уменьшить частоту проведения операции по удалению накипи, запрограммировав кофеварку на базе реального содержания кальция в воде.

Выполните следующее:

- сняв упаковку, погрузите индикаторную полоску "Total hardness test" (тест воды на жесткость), прилагаемую к стр. 2, полностью погрузив ее в воду на несколько секунд. Затем достаньте ее и подождите около 30 секунд (до изменения цвета и образования красных квадратов).
- включите кофемашину, нажав кнопку

включения/ожидания А7.

- Нажмите на иконку  В2 для того, чтобы войти в меню, и затем нажимайте на иконки $\wedge \vee$ В7 и В8, пока на машине не появится сообщение "ЖЕСТКОСТЬ ВОДЫ".
- Нажмите на иконку ОК В9.
- Нажимайте на иконки $\wedge \vee$ В7 и В8 до выбора цифры, будет совпадающей с количеством красных квадратов на полоске реактива (например, если на индикаторной полоске появились 3 красных квадрата, необходимо три раза нажать кнопку, чтобы появилось сообщение "ЖЕСТКОСТЬ ВОДЫ");
- Для подтверждения данных нажмите на иконку ОК В9. Теперь машина запрограммирована для предупреждения о выполнении очистки от накипи, когда она будет действительно необходима.

Программирование количества кофе

Инструкции, относящиеся к программированию количества кофе находятся в главе "ИЗМЕНЕНИЕ КОЛИЧЕСТВА КОФЕ В ЧАШКЕ".

Программирование функции капучино

Инструкции, относящиеся к программированию количества капучино находятся в главе "ИЗМЕНЕНИЕ КОЛИЧЕСТВА МОЛОКА И КОФЕ ДЛЯ КАПУЧЧИНО".

Программирование функции "Кофейник"

Инструкции, относящиеся к программированию режима "Кувшин" находятся в главе "ИЗМЕНЕНИЕ ПАРАМЕТРОВ ФУНКЦИИ КОФЕЙНИК".

Программирование количества воды

Инструкции находятся в главе "ИЗМЕНЕНИЕ КОЛИЧЕСТВА ГОРЯЧЕЙ ВОДЫ".

Очистка от накипи



Внимание! Химикат для удаления накипи содержит кислоту. Соблюдайте меры безопасности, указанные производителем химиката на упаковке.



Примечание: Пользуйтесь только средством для удаления накипи, рекомендованным производителем. В противном случае перестает действовать гарантия.

Кроме этого, гарантия на прибор перестает действовать, если удаление накипи не выполняется регулярно.



Внимание! До выполнения удаления накипи убедитесь, что снят фильтр-смягчитель.

Когда машина показывает сообщение "ОЧИСТИТЕ НАКИПЬ" — наступил момент выполнить очистку от накипи.

Выполните следующее:

- убедитесь, что кофеварка готова к использованию;
- Установите на сопло (A10) узел подачи горячей воды (C7);
- Нажмите на иконку В2 для того, чтобы войти в меню, и затем нажимайте на иконки В7 и В8, пока на машине не появится сообщение "Ф-ЦИЯ ОЧИСТКИ НАКИПИ".
- Нажмите иконку ОК В9, кофемашина покажет сообщение "Ф-ЦИЯ ОЧИСТКИ НАКИПИ ПОДТВЕРДИТЕ".
- Нажмите на иконку ОК В9. На дисплее появится сообщение "ДОБАВЬТЕ СР. ОТ НАК. ПОДТВЕРДИТЕ".
- Слейте воду из бачка для воды, налейте содержимое флакона с химикатом, соблюдая указания, приведенные на упаковке с средством, затем добавьте воды до уровня МАХ, нанесенного на бачок для воды. Поместите под узлом подачи воды емкость, объемом примерно 2 литра.
- Нажмите на иконку ОК В9; средство для удаления накипи вытечет из дозатора горячей воды и наполнит находящуюся внизу емкость. Кофемашина сообщит: "ОЧИСТКА ОТ НАКИПИ".
- Программа удаления накипи автоматически, чередуя с паузой, несколько раз сольет воду.
- Примерно через 30 минут кофеварка сообщит: "ОЧИСТКА ЗАВЕРШЕНА ПОДТВЕРДИТЕ".
- Нажмите иконку ОК В9, кофемашина покажет сообщение "ПРОМЫВКА ПОДТВЕРДИТЕ".
- Слейте воду из бачка для воды, сполосните его, чтобы удалить остатки средства для удаления накипи, и наполните чистой водой.
- Установите заполненный чистой водой бачок на место. На дисплее появится сообщение "ПРОМЫВКА ПОДТВЕРДИТЕ".

- Еще раз нажмите на иконку ОК В9. Из дозатора потечет горячая вода, которая наполнит находящуюся внизу емкость и кофемашина сообщит: "ПРОМЫВКА".
- Дождитесь до появления сообщения "ПРОМЫВКА ЗАВЕРШЕНА ПОДТВЕРДИТЕ".
- Нажмите на иконку ОК В9. На дисплее появится сообщение "ОЧИСТКА ЗАВЕРШЕНА", а затем "ЗАЛЕЙТЕ ВОДУ". Еще раз наполните бачок для воды чистой водой.
- Программа удаления накипи завершена и кофемашина готова для приготовления кофе. ПРИМЕЧАНИЕ: если процедура удаления накипи заканчивается до ее завершения, все необходимо повторить сначала.



Внимание! ГАРАНТИЯ НА ПРИБОР ПЕРЕСТАЕТ ДЕЙСТВОВАТЬ, ЕСЛИ ОЧИСТКА ОТ НАКИПИ НЕ ПРОИЗВОДИТСЯ РЕГУЛЯРНО.

Возврат к заводским настройкам

Можно вернуть оригинальные заводские установки кофеварки (даже после того, как пользователь изменил их), выполнив следующее:

- Нажмите на иконку В2 для того, чтобы войти в меню, и затем нажимайте на иконки В7 и В8, пока на машине не появится сообщение "СБРОС НАСТРОЕК".
- Нажмите на иконку ОК В9, кофемашина покажет сообщение "СБРОС НАСТРОЕК ПОДТВЕРДИТЕ".
- для возврата к заводским установкам нажмите на иконку ОК В9.

Статистика

При помощи этой функции отображаются статистические данные работы кофемашины.

Для того, чтобы посмотреть статистику, выполните следующее:

- Нажмите на иконку В2 для того, чтобы войти в меню, и затем нажимайте на иконки В7 и В8, пока на машине не появится сообщение "СТАТИСТИКА".
- Нажмите на иконку ОК В9.
- Используйте иконки В7 и В8 для отображения.
 - Сколько кофе и капучино было приготовлено.
 - Сколько раз была произведена очистка от накипи.
 - Сколько всего литров воды было налито.

- Один раз нажмите иконку ESC B9 для того, чтобы выйти из этого режима или два раза нажмите иконку ESC B6, чтобы выйти из меню.

Звуковой сигнал

При помощи этой функции включается или отключается звуковой сигнал, который машина издает при нажатии на иконку и при каждой установке/снятии аксессуаров.



Примечание: Заводская установка машины – звуковая сигнализация включена.

- Нажмите на иконку B2 для того, чтобы войти в меню, и затем нажимайте на иконки B7 и B8, пока на машине не появится сообщение "ЗВУКОВОЙ СИГНАЛ".
- Нажмите на иконку ОК B9. На дисплее появится сообщение "ЗВУКОВОЙ СИГНАЛ ПОДТВЕРДИТЕ".
- Нажмите на иконку ESC B6 для того, чтобы отключить звуковую сигнализацию или ОК B9, чтобы включить.
- Нажмите на иконку ESC B6, для того, чтобы выйти из меню.

Регулировка контраста

При необходимости увеличить или уменьшить контраст дисплея выполните следующее:

- Нажмите на иконку B2 для того, чтобы войти в меню, и затем нажимайте на иконки B7 и B8, пока на машине не появится сообщение "КОНТРАСТ".
- Нажмите на иконку ОК B9.
- Нажимайте на иконки B7 и B8, пока на дисплее не будет требуемый контраст: прогрессивная полоска указывает заданный уровень контраста.
- Для подтверждения нажмите на иконку ОК B9.
- Один раз нажмите иконку ESC B9 для того, чтобы выйти из этого режима или два раза нажмите иконку ESC B6, чтобы выйти из меню.

Фильтр для воды

Инструкции, относящиеся к смягчающему фильтру находятся в главе "УСТАНОВКА ФИЛЬТРА".

ВЫКЛЮЧЕНИЕ ПРИБОРА

Каждый раз, когда прибор выключается, автоматически выполняется промывка, которая не может быть прервана.



Опасность ожога! Во время промывки из носиков дозатора кофе вытекает немного горячей воды. Будьте внимательны, чтобы не попасть под брызги воды. Для того, чтобы выключить прибор, нажмите кнопку включения/ожидания A7.

Прибор выполнит промывку и затем выключится.



Примечание: Если прибор не используется длительное время, переведите главный выключатель ON/OFF A23, расположенный с задней стороны прибора в положение 0.

ТЕХНИЧЕСКИЕ ДАННЫЕ

Напряжение электропитания: 220-240 В, 50/60 Гц, макс. 10А

Потребляемая мощность: 1350 Вт

Давление: 15 бар

Емкость бачка для воды: 1,8 литра

Размеры: Дл.хВыс.хГЛ.: 594х378/460х398 мм

Вес: 23/24 кг



Прибор соответствует следующим постановлениям ЕС:

- Директиве по низкому напряжению 2006/95/СЕ и последующим дополнениям.
- Директиве EMC 2004/108/СЕ и последующим дополнениям.

Материалы и предметы, предназначенные для контакта с пищевыми продуктами соответствуют требованиям европейской директивы СЕ 1935/2004.

СООБЩЕНИЯ, ПОКАЗЫВАЕМЫЕ НА ДИСПЛЕЕ

ПОКАЗЫВАЕМОЕ СООБЩЕНИЕ	ВОЗМОЖНАЯ ПРИЧИНА	УСТРАНЕНИЕ
ЗАЛЕЙТЕ ВОДУ	<ul style="list-style-type: none"> • Бачок для воды пустой либо плохо вставлен. 	<ul style="list-style-type: none"> • Наполните бачок для воды и/или правильно вставьте его, нажав до упора.
СЛИШКОМ МЕЛКИЙ ПОМОЛ. ОТРЕГУЛИР. ПОМОЛ И <i>(и чередуются)</i> НАЖМИТЕ ОК.	<ul style="list-style-type: none"> • Слишком мелкий помол, и поэтому, кофе вытекает слишком медленно. • Кофеварка не готовит кофе, так как в системе подачи воды есть воздух. Возможная причина: не правильно выполнена процедура установки фильтра. 	<ul style="list-style-type: none"> • Поверните ручку регулировки помола против на одно деление в сторону цифры 7. • Убедитесь, что фильтр A26 установлен правильно и верно выполнена процедура его установки.
СЛИШКОМ МЕЛКИЙ ПОМОЛ ОТРЕГ. СТЕП. ПОМОЛА И <i>(чередуются)</i> НАЖМИТЕ "ОК" <i>(а затем)</i> ЗАЛЕЙТЕ ВОДУ	<ul style="list-style-type: none"> • Бачок во время подачи кофе был вынут. • Вода в контуре подачи. 	<ul style="list-style-type: none"> • Вставьте бачок и нажмите на иконку ОК (B9). На дисплее появится сообщение "ГОРЯЧАЯ ВОДА НАЖМИТЕ "ОК"". Еще раз нажмите на иконку ОК B9. Кофемашина вернется в состояние готовности.
ОЧИСТИТЕ КОНТЕЙНЕР ДЛЯ ИСПОЛЬЗОВАНИЯ КОФЕ	<ul style="list-style-type: none"> • Контейнер для использованного кофе A4 заполнена или прошло больше трех дней с момента последнего приготовления кофе (эта операция гарантирует гигиеническое состояние машины). 	<ul style="list-style-type: none"> • Освободите контейнер для использованного кофе, и произведите очистку, затем установите на место. Внимание: когда извлекается ванночка для сбора воды, НЕОБХОДИМО ОБЯЗАТЕЛЬНО чистить контейнер для использованного кофе, даже если он не заполнен. Если эта операция не выполняется, может случиться, что, когда будут готовиться последующие порции кофе, контейнер переполнится, и кофеварка засорится.
ВСТАВЬТЕ КОНТЕЙНЕР ДЛЯ ИСПОЛЬЗОВАНИЯ КОФЕ	<ul style="list-style-type: none"> • После очистки не вставлен контейнер для использованного кофе. 	<ul style="list-style-type: none"> • Откройте дверцу для обслуживания, и вставьте контейнер для использованного кофе.

ПОКАЗЫВАЕМОЕ СООБЩЕНИЕ	ВОЗМОЖНАЯ ПРИЧИНА	УСТРАНЕНИЕ
ДОБАВЬТЕ МОЛОТЫЙ КОФЕ	<ul style="list-style-type: none"> • Выбран режим "молотый кофе", но кофе не засыпан в воронку. • Воронка (A21) засорена. 	<ul style="list-style-type: none"> • Извлеките кофемолку и засыпьте молотый кофе в воронку. • Опорожните воронку при помощи ножа, как описано в пар. "Очистка воронки для засыпания молотого кофе".
ОЧИСТИТЕ НАКИПЬ (чередуются) (СРЕДНЯЯ ЧАШКА КРЕПКИЙ КОФЕ)	<ul style="list-style-type: none"> • Указывает на то, что необходимо удалить накипь из машины. 	<ul style="list-style-type: none"> • Необходимо как можно быстрее выполнить программу очистки от накипи, описанную в гл. "Удаление накипи".
МЕНЬШЕ КОФЕ	<ul style="list-style-type: none"> • Засыпано слишком много молотого кофе. 	<ul style="list-style-type: none"> • Выберите менее крепкий кофе или уменьшите количество молотого кофе, и затем снова включите подачу кофе.
НАПОЛНИТЕ КОНТЕЙНЕР ДЛЯ ЗЕРЕН	<ul style="list-style-type: none"> • Закончилось кофе в зернах. 	<ul style="list-style-type: none"> • Наполните контейнер для зерен.
ВСТАВЬТЕ БЛОК ЗАВАРКИ	<ul style="list-style-type: none"> • После очистки не вставлен блок заварки. 	<ul style="list-style-type: none"> • Вставьте блок заварки, как описано в параграфе "Очистка блока заварки".
ЗАКРОЙТЕ ДВЕРЦУ	<ul style="list-style-type: none"> • Дверца для обслуживания открыта. 	<ul style="list-style-type: none"> • Закройте дверцу для обслуживания.
ТРЕВОГА	<ul style="list-style-type: none"> • Машина внутри очень загрязнена. 	<ul style="list-style-type: none"> • Тщательно очистите внутреннюю часть машины, как описано в пар. "Очистка и уход". Если после очистки машины продолжает показывать сообщение, обратитесь в сервисный центр.
ЗАМЕНИТЕ ФИЛЬТР	<ul style="list-style-type: none"> • Указывает на то, что необходимо заменить смягчающий фильтр A26. 	<ul style="list-style-type: none"> • Необходимо сразу же заменить фильтр, следуя инструкциям, приведенным в параграфе "Замена фильтра".

РЕШЕНИЕ ПРОБЛЕМ

Ниже перечислены некоторые возможные неисправности.

Если проблема не может быть решена, как указано, необходимо связаться с сервисной службой.

ПРОБЛЕМА	ВОЗМОЖНАЯ ПРИЧИНА	УСТРАНЕНИЕ
Кофе не горячий.	<ul style="list-style-type: none"> • Чашки предварительно не подогреты. • Заварочная головка охладилась, так как прошли 2-3 минуты с момента приготовления последнего кофе. • Заданная температура не достаточна. 	<ul style="list-style-type: none"> • Нагрейте чашки, сполоснув их горячей водой. • До приготовления кофе нагрейте блок заварки при помощи режима ПРОМЫВКА, выбрав его из меню. • Измените заданную температуру (см. параграф "Изменение температуры кофе").
На кофе мало пенки.	<ul style="list-style-type: none"> • Слишком крупный помол кофе. • Смесь кофе не пригодна. 	<ul style="list-style-type: none"> • Когда машина работает, поверните ручку регулировки помола против часовой стрелки на одно деление в сторону цифры 1, рис. 14. • Используйте кофе с помолом для кофеварок эспрессо.
Кофе вытекает слишком медленно или каплями.	<ul style="list-style-type: none"> • Слишком мелкий помол кофе. 	<ul style="list-style-type: none"> • Когда машина работает, поверните ручку регулировки степени помола по часовой стрелке на одно деление в сторону цифры 11, рис. 14. Поворачивайте на одно деление до появления удовлетворительной подачи кофе. Эффект заметен только после приготовления 2 кофе.

ПРОБЛЕМА	ВОЗМОЖНАЯ ПРИЧИНА	УСТРАНЕНИЕ
Кофе вытекает слишком быстро.	<ul style="list-style-type: none"> Слишком крупный помол кофе. 	<ul style="list-style-type: none"> Когда машина работает, поверните ручку регулировки помола против часовой стрелки на одно деление в сторону цифры 1, рис. 14. Будьте внимательны, и не поворачивайте ручку регулировки помола слишком далеко, так как при приготовлении 2 чашек кофе может вытекать каплями. Эффект заметен только после приготовления 2 кофе.
Кофе не выливается из одного или обоих носиков дозатора кофе.	<ul style="list-style-type: none"> Засорены отверстия носиков. 	<ul style="list-style-type: none"> Очистите носики при помощи зубочистки, рис. 27.
Кофе не выливается из носиков дозатора кофе, а течет по дверце для обслуживания A2.	<ul style="list-style-type: none"> Отверстия носиков засорены засохшим кофе. Лоток для кофе A3 за дверцей для обслуживания заблокирован. 	<ul style="list-style-type: none"> Очистите носики при помощи зубочистки, губки или кухонной щеточки с жесткой щетиной, рис. 27-29. Тщательно очистите лоток для кофе A3, прежде всего, вблизи петель.
Из дозатора кофе вытекает не кофе, а вода.	<ul style="list-style-type: none"> Молотый кофе мог застрять в воронке A21. 	<ul style="list-style-type: none"> Очистите воронку A21 при помощи деревянной или пластмассовой вилки, очистите машину внутри.

ПРОБЛЕМА	ВОЗМОЖНАЯ ПРИЧИНА	УСТРАНЕНИЕ
Молоко не вытекает из трубки подачи молока (С5).	<ul style="list-style-type: none"> • Не вставлена или плохо вставлена трубка для забора молока. 	<ul style="list-style-type: none"> • Правильно вставьте трубку для забора молока (С4) в резиновое уплотнение крышки контейнера для молока, рис. 24.
Молоко плохо взбито.	<ul style="list-style-type: none"> • Грязная крышка контейнера для молока. • Неправильно установлен регулятор взбивания молока. 	<ul style="list-style-type: none"> • Очистите крышку контейнера для молока, как описано в пар. "Очистка контейнера для молока". • Отрегулируйте в соответствии с указаниями параграфа "Приготовление капучино".
Молоко выходит из трубки подачи крупными пузырями или брызгами.	<ul style="list-style-type: none"> • Молоко недостаточно холодное или не частично снятое. • Неправильно установлен регулятор взбивания молока. • Грязная крышка контейнера для молока. 	<ul style="list-style-type: none"> • По возможности используйте полностью или частично снятое молоко при температуре холодильника (около 5°C). Если результат будет неудовлетворительным, попробуйте изменить марку молока. • Немного переместите регулятор в сторону надписи "CAFFELATTE" (см. пар. "Приготовление капучино"). • Очистите крышку контейнера для молока, как описано в параграфе "Очистка контейнера для молока".

www.electrolux.com



57/04.09