

*Thinking of you*

**Electrolux**

**Fully Automatic Espresso-Maker ECG6600**

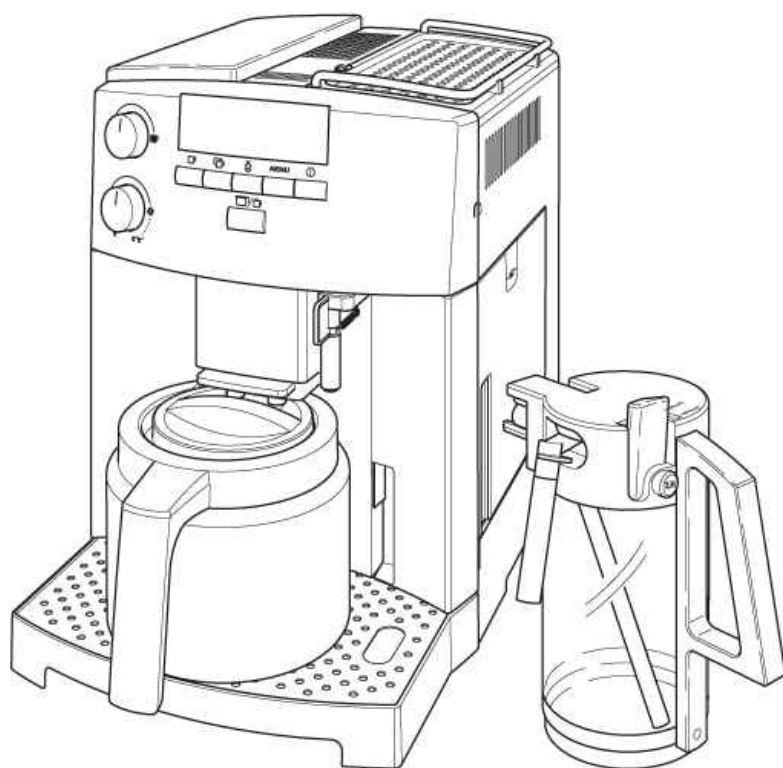

PAGE

Ⓢ	Bruksanvisning . . . . .	9	Ⓜ	Priručnik . . . . .	309
Ⓓ	Brugsanvisning . . . . .	35	Ⓢ	Priročnik za navodila . . . . .	339
Ⓝ	Bruksanvisning . . . . .	61	Ⓡ	Instrucțiuni de utilizare . . . . .	369
Ⓕ	Käyttöohje . . . . .	87	Ⓛ	Rokasgrāmata . . . . .	397
Ⓖ	Instruction book . . . . .	113	Ⓛ	Instrukcija . . . . .	429
Ⓓ	Gebrauchsanweisung . . . . .	139	Ⓢ	Kasutusjuhend . . . . .	459
Ⓒ	Návod k použití . . . . .	167	Ⓣ	Kullanma kılavuzu . . . . .	489
Ⓟ	Instrukcja obsługi . . . . .	193	Ⓟ	Упътване за работа . . . . .	519
Ⓜ	Használati útmutató . . . . .	221	Ⓡ	Инструкция по эксплуатации . . . . .	553
Ⓢ	Návod na obsluhu . . . . .	249	Ⓤ	Інструкція з експлуатації . . . . .	583
Ⓛ	Navodilo za uporabo . . . . .	279			

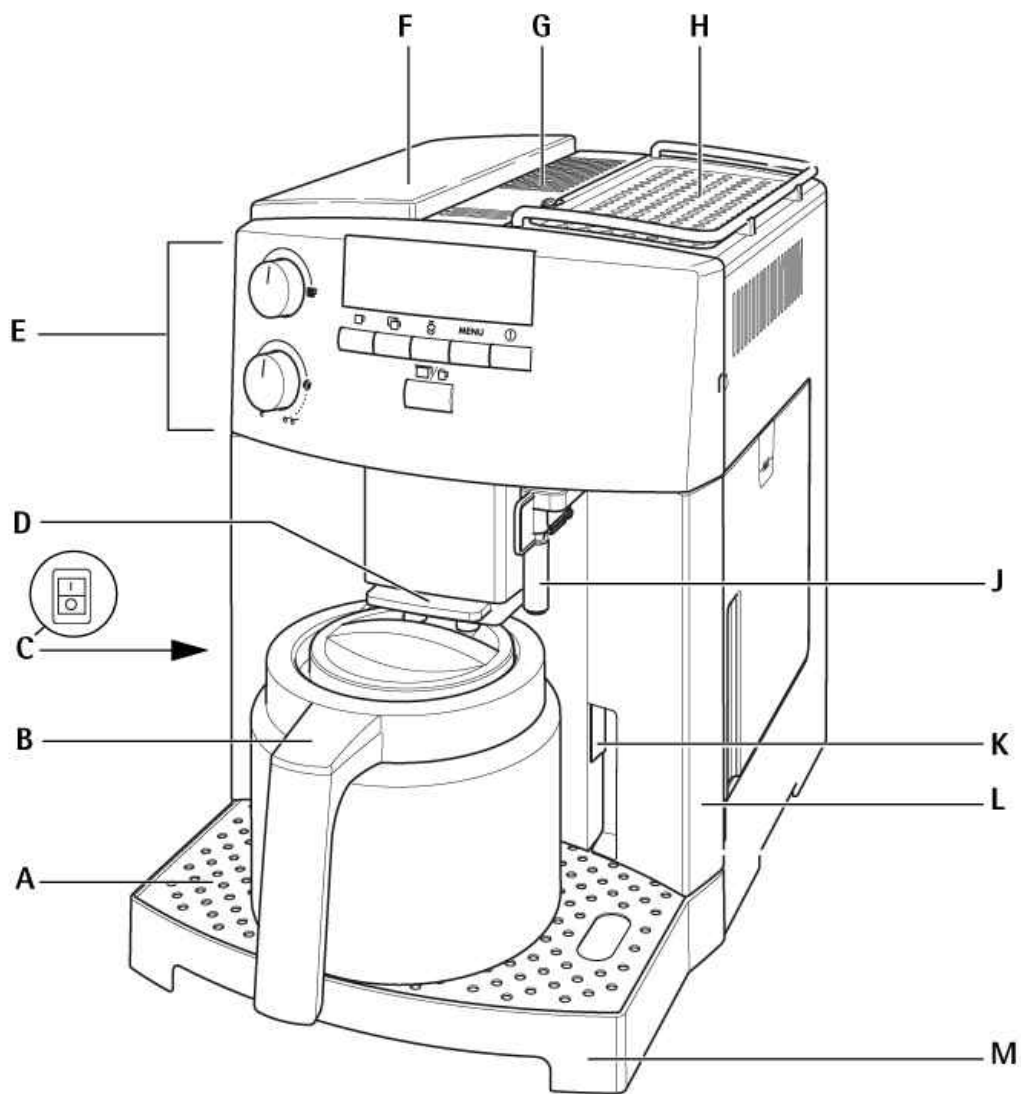

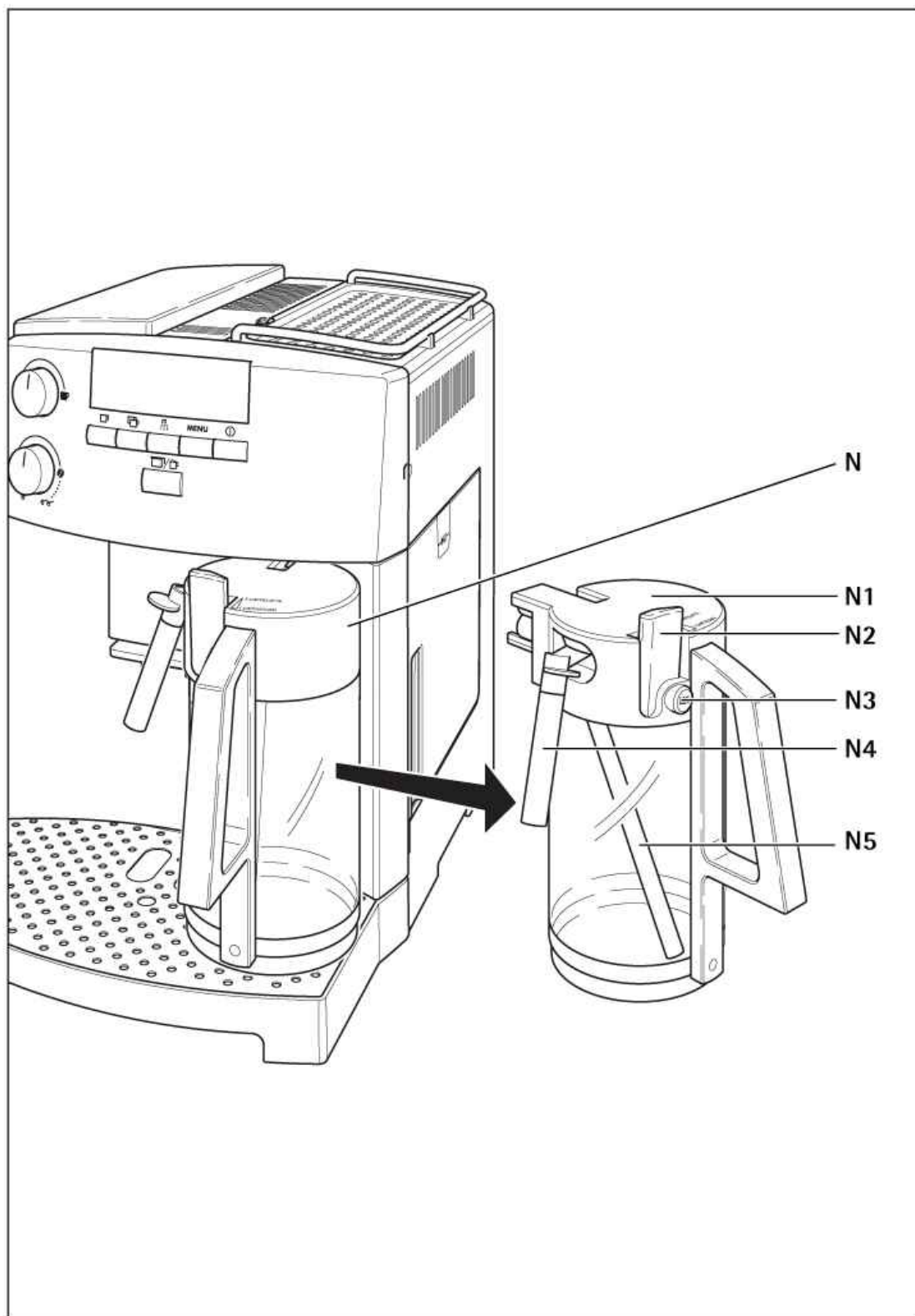

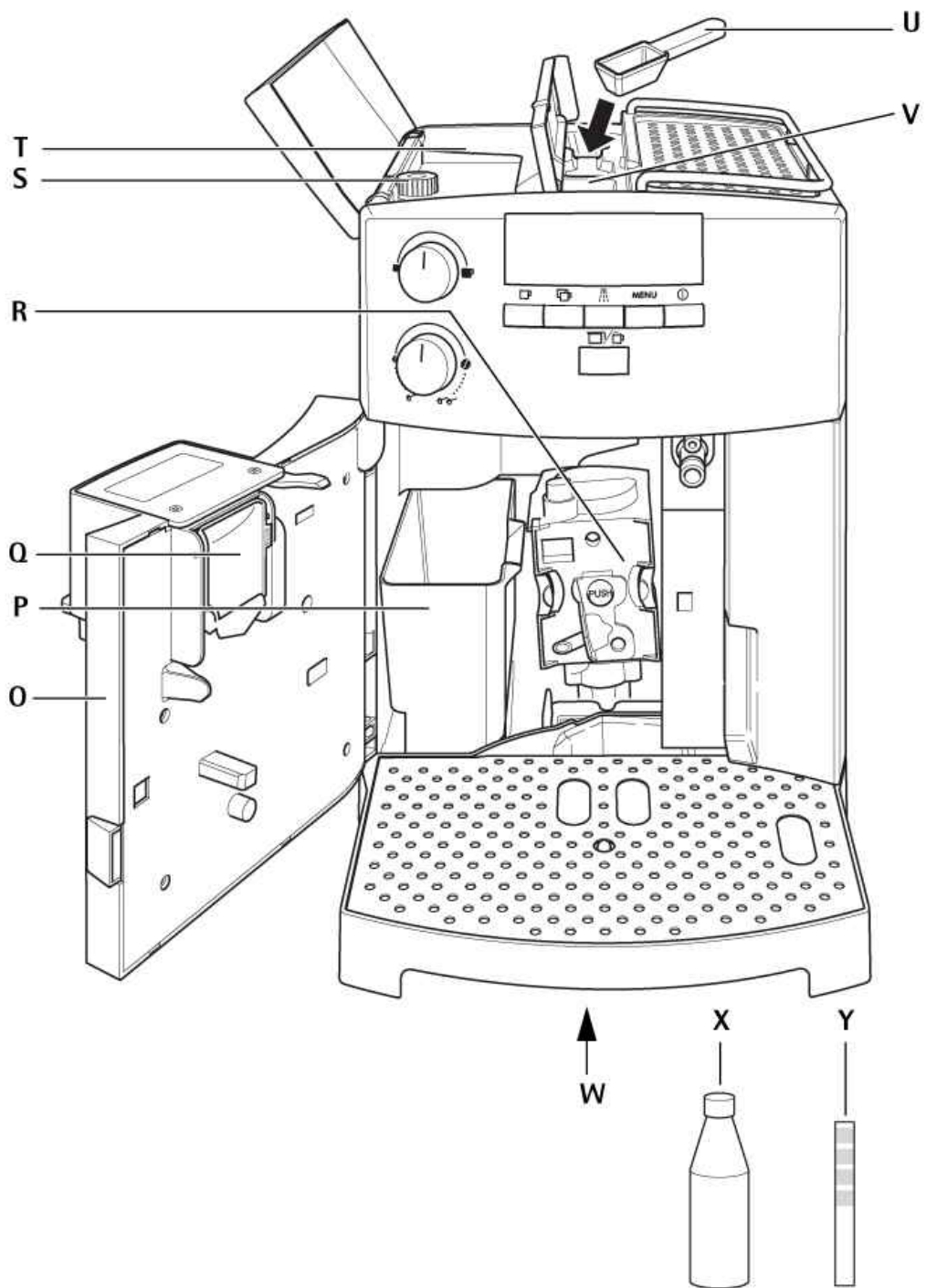

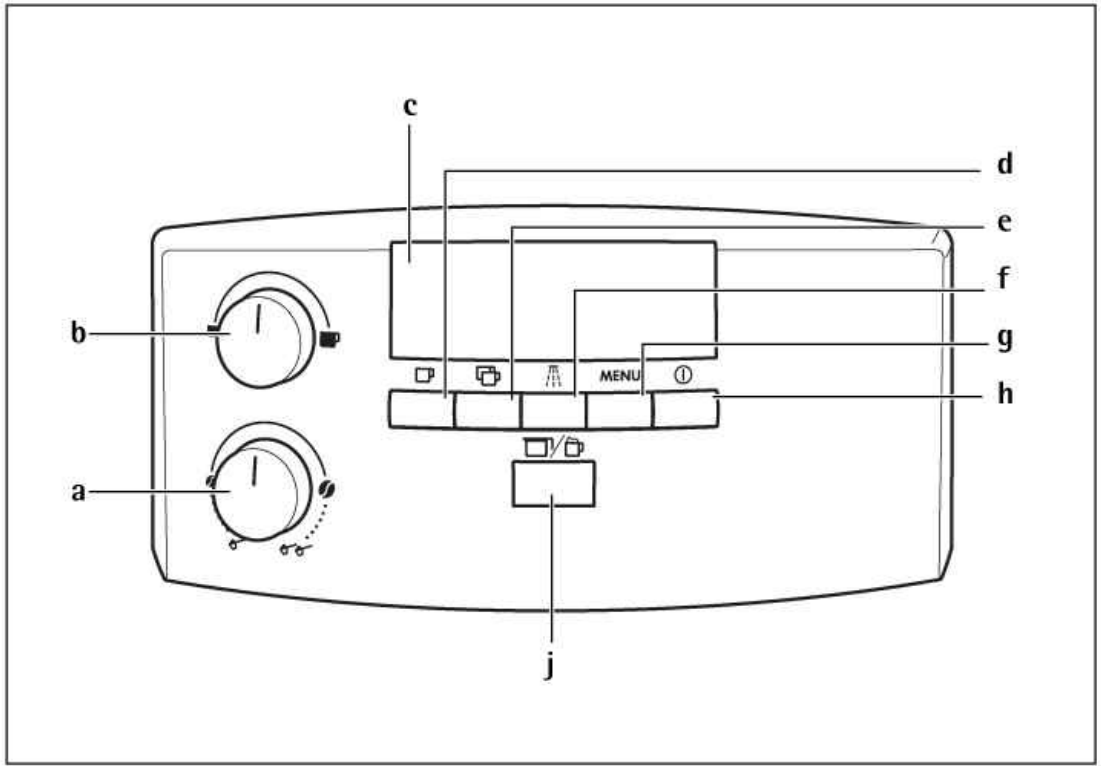

4

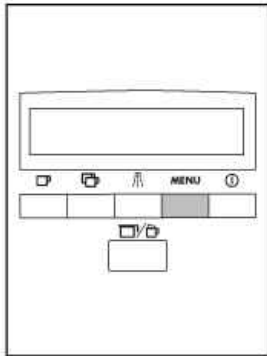

5

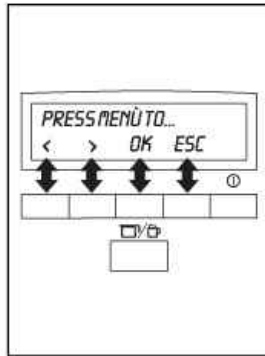

6

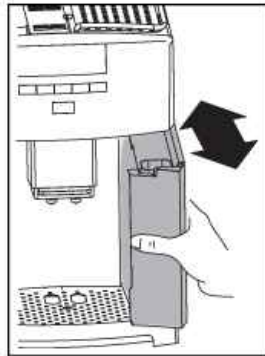

7



8

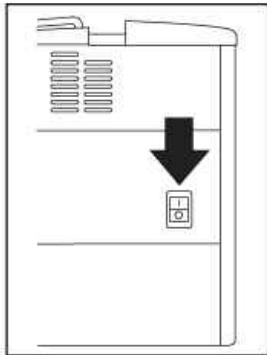

9



10

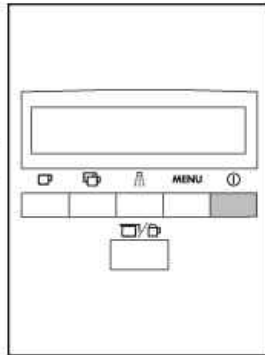

11



12

5

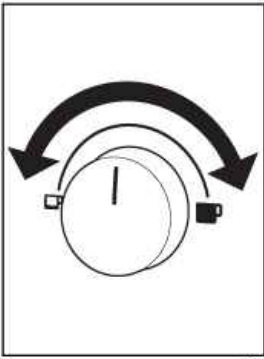

13

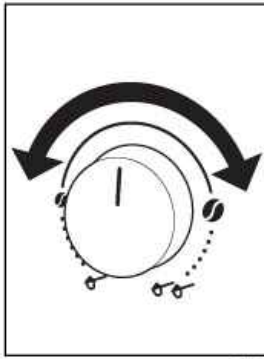

14

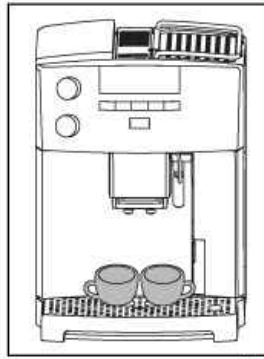

15

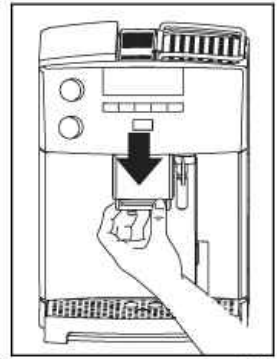

16

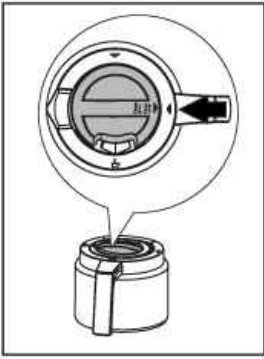

17

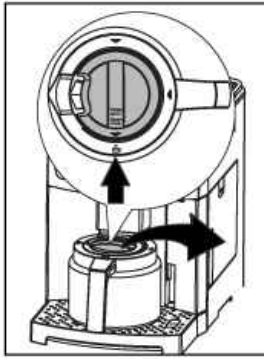

18

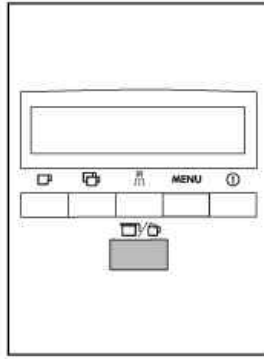

19

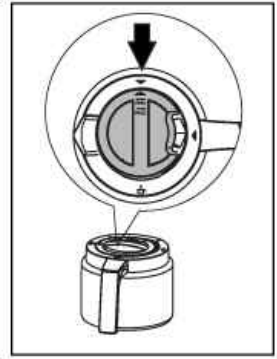

20



21

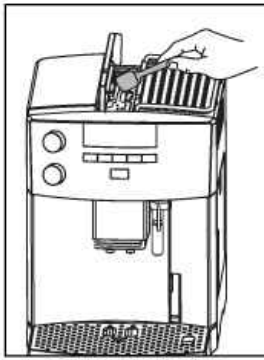

22

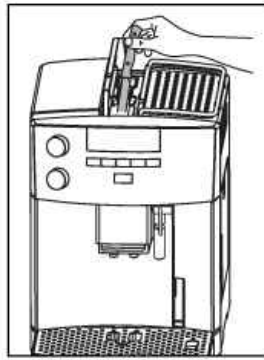

23

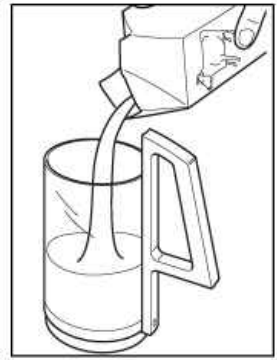

24

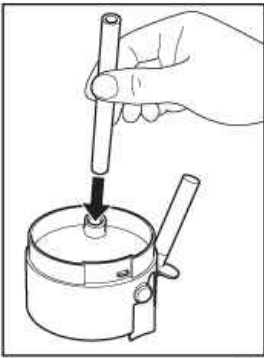

25



26



27



28

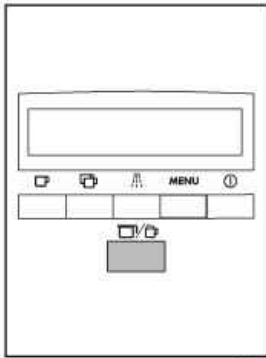

29



30

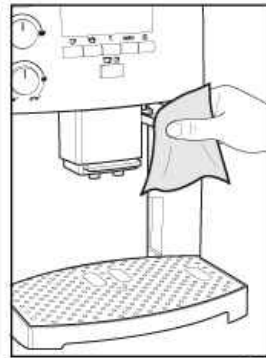

31

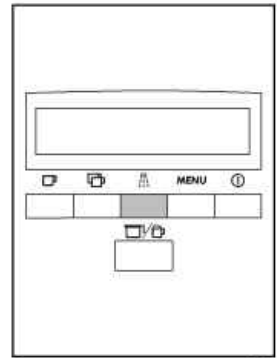

32

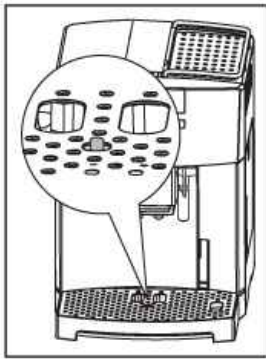

33

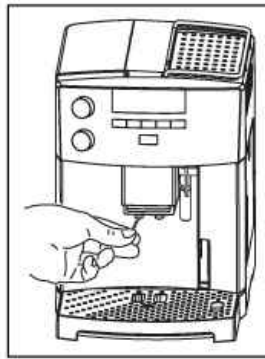

34

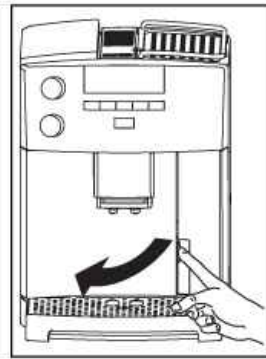

35

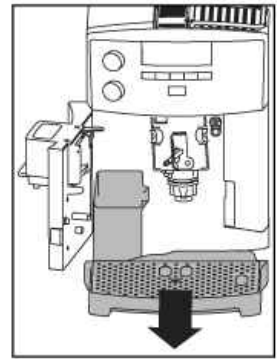

36

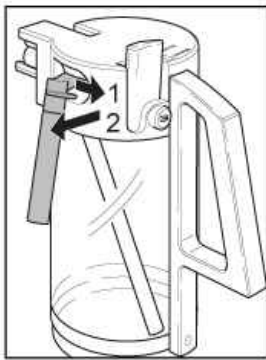

37

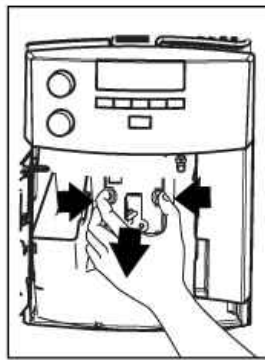

38

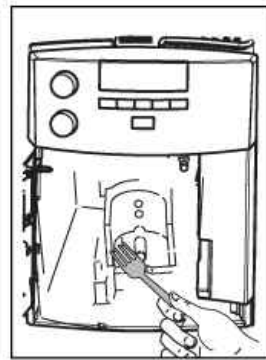

39

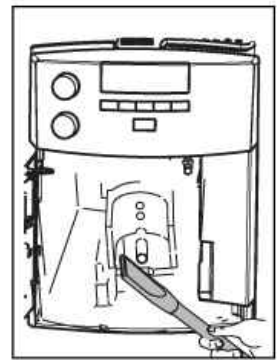

40

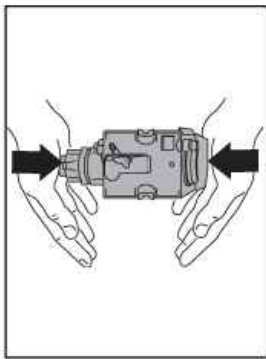

41

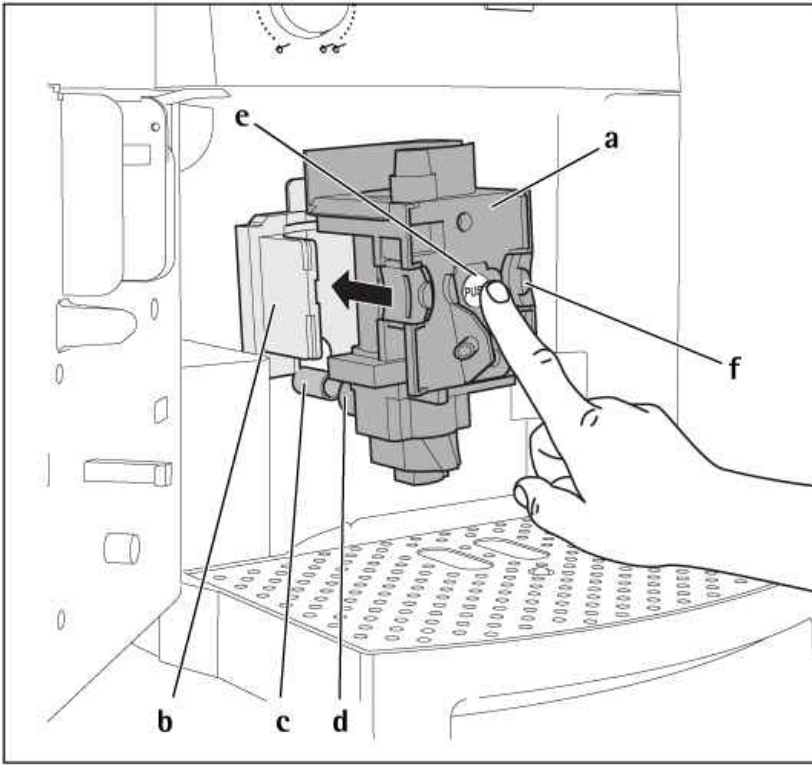

42

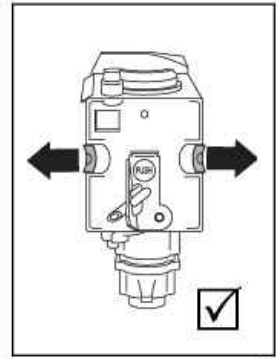

43

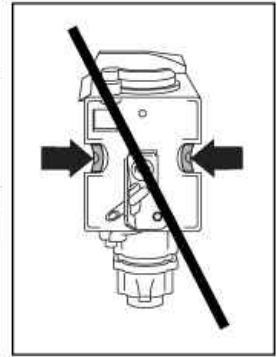

44



**RUS Уважаемые покупатели!**

Внимательно прочитайте это руководство по эксплуатации. Обязательно соблюдайте указания по технике безопасности! Храните руководство и, в случае продажи прибора, передайте его новому владельцу.

**Содержание**

<b>1</b>	<b>Пояснение к иллюстрации</b>	<b>554</b>	<b>13</b>	<b>Настройка параметров с помощью меню</b>	<b>568</b>
1.1	Вид спереди (рис. 1)	554	13.1	Настройка языка	568
1.2	Контейнер для молока (рис. 2)	554	13.2	Настройка температуры кофе	568
1.3	Вид спереди с открытой служебной дверцей (рис. 3)	554	13.3	Автоматическое отключение	569
1.4	Панель управления (рис. 4)	554	13.4	Настройка программы кувшина (крепость кофе и объем кофе в кувшине)	569
<b>2</b>	<b>Кофе и эспрессо</b>	<b>555</b>	13.5	Настройка программы кофе (настройка объема)	570
<b>3</b>	<b>Указания по технике безопасности</b>	<b>555</b>	13.6	Настройка программы для капучино (программирование количества молока и кофе)	571
<b>4</b>	<b>Обзор пунктов меню</b>	<b>557</b>	13.7	Настройка программы для горячей воды (программирование количества подачи)	572
<b>5</b>	<b>Режим меню</b>	<b>557</b>	13.8	Запрос количества приготавливаемого кофе, количества приготавливаемых чашек и количества процедур удаления накипи (статистика)	572
<b>6</b>	<b>Первый ввод в эксплуатацию</b>	<b>558</b>	13.9	Восстановление заводских настроек (сброс)	573
6.1	Установка и подключение прибора	558	<b>14</b>	<b>Чистка и уход</b>	<b>573</b>
6.2	Добавление воды	558	14.1	Регулярный уход	573
6.3	Помещение зерен в контейнер	558	14.2	Удаление кофейной гущи	574
6.4	Первое включение	559	14.3	Очистка контейнера для молока	574
6.5	Включение прибора	559	14.4	Чистка мельницы	574
6.6	Выключение прибора	560	14.5	Чистка варочного блока	575
6.7	Настройка жесткости воды	560	14.6	Запуск программы удаления накипи	576
<b>7</b>	<b>Приготовление кофе из зерен</b>	<b>561</b>	<b>15</b>	<b>Что делать, если на дисплее появится следующее сообщение...</b>	<b>577</b>
7.1	Советы по розливу горячего кофе	562	<b>16</b>	<b>Проблемы, которые можно устранить перед тем, как позвонить в клиентскую службу</b>	<b>579</b>
7.2	Операция промывки	563	<b>17</b>	<b>Технические характеристики</b>	<b>581</b>
<b>8</b>	<b>Приготовление нескольких чашек с помощью функции кувшина</b>	<b>563</b>	<b>18</b>	<b>Утилизация</b>	<b>581</b>
<b>9</b>	<b>Приготовление молотого кофе</b>	<b>564</b>	<b>19</b>	<b>Клиентская служба</b>	<b>581</b>
<b>10</b>	<b>Приготовление капучино или горячего молока (кофе и молочная пенка)</b>	<b>565</b>			
10.1	Приготовление капучино	566			
10.2	Вспенивание/подогрев молока	566			
10.3	Очистка трубок	566			
<b>11</b>	<b>Подогрев воды</b>	<b>567</b>			
<b>12</b>	<b>Настройка тонкости помола</b>	<b>567</b>			

# 1 Пояснение к иллюстрации

## 1.1 Вид спереди (рис. 1)

- A** Сетка
- B** Термокувшин
- C** Главный выключатель (задняя сторона прибора)
- D** Регулируемая по высоте выпускная трубка
- E** Панель управления (см. рис. 3)
- F** Крышка контейнера для зерен
- G** Крышка воронки для кофе
- H** Подогреваемая площадка для чашек
- J** Трубка горячей воды (съёмная)
- K** Кнопка для открывания служебной дверцы
- L** Емкость для воды с отметкой максимального уровня (съёмная)
- M** Поддон для сбора капель с поплавком (съёмный)







## 1.2 Контейнер для молока (рис. 2)

- N** Контейнер для молока
- N1** Крышка (съёмная)
- N2** Задвижка для сильной молочной пенки
- N3** Клавиша «CLEAN»
- N4** Трубка подачи молока (съёмная)
- N5** Всасывающая трубка (съёмная)

## 1.3 Вид спереди с открытой служебной дверцей (рис. 3)

- O** Служебная дверца (открыта)
- P** Контейнер для кофейной гущи (съёмный)
- Q** Откидная полка
- R** Варочный блок
- S** Ручка настройки тонкости помола
- T** Контейнер для зерен
- U** Мерная ложка
- V** Воронка для размолотого кофейного порошка
- W** Фирменная табличка (нижняя сторона прибора)
- X** Жидкость для удаления накипи
- Y** Тестовая полоска

## 1.4 Панель управления (рис. 4)

- a** Регулятор «Крепость кофе / молотый кофе»
- b** Регулятор «Размер чашки»
- c** Дисплей
- d** Клавиша «1 чашка кофе»   
В режиме меню эта клавиша служит для перемещения по меню («<>»)
- e** Клавиша «2 чашки кофе»   
В режиме меню эта клавиша служит для перемещения по меню («>>»)
- f** Клавиша «Горячая вода»   
В режиме меню эта клавиша служит для подтверждения пункта меню («ОК»)
- g** Клавиша «MENU» **MENU**  
В режиме меню эта клавиша служит для возврата на последний уровень без внесения изменений («ESC»)
- h** Клавиша «вкл./выкл.» 
- j** Клавиша «Кувшин/Капучино» / 

## 2 Кофе и эспрессо

С помощью полностью автоматизированной кофеварки можно легко **приготовить** кофе, она проста в обслуживании и уходе.

Превосходный, неповторимый **вкус** благодаря

- специальной подготовке кофе: перед завариванием молотый кофе увлажняется, что делает напиток необыкновенно ароматным,
- индивидуальной настройке количества воды в чашке от крошечного «эспрессо» до обильного кофе с пенкой,
- настраиваемой температуре заваривания кофе,
- возможности выбора между стандартным и крепким кофе,
- настройке тонкости помола в зависимости от обжарки зерен,
- и, не в последнюю очередь, — венчику пены, который так ценят истинные гурманы.

Кроме того, для приготовления кофе «эспрессо» требуется значительно менее продолжительное взаимодействие воды с кофейным порошком, чем для традиционного кофе. По этой причине из порошка извлекается меньшее количество горьких веществ, а значит, готовый напиток легче усваивается организмом.

## 3 Указания по технике безопасности



Безопасность данного прибора отвечает существующим техническим и законодательным нормам. Несмотря на это, рекомендуется внимательно ознакомиться с представленными ниже указаниями по технике безопасности.

### Общие указания

- Напряжение, вид и частота тока в сети, к которой подключен прибор, должны соответствовать значениям, указанным на фирменной табличке в нижней части прибора.
- Питающий кабель не должен соприкасаться с горячими частями прибора.
- Не тяните за питающий кабель для извлечения вилки из розетки!
- Не используйте прибор, если:
  - поврежден питающий кабель;
  - имеются заметные повреждения на корпусе.
- Выключите прибор перед тем, как вставлять штекер в розетку.
- Этот прибор не предназначен для использования людьми (включая детей), которые по причине своей неопытности или неосведомленности не в состоянии безопасно им управлять, а также людьми (включая детей) с ограниченными физическими, сенсорными или умственными способностями. Исключением из данного правила являются случаи, когда такие люди получают инструкции по безопасной эксплуатации прибора от ответственного за них лица и первое время пользуются прибором под наблюдением этого лица.

### Безопасность детей

- **Не оставляйте включенный прибор без надзора и не подпускайте к нему детей!**

- За детьми следует наблюдать, чтобы не допустить игр с прибором.
- Упаковочные материалы, например, полиэтиленовые пакеты, не должны попадать детям в руки.

### **Указания по безопасной эксплуатации**

- **Внимание! Выпускная трубка, трубка горячей воды, трубка подачи молока и площадка для чашек в процессе эксплуатации нагреваются. Не подпускайте близко детей!**
- **Внимание! Будьте осторожны, когда открыта трубка горячей воды или трубка подачи молока! Попав на кожу, исходящий пар или пар может вызвать обваривание. Открывайте трубку горячей воды или трубку подачи молока, только если под ней находится соответствующая емкость.**
- Не используйте пар для разогрева воспламеняющихся жидкостей!
- Перед включением прибора убедитесь, что в системе имеется вода! Нельзя заливать в емкость для воды ничего, кроме холодной воды, **например, молоко, горячую воду или другие жидкости.** Не наливайте больше 1,8 л воды.
- **Не используйте замороженных или карамелизированных кофейных зерен! В прибор должны засыпаться только жареные зерна. Удалите из зерен все посторонние предметы, например, камешки. Устранение блокировки или повреждений мельницы, возникших из-за наличия в ней посторонних предметов, условиями гарантии не предусмотрено.**
- В загрузочную воронку можно засыпать только молотый кофе.
- Выключайте прибор, когда он не используется.
- Не подвергайте прибор воздействию атмосферных явлений.

- В случае необходимости используйте стандартный удлинитель с диаметром провода не менее 1,5 мм<sup>2</sup>.
- Во избежание получения травмы люди с нарушением моторно-двигательных функций должны пользоваться прибором только под присмотром.
- **Прибор должен использоваться только после установки контейнера для гущи, сетки и поддона для сбора капель!**

### **Чистка и уход**

- Соблюдайте правила чистки и удаления накипи.
- Отключите прибор и вытащите штепсель перед проведением чистки или технического обслуживания.
- Не погружайте прибор в воду.
- Не используйте для мойки прибора посудомоечную машину.
- **Попадание в мельницу воды может вызвать ее повреждение.**

Не открывайте и не пытайтесь отремонтировать прибор самостоятельно. Неправильно выполненный ремонт может послужить причиной травмирования пользователя.

Ремонт электроприборов должен производиться только подготовленным специалистом.

В случае необходимости выполнения ремонтных работ, включая замену питающего кабеля, обращайтесь

- к продавцу прибора или
- в клиентскую службу компании Electrolux.

**Кроме того, действие гарантии не распространяется на случаи неправильной эксплуатации прибора, использования его не по назначению, а также невыполнения программы удаления накипи немедленно после появления сообщения «УДАЛИТЕ НАКИПЬ!», в соответствии с инструкциями,**

приведенными в данном руководстве. Устранение блокировки или повреждений мельницы, возникших из-за наличия в ней посторонних предметов, условиями гарантии не предусмотрено.



## 4 Обзор пунктов меню



Ниже представлен обзор пунктов меню, позволяющих менять настроенные предприятием-изготовителем стандартные параметры прибора, сохранять внесенные изменения, запускать программы и вызывать на дисплей дополнительную информацию. Более подробное описание см. в последующих главах этого руководства.

- **Меню «ВЫБЕРИТЕ ЯЗЫК»**  
Язык дисплея; доступно несколько вариантов.
- **Меню «ЖЕСТКОСТЬ ВОДЫ»**  
Программируемое значение жесткости воды от 1 (мягкая) до 4 (очень жесткая).  
Заводская настройка: 4 (очень жесткая).
- **Меню «ТЕМПЕРАТУРА»**  
Программируемая температура кофе: НИЗКАЯ, СРЕДНЯЯ и ВЫСОКАЯ.  
Заводская настройка: ВЫСОКАЯ.
- **Меню «ВРЕМЯ АВТО-ОТКЛ.»**  
Программируемое время отключения от 1 до 3 часов.  
Заводская настройка: 1 час.
- **Меню «ПРОГРАММА КУВШИНА»**  
Программируемое количество воды (размер чашки) и количество порошка (крепость кофе) для чашек, которые готовятся в кувшине.

- **Меню «ПРОГРАММА КОФЕ»**  
Определение количества воды для каждой чашки (чашка «Эспрессо», маленькая чашка, большая чашка, кружка).
- **Меню «ПРОГРАММА КАПУЧЧИНО»**  
Отрегулировать количество молока или кофе для капуччино.
- **Меню «ПРОГРАММА ГОР. ВОДЫ»**  
Отрегулировать количество горячей воды.
- **Меню «УДАЛЕНИЕ НАКИПИ»**  
Запуск программы удаления накипи.
- **Меню «СТАТИСТИКА»**  
Запрос количества приготавливаемых чашек кофе, количество кувшинов на 4, 6, 8 или 10 чашек или количества выполненных программ по удалению накипи.
- **Меню «ВЕРНУТЬ СТАНД.ЗНАЧ.»**  
Восстановление стандартных значений для измененных параметров прибора.

## 5 Режим меню

Нажатием клавиши «MENU» (рис. 5) осуществляется переход в режим меню. В режиме меню клавиши «1 чашка кофе» , «2 чашки кофе» , «Горячая вода»  и «MENU» используются для навигации. Соответствующая функция показана на дисплее над клавишей (рис. 6):

- «<» («1 чашка кофе» ) и «>» («2 чашки кофе» ) позволяют «листать» меню.
- «OK» («Горячая вода» ) подтверждает пункт меню
- «ESC» («MENU») служит для возврата на последний уровень меню без внесения изменений

## 6 Первый ввод в эксплуатацию

### 6.1 Установка и подключение прибора

Подберите горизонтальное, устойчивое, сухое, водостойкое и неподогреваемое основание для установки прибора.

 Помните о необходимости свободной циркуляции воздуха вокруг прибора. Сбоку и сзади от прибора должен быть отступ не менее 5 см, над прибором – не менее 20 см. Прибор нельзя устанавливать в помещениях, в которых температура может опускаться ниже 0 °С (прибор может повредиться в результате замерзания воды).

 Внимание! Подождите около 2 часов перед тем, как включать прибор, если он транспортировался или хранился при низких температурах!

Чтобы предотвратить повреждение поверхности брызгами, установите прибор на подходящей подставке.

 Подключите прибор к заземленной розетке. Не используйте незаземленные розетки.

### 6.2 Добавление воды

Перед включением прибора проверьте наличие воды в емкости и доливайте ее при необходимости. Прибор автоматически промывается водой при каждом включении и выключении.

 Вытащите емкость для воды из прибора (рис. 7).

 Наполните емкость свежей холодной водой. Уровень воды не должен превышать отметку MAX.

 В емкость нельзя наливать другие жидкости, кроме холодной воды (например, минеральную воду или молоко).

 Вставьте емкость для воды обратно (рис. 7). Нажмите на емкость для воды, чтобы открылся клапан.

 Чтобы кофе всегда был ароматным и вкусным,

- ежедневно меняйте воду в емкости и
- как минимум раз в неделю мойте емкость свежей, проточной водой (но не в посудомоечной машине). После этого ополосните емкость свежей водой.

### 6.3 Помещение зерен в контейнер

 Откройте крышку контейнера для зерен и наполните его свежими кофейными зернами (рис. 8). Затем закройте крышку.

 Внимание! Помните, что нельзя использовать замороженные зерна, а также зерна с различными ароматизаторами и подсластителями. Убедитесь, что в контейнер не попали посторонние предметы, например, камешки.

**Устранение блокировки или повреждений мельницы, возникших из-за наличия в ней посторонних предметов, условиями гарантии не предусмотрено.**

 Предприятием-изготовителем устанавливается средняя тонкость помола. При необходимости эту установку можно изменить. Инструкции по установке требуемой тонкости помола см. в разделе «Настройка тонкости помола», стр. 567.

 **Тонкость помола можно изменять только в процессе размала. Изменение установок при выключенной мельнице может привести к повреждению прибора.**

 Кофеварка была проверена на заводе. Для этого использовался кофе, поэтому в мельнице может оставаться немного кофе. Существует абсолютная гарантия того, что эта кофеварка новая.

## 6.4 Первое включение

При первом вводе прибора в эксплуатацию автоматический процесс включения будет продолжен только после выбора языка.

 Включите прибор с помощью главного выключателя, расположенного на задней стороне (рис. 9).

На дисплее будет последовательно высвечено сообщение «НАЖАТЬ МЕНЮ ДЛЯ ВЫБОРА РУССКОГО» на всех доступных языках.

 Подождите, когда появится нужный язык. Тогда для подтверждения нажмите клавишу «MENU» (рис. 5) и удерживайте ее нажатой, пока на дисплее не появится надпись «УСТАНОВЛЕН РУССКИЙ».

 После первого пуска в эксплуатацию язык можно в любой момент изменить, см. «Настройка языка», стр. 568.

После выбора языка на дисплее отображается сообщение «ЗАПРАВЬТЕ ЕМКОСТЬ!».

 О заправке емкости для воды см. «Добавление воды», стр. 558.

 Вставьте емкость для воды обратно (рис. 7). Нажмите на емкость для воды, чтобы открылся вентиль. Теперь на дисплее появится сообщение:

«ВСТАВЬТЕ ВОДОСТОК И НАЖМИТЕ КЛАВ. МЕНЮ»



 Установите трубку горячей воды (рис. 10) и поставьте под нее чашку.

 Нажмите клавишу «MENU» (рис. 5). Через пару секунд из трубки горячей воды вытечет немного воды и будет показана строчка прогресса. Когда чашка наполнится водой приблизительно на 30 мл, строчка заполнится.

Теперь прибор покажет «ВЫКЛЮЧЕНИЕ... ПОДОЖДИТЕ...» и отключится.

 Засыпьте кофейные зерна в контейнер для зерен, см. «Помещение зерен в контейнер», стр. 558.

 Внимание! Чтобы предотвратить сбой, никогда не засыпайте молотый кофе, замороженные или кармелизированные кофейные зерна или другие вещества, способные повредить прибор.

 Нажмите клавишу «вкл./выкл.»  на панели управления (рис. 11). Прибор покажет «НАГРЕВАНИЕ...» в верхней строке дисплея, а в нижней строке – строку прогресса, отображающую процентную долю «■■■■■ ■ 40%» нагревания.

После завершения нагревания прибор покажет:



«ОПОЛАСКИВАНИЕ» в верхней строке дисплея, а в нижней – строку прогресса с указанием процентной доли

«■■■■■ ■ 40%» и выполнит автоматическое ополаскивание (немного горячей воды вытечет из выпускной трубы и попадет в поддон для сбора капель).

Теперь на приборе будут показаны основные параметры настройки, т.е. в верхней строке дисплея отобразится размер чашки, в нижней – крепость кофе, например: «СРЕДНЯЯ ЧАШКА НОРМАЛЬНЫЙ ВКУС».

## 6.5 Включение прибора

Перед включением прибора проверяйте наличие воды в емкости и доливайте ее при необходимости. Прибор автоматически промывается водой при каждом включении и выключении.

 Включите прибор, нажав клавишу «вкл./выкл.»  (рис. 11).

 После включения происходит автоматическая настройка прибора. Об этом свидетельствует несколько повышенный уровень шума.

**i** В процессе разогрева (около 120 секунд) в верхней строке дисплея появится сообщение «НАГРЕВАНИЕ...», а в нижней – строка прогресса, отображающая процесс нагревания в процентном отношении  
 «■■■■■ ■ 40%».

После завершения нагревания прибор покажет:

«ОПОЛАСКИВАНИЕ» в верхней строке дисплея, а в нижней – строку прогресса с указанием процентной доли

«■■■■■ ■ 40%» и выполнит автоматическое ополаскивание (немного горячей воды вытечет из выпускной трубы и попадет в поддон для сбора капель).

Прибор готов к эксплуатации. Содержимое дисплея соответствует режиму, который был выбран последним пользователем.

## 6.6 Выключение прибора

**☞** Выключите прибор, нажав клавишу «вкл./выкл.» **①** (рис. 11).

Прибор выполнит ополаскивание (сообщение на дисплее «ОПОЛАСКИВАНИЕ ПОДОЖДИТЕ...») и выключится.

**i** Если прибор не будет использоваться длительное время, то после выключения с помощью клавиши «вкл./выкл.» выключите дополнительно главный выключатель на задней стенке прибора (рис. 9).

## 6.7 Настройка жесткости воды

После первого ввода прибора в эксплуатацию, а также в случае применения воды из другого источника на приборе необходимо настроить жесткость воды. Для определения жесткости воспользуйтесь прилагаемым тестером или обратитесь к поставщику воды.

### Определение жесткости воды

**☞** Примерно на 1 секунду погрузите тестовую полоску в холодную

воду. Стряхните лишнюю воду. Уровень жесткости определяется по количеству розовых полосок.

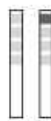

**Нет** или **одна** розовая полоска: **уровень жесткости 1 (мягкая вода)**

до 1,24 ммол/л, или до 7° немецкой меры жесткости, или до 12,6° французской меры жесткости



**Две** розовых полоски: **уровень жесткости 2 (вода средней жесткости)**

до 2,5 ммол/л, или до 14° немецкой меры жесткости, или до 25,2° французской меры жесткости



**Три** розовых полоски: **уровень жесткости 3 (жесткая вода)**

до 3,7 ммол/л, или до 21° немецкой меры жесткости, или до 37,8° французской меры жесткости



**Четыре** розовых полоски: **уровень жесткости 4 (очень жесткая вода)**

более 3,7 ммол/л, или более 21° немецкой меры жесткости, или более 37,8° французской меры жесткости







### Настройка и сохранение уровня жесткости воды

Можно настроить любой из четырех уровней жесткости. Предприятием-изготовителем стандартно устанавливается значение 4.

**☞** Нажмите на включенном приборе клавишу «MENU» (рис. 5). Будет отображен пункт «ВЫБЕРИТЕ ЯЗЫК».

**☞** Нажимайте клавиши «<>» или «>>» (рис. 6), пока не появится пункт «ЖЕСТКОСТЬ ВОДЫ».



-  Для подтверждения выбора нажмите клавишу «ОК» (рис. 6). На дисплее отобразится текущая настройка, например, «ЖЕСТКОСТЬ ВОДЫ 4».
-  Затем нажимайте клавиши «<» или «>» (рис. 6), пока не появится нужный уровень жесткости воды.
-  Для подтверждения выбора нажмите клавишу «ОК» (рис. 6). Если клавиша «ОК» не нажата, то приблизительно через 120 секунд прибор автоматически вернется в режим приготовления кофе без сохранения введенных данных.
-  После программирования дисплей автоматически отобразит пункт меню «ЖЕСТКОСТЬ ВОДЫ».
-  Чтобы вернуться в режим приготовления кофе, нажмите клавишу «MENU» (рис. 5) или подождите около 120 секунд, пока возврат не будет выполнен автоматически.
-  Сведения о настройке других пунктов меню см. в разделе «Настройка параметров с помощью меню», стр. 568.

## 7 Приготовление кофе из зерен

Если кофе готовится из зерен, автоматически выполняются следующие действия: размалывание, разделение на порции, прессование, подготовка, заваривание и выброс кофейной гущи.

Прибор можно настроить в соответствии с личными предпочтениями в отношении тонкости помола и количества кофейного порошка на одну чашку.





Помните, что нельзя использовать замороженные зерна, а также зерна с различными ароматизаторами и подсластителями. Убедитесь, что в контейнер не попали посторонние

предметы, например, камешки.

### **Устранение блокировки или повреждений мельницы, возникших из-за наличия в ней посторонних предметов, условиями гарантии не предусмотрено.**

Прибор настроен на средний размер чашки и кофе обычной крепости. Выберите «эспрессо» краткого приготовления или кофе с пенкой длинного приготовления.

-  Выберите нужный размер чашки с помощью регулятора «Размер чашки» (рис. 13). Будет показан выбранный размер чашки.



-  На предприятии установлены стандартные значения. Их можно индивидуально изменить и сохранить для каждого размера чашки «Настройка программы для капучино (программирование количества молока и кофе)», стр. 571.

Можно выбрать кофе с очень мягким, мягким, обычным, сильным или очень сильным вкусом.

-  Выберите нужную крепость кофе с помощью регулятора «Крепость кофе» (рис. 14). Будет показана выбранная крепость кофе.

-  Поставьте под выпускными трубками одну или две чашки (рис. 15). Чтобы уменьшить потерю тепла и предотвратить разбрызгивание кофе, отрегулируйте длину трубки в соответствии с высотой чашки (рис. 16).

-  Если через несколько секунд после настройки размера чашки или крепости кофе не нажать ни одну из клавиш, то на дисплее будет предложен следующий шаг: «НАЖМИТЕ КЛАВИШУ ДЛЯ 1 ИЛИ 2 ЧАШЕК».

-  Нажмите клавишу «1 чашка кофе»  для приготовления одной чашки кофе или клавишу «2 чашки»  для приготовления двух чашек кофе.

Прибор начнет размалывать зерна. Сначала кофейный порошок смачивается небольшим количеством воды. После небольшой паузы начинается непосредственное заваривание кофе. Кофе выливается в чашку, в верхней строке дисплея отображается выбранный размер чашки, а в нижней строке – строка прогресса с указанием процентной доли

«■■■■■ ■ 40%».

Когда строка прогресса заполнится, будет вылито нужное количество кофе. Прибор автоматически завершит выдачу кофе и отбросит использованный кофейный порошок в контейнер для кофейной гущи.

 Выдачу кофе можно досрочно прервать в любой момент, для этого нужно повторно нажать уже нажатую клавишу «1 чашка»  или «2 чашки»  или повернуть регулятор «Размер чашки» (рис. 13) против часовой стрелки в направлении «Чашка эспрессо».



 После завершения выдачи кофе можно увеличить количество кофе, нажав и удерживая клавишу «1 чашка» , пока не будет получено нужное количество (клавишу нужно нажать непосредственно после того, как на линейке прогресса будет показано 100%), или повернув регулятор «Размер чашки» (рис. 13) по часовой стрелке в направлении «Кружка».

Через пару секунд прибор будет снова готов к эксплуатации, и можно будет готовить следующий кофе. На дисплее будут показаны последние выбранные настройки.

 Если кофе вытекает каплями или не полностью или вытекает слишком быстро и пенка образуется не так, как Вам хочется, то необходимо изменить настройку тонкости помола, см. «Настройка тонкости помола», стр. 567

 Если на дисплее показано сообщение «ЗАПРАВЬТЕ ЕМКОСТЬ!», то необходимо заполнить емкость для воды, поскольку иначе прибор не сможет приготовить кофе. (Когда появится это сообщение, в емкости для воды может остаться еще немного воды.)

 Если на дисплее появится сообщение «ВЫБРОСЬТЕ КОФЕЙНУЮ ГУЩУ ИЗ КОНТЕЙНЕРА», это означает, что контейнер для кофейной гущи полон и его необходимо опустошить и очистить, см. «Удаление кофейной гущи», стр. 574. Сообщение сохранится до тех пор, пока контейнер для кофейной гущи не будет очищен, при этом машина не сможет приготовить кофе.

 Не вынимайте емкость для воды в процессе выдачи кофе. Если она вынута, кофеварка не сможет больше приготовить кофе. Для выпуска воздуха из кофеварки нажмите клавишу «Горячая вода» , и дайте воде несколько секунд протечь через трубку горячей воды.

 При первом пуске в эксплуатацию кофеварки необходимо приготовить 4-5 чашек кофе, только после этого прибор начнет давать удовлетворительный результат.

## 7.1 Советы по розливу горячего кофе

- Если сразу же после включения кофейной машины приготовить маленькую чашку кофе (меньше 60 мл), используйте горячую воду операции промывки для предварительного разогрева чашек.
- Установите в соответствующем меню более высокую температуру, см. «Настройка температуры кофе», стр. 568.
- Если прибор длительное время оставался включенным, но не использовался для приготовления

кофе, то перед следующим завариванием систему необходимо промыть, чтобы разогреть варочный блок. Выберите функцию промывки в соответствующем меню (см. «Операция промывки», стр. 563). Дайте воде стечь в подставленный поддон для сбора капель. Эту воду можно также использовать для подогрева чашки, в которую будет наливаться кофе. Для этого нужно просто слить горячую воду в чашку (а затем вылить ее).

- Не используйте очень толстые чашки, если только они не подогреты, поскольку они слишком быстро поглощают тепло.
- Используйте только подогретье чашки, для этого их нужно ополоснуть теплой водой или поставить как минимум на 20 минут на подогреваемую площадку для чашек (Н) включенной кофеварки.

## 7.2 Операция промывки

В процессе промывки разогревается варочный блок и выпускные трубки.

Промывка длится только несколько секунд.

 Нажмите клавишу «MENU» (рис. 5). Будет отображен пункт «ВЫБЕРИТЕ ЯЗЫК».

 Нажимайте клавиши «<» или «>» (рис. 6), пока не появится пункт «ОПОЛАСКИВАНИЕ».

 Для подтверждения выбора нажмите клавишу «ОК» (рис. 6). На дисплее появится сообщение «ОПОЛАСКИВАНИЕ» и строка прогресса с указанием процентной доли  
 «■■■■■ ■ 40%».

После ополаскивания прибор автоматически вернется в режим приготовления кофе.

## 8 Приготовление нескольких чашек с помощью функции кувшина

С помощью этой функции можно автоматически **приготовить несколько чашек кофе непосредственно во входящий в комплект термокувшин из нержавеющей стали**: размалывание, разделение на порции, прессование, подготовка, заваривание и выброс кофейной гущи происходят так же, как описано в предыдущем разделе.

Прибор настроен на средний размер чашки и кофе обычной крепости. Нужный размер чашки и нужную крепость кофе можно выбрать как описано в разделе «Настройка программы кувшина (крепость кофе и объем кофе в кувшине)», стр. 569.

 Поверните крышку входящего в комплект кувшина из нержавеющей стали (рис. 17) и снимите крышку. Ополосните кувшин и крышку.

 Поверните крышку на кувшине в положение высыпания (рис. 18) и поставьте его под выпускную трубу (D). Чтобы вставить кувшин, выпускную трубу нужно полностью поднять вверх.

На дисплее появится бегущая строка «ЗАПОЛ.КОНТ.ЗЕРЕН И ЕМК. ВОДЫ, ВЫБРОСЬТЕ КОФЕЙН. ГУЦУ, НАЖ.ОК», напоминающая об основных операциях, необходимых для приготовления партии кофе для кувшина.

 Убедитесь в том, что емкость для воды полна, что в контейнере достаточно зерен и что контейнер для кофейной гущи пуст. Затем нажмите клавишу «ОК» (рис. 6).

В верхней строке дисплея будет показана крепость кофе, установленная в меню «кувшин», например, «ОЧЕНЬ МЯГКИЙ. КУВШИН». В нижней строке поя-

вятся клавиши «<» или «>» и количество чашек, которое необходимо залить в кувшин, например, «< > 4».

**i** Для изменения крепости и объема кофе в кувшине следует действовать так же, как описано в «Настройка программы кувшина (крепость кофе и объем кофе в кувшине)», стр. 569.

**☞** При необходимости установите с помощью клавиш «<» или «>» с шагом в 2 чашки количество чашек, которое необходимо залить в кувшин (4, 6, 8, 10 чашек).

**i** Если в течение нескольких секунд не будет нажата ни одна из клавиш, то на дисплее будет предложен следующий шаг: «**ВЫБЕРИТЕ ЧИСЛО ПОРЦИЙ КОФЕ. НАЖМИТЕ КЛАВИШУ "КУВШИН"**».

**☞** После выбора нужного количества порций подтвердите выбор, нажав клавишу «Кувшин/Капуччино»  (рис. 19).

На дисплее появится строка прогресса и процентная доля « 40%», отображающая состояние процесса заваривания.

Когда строка прогресса заполнится, а процентная доля достигнет 100%, прибор закончит процесс заваривания кофе и автоматически вернется в режим приготовления кофе.

**☞** Теперь нужно вынуть термокувшин и закрыть крышку (рис. 20), чтобы кофе долгое время оставался теплым.

**i** Если кофейных зерен недостаточно для завершения нужной процедуры, прибор прервет операцию и подождет, пока контейнер для зерен не будет заполнен, и будет нажата клавиша «Кувшин/Капуччино»  (рис. 19). Например, если нужно приготовить 8 чашек, а

зерен хватает только на 6 чашек, прибор приготовит 6 чашек, а затем прервет операцию приготовления. Наполните контейнер для зерен и нажмите клавишу «Кувшин/Капуччино»  (рис. 19). После этого прибор приготовит две недостающие чашки.

Если в емкости недостаточно воды для завершения указанной процедуры или контейнер для кофейной гущи заполнен, прибор прервет операцию. Чтобы заполнить емкость для воды или опустошить контейнер для кофейной гущи, необходимо вынуть кувшин, в этот момент текущая программа будет прервана. После устранения причины прерывания программу необходимо запустить повторно. При этом следует учесть уже находящееся в кувшине количество кофе, чтобы кувшин не переполнился.



## 9 Приготовление молотого кофе

Эта функция предназначена для приготовления молотого кофе, например, без содержания кофеина.



Внимание! Убедитесь, что порошок не остается на стенках воронки и не содержит посторонних предметов. Воронка не предназначена для хранения кофе, порошок должен попадать непосредственно в варочный блок.



Поверните регулятор «Крепость кофе / молотый кофе» (рис. 21) в нужное положение  (для 1 чашки) или  (для 2 чашек), чтобы выбрать функцию для молотого кофе. В результате кофемолка будет отключена. На дисплее отображается, например, «**ЧАШКА ЭСПРЕССО**  
**1 ЧАШ.С ПРЕДВ.ПОМОЛ.**».



Откройте крышку воронки для кофе и засыпьте свежий кофейный порошок (рис. 22).

Обязательно пользуйтесь входящей в состав мерной ложкой. Не засыпайте больше 2 мерных ложек без горки, иначе прибор не сможет приготовить кофе, или кофейный порошок рассыплется по прибору и испачкает его, или кофе будет выливаться каплями, и появится сообщение «СЛИШКОМ ТОНКИЙ ПОМОЛ ОТРЕГУЛИР. КОФЕМОЛКУ И НАЖМИТЕ КЛАВИШУ ГОРЯЧЕЙ ВОДЫ».

В процессе заваривания кофе добавлять порошок нельзя. Дождитесь окончания заваривания и засыпьте порошок для следующей чашки. Никогда не засыпайте кофейный порошок в выключенную кофеварку, т.к. при этом он размажется внутри прибора.



 Используйте только кофейный порошок для полностью автоматических кофеварок. Не засыпайте в воронку кофейные зерна, растворимые, высушенные вымораживанием порошки и другие аналогичные продукты. Слишком мелкий порошок может привести к засорению машины.

 Если воронка для размолотого кофейного порошка засорилась (по причине повышенной влажности в приборе или из-за того, что было засыпано больше 2 мерных ложек кофейного порошка), протолкните застрявший порошок ножом или черенком ложки (рис. 23). Затем выньте варочный блок и очистите его вместе с кофеваркой как описано в «Чистка варочного блока», стр. 575.

 Закройте крышку.

 Если через несколько секунд после выбора функции «молотый кофе» не нажать ни одну из клавиш, то на дисплее будет предложен следующий шаг: «НАЖМИТЕ КЛАВИШУ ДЛЯ 1 ИЛИ 2 ЧАШЕК».

 Выберите нужный размер чашки с помощью регулятора «Размер чашки» (рис. 13). Будет показан выбранный размер чашки.

 Нажмите клавишу «1 чашка кофе»  для приготовления одной чашки кофе или клавишу «2 чашки»  для приготовления двух чашек кофе.

Начинается приготовление кофе.

 Чтобы вернуться после приготовления кофе в режим приготовления кофе из зерен, поверните регулятор «Крепость кофе / молотый кофе» (рис. 21) на произвольную крепость кофе (снова появится возможность включения кофемолки).

## 10 Приготовление капучино или горячего молока (кофе и молочная пенка)

С помощью этой функции можно приготовить горячее молоко с пенкой или же капучино (за одну рабочую операцию).

 Разблокируйте и снимите крышку контейнера для молока, повернув ее слегка по часовой стрелке.

 Залейте в контейнер достаточное количество молока (рис. 24). Не наливайте жидкости выше уровня «MAX» (соответствует примерно 1000 мл), который обозначен на ручке контейнера.

 Предпочтительно использовать полностью или частично обезжиренное молоко, имеющее температуру холодильника (около 5 °C).

 Проверьте, правильно ли вставлена всасывающая трубка (рис. 25). Затем установите крышку на контейнер с молоком и заблокируйте ее, слегка повернув против часовой стрелки.

 Снимите выпуск горячей воды (рис. 10) и установите под трубкой контейнер с молоком (рис. 26).

Следите за тем, чтобы контейнер с молоком был вставлен правильно.

С помощью задвижки на крышке можно плавно регулировать степень вспенивания молока (рис. 27).

- Положение «1 КАПУЧЧИНО»: сильная молочная пенка.
- Положение «2 КОФЕ С МОЛОКОМ»: небольшая молочная пенка.

После установки контейнера с молоком на дисплее прибора появится следующая надпись:  
«НАЖМИТЕ КЛАВ. КУВШ. X1 КАПУЧЧИНО, X2 ТОЛЬКО МОЛОКО».

### 10.1 Приготовление капуччино

Выберите нужную крепость кофе для капуччино с помощью регулятора «Крепость кофе» (рис. 14). Будет показана выбранная крепость кофе.

Отображенный в верхней строке размер чашки (например, «ЧАШКА ЭСПРЕССО») не имеет значения, поскольку количество приготавливаемого кофе определяется в меню «ПРОГРАММА КАПУЧЧИНО».

Отведите трубку подачи молока в сторону (рис. 28) и поставьте под выпускной трубкой и под трубкой подачи молока чашку достаточного размера.

Нажмите клавишу «Кувшин/Капуччино»  /  (рис. 29). В чашку будет подано подогретое вспененное молоко, а затем кофе. В верхней строке дисплея появится сообщение «КАПУЧЧИНО», а в нижней – строка прогресса с указанием процентной доли, например, « 40%», отображающая степень готовности капуччино.



Для молока и кофе установлены стандартные значения. Их можно изменить и сохранить в зависимости от Ваших вкусов, см.

«Настройка программы для капуччино (программирование количества молока и кофе)», стр. 571.

Через пару секунд прибор снова готов к использованию. На дисплее будут показаны последние выбранные настройки.

### 10.2 Вспенивание/подогрев молока

Отведите трубку подачи молока в сторону (рис. 28) и поставьте под трубкой подачи молока чашку достаточного размера.

Дважды нажмите клавишу «Кувшин/Капуччино»  /  (рис. 29) (в течение 2 секунд).

В чашку будет подано подогретое вспененное молоко.

В верхней строке дисплея появится сообщение «КИПЯЧЕНИЕ МОЛОКА», а в нижней – строка прогресса с указанием процентной доли, например, « 40%», отображающая степень готовности капуччино.

Для количества молока установлено стандартное значение. Его можно изменить и сохранить в зависимости от Ваших вкусов, см.

«Настройка программы для капуччино (программирование количества молока и кофе)», стр. 571.

Через пару секунд прибор снова готов к использованию. На дисплее будут показаны последние выбранные настройки.

### 10.3 Очистка трубок

После каждого приготовления молока или капуччино трубки контейнера с молоком необходимо очистить, иначе остатки молока могут

привести к образованию отложений.

-  Установите под трубку подачи молока емкость и нажимайте в течение минимум 5 секунд клавишу «CLEAN» на контейнере с молоком (рис. 30). На дисплее появится надпись «ОЧИСТКА!».

 **Внимание!** Существует опасность ожога выступающим из трубки подачи молока паром и горячей водой.

-  Снимите контейнер с молоком и очистите трубки на приборе с помощью влажной тряпки (рис. 31).

-  Затем вставьте трубку горячей воды обратно (рис. 10).

-  После очистки контейнер с молоком снимите и установите в холодильник. Молоко не должно находиться вне холодильника более 15 минут.



## 11 Подогрев воды

Горячая вода используется для подогрева чашек и приготовления горячих напитков, например, чая или бульона.

 **Внимание!** Будьте осторожны, когда открыта трубка горячей воды! Попав на кожу, кипяток может вызвать обваривание. Открывайте трубку, только когда под ней находится соответствующая емкость.

-  Вставьте трубку горячей воды (рис. 10).



-  Поместите емкость под трубкой.

-  Нажмите клавишу «Горячая вода»  (рис. 32). Начинается подогрев воды, на дисплее отображается сообщение «ГОРЯЧАЯ ВОДА». После подачи запрограммированного количества горячей воды ее подача будет автоматически завершена.

На дисплее на несколько секунд появится надпись «ПОДОЖДИТЕ...». Затем прибор снова готов к приготовлению кофе. На дисплее появятся последние выбранные настройки.

-  На предприятии для прибора установлены стандартные значения. Их можно изменить и сохранить в зависимости от Ваших пожеланий, см. «Настройка программы для горячей воды (программирование количества подачи)», стр. 572.

-  Не рекомендуется сливать горячую воду больше 2 минут без перерыва.

-  Подачу горячей воды в любой момент можно остановить. Для этого нажмите клавишу «Горячая вода»  (рис. 32).

## 12 Настройка тонкости помола

Предприятием-изготовителем устанавливается средняя тонкость помола. Если кофе выливается слишком быстро или слишком медленно (каплями), то в процессе размола необходимо изменить степень помола.

 **Тонкость помола можно изменять только в процессе размола. Изменение установок при выключенной мельнице может привести к повреждению прибора.**

-  В процессе измельчения зерен настройте тонкость помола с помощью ручки настройки тонкости помола (рис. 2, T) и (рис. 12).

- Если кофе капает или совсем не вытекает, то регулятор нужно повернуть на одно деление по часовой стрелке. Поворачивайте регулятор на одно деление, пока не будет достигнут удовлетворительный результат.
- Если кофе вытекает слишком быстро и пенка образуется не

так, как Вам хочется, поверните регулятор на одно деление против часовой стрелки.

**i** Не поворачивайте ручку настройки тонкости помола слишком сильно, т.к. иначе кофе для второй чашки может литься медленно (капать).

**i** Результат изменения настроек будет виден только после двух следующих приготовлений кофе.

#### **Удаление посторонних предметов из мельницы**

Попадание посторонних предметов (например, мелких камешков) может привести к повреждению мельницы. Посторонний предмет в кофе вызывает равномерный громкий звук. Услышав этот звук, немедленно выключите прибор и обратитесь в клиентскую службу. **Устранение блокировки или повреждений мельницы, возникших из-за наличия в ней посторонних предметов, условиями гарантии не предусмотрено.**

## **13 Настройка параметров с помощью меню**

### **13.1 Настройка языка**

Сообщения на дисплее прибора могут отображаться на разных языках. Изменить язык можно следующим образом:

**☞** Нажмите клавишу «MENU» (рис. 5). Будет отображен пункт «ВЫБЕРИТЕ ЯЗЫК».

**☞** Для подтверждения выбора нажмите клавишу «OK» (рис. 6). На дисплее появится выбранный язык.

**☞** Нажимайте клавиши «<» или «>» (рис. 6), пока не появится нужный язык.

**☞** Когда появится нужный язык, нажмите клавишу «OK» (рис. 6). Настроенный язык сохраняется в памяти прибора.

Если клавиша «OK» не нажата, то приблизительно через 120 секунд прибор автоматически вернется в режим приготовления кофе без сохранения введенных данных.

**i** После программирования дисплей автоматически отобразит пункт меню «ВЫБЕРИТЕ ЯЗЫК».

**☞** Чтобы вернуться в режим приготовления кофе, нажмите клавишу «MENU» (рис. 5) или подождите около 120 секунд, пока возврат не будет выполнен автоматически.

### **13.2 Настройка температуры кофе**

Можно выбрать один из 3 температурных режимов. Температурный режим отображается следующим образом:

«ТЕМПЕРАТУРА НИЗКАЯ»

«ТЕМПЕРАТУРА СРЕДНЯЯ»

«ТЕМПЕРАТУРА ВЫСОКАЯ»

Предприятием-изготовителем настраивается значение «ТЕМПЕРАТУРА ВЫСОКАЯ». Его можно изменить следующим образом:

**☞** Нажмите клавишу «MENU» (рис. 5). Будет отображен пункт «ВЫБЕРИТЕ ЯЗЫК».

**☞** Нажимайте клавиши «<» или «>» (рис. 6), пока не появится пункт «ТЕМПЕРАТУРА».

**☞** Для подтверждения выбора нажмите клавишу «OK» (рис. 6). На дисплее отобразится текущая настройка, например, «ТЕМПЕРАТУРА ВЫСОКАЯ».

**☞** С помощью клавиш «<» или «>» (рис. 6) выберите требуемый температурный режим.

**☞** Когда будет показана нужная температура, подтвердите выбор, нажав клавишу «OK» (рис. 6). Настроенная температура сохраняется в памяти прибора.

**i** Если клавиша «OK» не нажата, то приблизительно через 120 секунд



прибор автоматически вернется в режим приготовления кофе без сохранения введенных данных.

После программирования дисплей автоматически отобразит пункт меню «ТЕМПЕРАТУРА».

- ☞ Чтобы вернуться в режим приготовления кофе, нажмите клавишу «MENU» (рис. 5) или подождите около 120 секунд, пока возврат не будет выполнен автоматически.

### 13.3 Автоматическое отключение

По соображениям безопасности, а также для экономии электроэнергии прибор, который длительное время не используется, отключается автоматически.

Можно выбрать одно из 3 значений продолжительности для периода времени до автоматического отключения (от 1 до 3 часов).

«ВРЕМЯ АВТО-ОТКЛ. 1Ч»

«ВРЕМЯ АВТО-ОТКЛ. 2Ч»

«ВРЕМЯ АВТО-ОТКЛ. 3Ч»

Предприятием-изготовителем настраивается значение «ВРЕМЯ АВТО-ОТКЛ. 1Ч». Его можно изменить следующим образом:

- ☞ Нажмите клавишу «MENU» (рис. 5). Будет отображен пункт «ВЫБЕРИТЕ ЯЗЫК».
- ☞ Нажимайте клавиши «<» или «>» (рис. 6), пока не появится пункт «ВРЕМЯ АВТО-ОТКЛ.».
- ☞ Для подтверждения выбора нажмите клавишу «ОК» (рис. 6). На дисплее отобразится текущая настройка, например, «ВРЕМЯ АВТО-ОТКЛ. 1Ч».
- ☞ С помощью клавиш «<» или «>» (рис. 6) выберите другое время отключения.
- ☞ Когда будет показано нужное время, подтвердите выбор, нажав клавишу «ОК» (рис. 6). Настроенное время отключения сохраняется в памяти прибора.

Если клавиша «ОК» не нажата, то приблизительно через 120 секунд прибор автоматически вернется в режим приготовления кофе без сохранения введенных данных.

- i После программирования дисплей автоматически отобразит пункт меню «ВРЕМЯ АВТО-ОТКЛ.».

- ☞ Чтобы вернуться в режим приготовления кофе, нажмите клавишу «MENU» (рис. 5) или подождите около 120 секунд, пока возврат не будет выполнен автоматически.

### 13.4 Настройка программы кувшина (крепость кофе и объем кофе в кувшине)

На предприятии установлены стандартные значения для программы приготовления кофе в кувшине. Их можно изменить и сохранить в зависимости от Ваших вкусов. Для крепости кофе можно выбрать один из 5 режимов от очень мягкого до очень сильного, а с помощью графической линейки можно выбрать один из 10 объемов кувшинов.

Настройки можно изменить следующим образом:

- ☞ Нажмите клавишу «MENU» (рис. 5). Будет отображен пункт «ВЫБЕРИТЕ ЯЗЫК».
- ☞ Нажимайте клавиши «<» или «>» (рис. 6), пока не появится пункт «ПРОГРАММА КУВШИНА».
- ☞ Для подтверждения выбора нажмите клавишу «ОК» (рис. 6). На дисплее появится сообщение «КРЕПОСТЬ КОФЕ В КУВ.».
- ☞ Для подтверждения выбора нажмите клавишу «ОК» (рис. 6). На дисплее отобразится текущая настройка, например, «ОЧЕНЬ МЯГКИЙ, КУВШИН».
- ☞ С помощью клавиш «<» или «>» (рис. 6) выберите один из 5 вариантов крепости кофе от очень мягкого до очень крепкого.

 Когда будет показана нужная крепость кофе, подтвердите выбор, нажав клавишу «ОК» (рис. 6). Настроенная крепость кофе сохраняется в памяти прибора.

Если клавиша «ОК» не нажата, то приблизительно через 120 секунд прибор автоматически вернется в режим приготовления кофе без сохранения введенных данных.

 После программирования дисплей автоматически отобразит пункт меню «КРЕПОСТЬ КОФЕ В КУВШ.».

 Для изменения и сохранения количества кофе в кувшине нажимайте клавишу «>» (рис. 5), пока не появится пункт «УРОВ.КУВШ. ИЛИ ЧАШКА».

 Для подтверждения выбора нажмите клавишу «ОК» (рис. 6).

 На дисплее появится строка, которая может увеличиваться или уменьшаться, она отображает объем чашки. С помощью клавиш «<» или «>» (рис. 5) выберите один из 10 объемов.

 Полная линейка соответствует максимальному объему чашки для программы кувшина, около 125 мл.

 Когда будет показан нужный объем, подтвердите выбор, нажав клавишу «ОК» (рис. 6). Теперь настроен заданный объем.

Если клавиша «ОК» не нажата, то приблизительно через 120 секунд прибор автоматически вернется в режим приготовления кофе без сохранения введенных данных.

 После программирования дисплей автоматически отобразит пункт меню «УРОВ.КУВШ. ИЛИ ЧАШКА».

 Чтобы вернуться в режим приготовления кофе, дважды нажмите клавишу «MENU» (рис. 5) или подождите около 120 секунд, пока возврат не будет выполнен автоматически.

### 13.5 Настройка программы кофе (настройка объема)

На предприятии установлены стандартные значения. Их можно изменить и сохранить для каждого размера чашки.

Объем можно изменить для каждого из 5 размеров чашки «ЧАШКА ЭСПРЕССО», «МАЛАЯ ЧАШКА», «СРЕДНЯЯ ЧАШКА», «БОЛЬШАЯ ЧАШКА», «КРУЖКА»:

 Нажмите клавишу «MENU» (рис. 5). Будет отображен пункт «ВЫБЕРИТЕ ЯЗЫК».

 Нажимайте клавиши «<» или «>» (рис. 6), пока не появится пункт «ПРОГРАММА КОФЕ».

 Для подтверждения выбора нажмите клавишу «ОК» (рис. 6). На дисплее появится надпись «ЧАШКА ЭСПРЕССО».

 При необходимости с помощью клавиш «<» или «>» (рис. 6) выберите другой размер чашки.

 Когда будет показан нужный размер чашки, подтвердите выбор, нажав клавишу «ОК» (рис. 6).

 На дисплее появится строка, которая может увеличиваться или уменьшаться, она отображает объем чашки. С помощью клавиш «<» или «>» (рис. 6) выберите один из 10 объемов.

 Полная линейка соответствует максимальному объему чашки, около 220 мл.

 Когда будет показан нужный объем, подтвердите выбор, нажав клавишу «ОК» (рис. 6). Теперь настроен заданный объем.

Если клавиша «ОК» не нажата, то приблизительно через 120 секунд прибор автоматически вернется в режим приготовления кофе без сохранения введенных данных.

 После программирования дисплей автоматически вернется к пункту





меню настройки объема, например, «ЧАШКА ЭСПРЕССО».

-  Чтобы вернуться в режим приготовления кофе, дважды нажмите клавишу «MENU» (рис. 5) или подождите около 120 секунд, пока возврат не будет выполнен автоматически.

-  Сохранить количество наливаемой воды можно только для одной чашки. Для заваривания двух чашек это значение удваивается.

### 13.6 Настройка программы для капуччино (программирование количества молока и кофе)

На предприятии установлены стандартные значения для молока и кофе, требуемые для приготовления капуччино. Их можно изменить и сохранить в зависимости от Ваших вкусов.

-  Нажмите клавишу «MENU» (рис. 5). Будет отображен пункт «ВЫБЕРИТЕ ЯЗЫК».
-  Нажимайте клавиши «<» или «>» (рис. 6), пока не появится пункт «ПРОГРАММА КАПУЧЧИНО».
-  Для подтверждения выбора нажмите клавишу «OK» (рис. 6). На дисплее появится надпись «ОБЪЕМ МОЛОКА».
-  Если требуется изменить и сохранить количество молока для приготовления капуччино, подтвердите пункт меню, нажав на «OK» (рис. 6).
-  На дисплее появится строка, которая может увеличиваться или уменьшаться. Она отображает количество молока, используемого для приготовления капуччино. С помощью клавиш «<» или «>» (рис. 6) выберите один из 10 объемов.

-  Полная линейка соответствует максимальному количеству молока для программы капуччино, около 120 – 180 мл (в зависимости от установ-

ленной степени вспенивания, то есть от объема примешиваемого воздуха).

-  Когда будет показан нужный объем, подтвердите выбор, нажав клавишу «OK» (рис. 6). Теперь настроен заданный объем.

Если клавиша «OK» не нажата, то приблизительно через 120 секунд прибор автоматически вернется в режим приготовления кофе без сохранения введенных данных.

-  После программирования дисплей автоматически отобразит пункт меню «ОБЪЕМ МОЛОКА».

-  Для изменения и сохранения количества кофе для капуччино нажмите клавишу «<» или «>» (рис. 5), пока не появится пункт «КОФЕ ДЛЯ КАПУЧЧИНО».

-  Для подтверждения выбора нажмите клавишу «OK» (рис. 6).

-  На дисплее появится строка, которая может увеличиваться или уменьшаться. Она отображает количество кофе, используемого для приготовления капуччино. С помощью клавиш «<» или «>» (рис. 6) выберите один из 10 объемов.

-  Полная линейка соответствует максимальному количеству кофе для программы капуччино, около 220 мл.

-  Когда будет показан нужный объем, подтвердите выбор, нажав клавишу «OK» (рис. 6). Теперь настроен заданный объем.

Если клавиша «OK» не нажата, то приблизительно через 120 секунд прибор автоматически вернется в режим приготовления кофе без сохранения введенных данных.







-  После программирования дисплей автоматически отобразит пункт меню «КОФЕ ДЛЯ КАПУЧЧИНО».

-  Чтобы вернуться в режим приготовления кофе, дважды нажмите

клавишу «MENU» (рис. 5) или подождите около 120 секунд, пока возврат не будет выполнен автоматически.

### 13.7 Настройка программы для горячей воды (программирование количества подачи)





На предприятии установлено стандартное значение. Его можно изменить и сохранить.

-  Нажмите клавишу «MENU» (рис. 5). Будет отображен пункт «ВЫБЕРИТЕ ЯЗЫК».
-  Нажимайте клавиши «<» или «>» (рис. 6), пока не появится пункт «ПРОГРАММА ГОР. ВОДЫ».
-  На дисплее появится строка, которая может увеличиваться или уменьшаться, она отображает количество подаваемой горячей воды. С помощью клавиш «<» или «>» (рис. 6) выберите один из 10 объемов.
-  Полная линейка соответствует максимальному количеству горячей воды, используемой за один раз, около 250 – 280 мл.
-  Когда будет показано нужное количество, подтвердите выбор, нажав клавишу «ОК» (рис. 6). Теперь настроен заданный объем.  
Если клавиша «ОК» не нажата, то приблизительно через 120 секунд прибор автоматически вернется в режим приготовления кофе без сохранения введенных данных.
-  После программирования дисплей автоматически отобразит пункт меню «ПРОГРАММА ГОР. ВОДЫ».
-  Чтобы вернуться в режим приготовления кофе, нажмите клавишу «MENU» (рис. 5) или подождите около 120 секунд, пока возврат не будет выполнен автоматически.

### 13.8 Запрос количества приготовляемого кофе, количества приготовляемых чашек и количества процедур удаления накипи (статистика)

Прибор позволяет запрашивать следующие значения:

- общее количество кофе, изготовленного прибором к данному моменту,
- количество приготовленных кувшинов на 4 чашки, 6 чашек, 8 чашек и 10 чашек,
- количество приготовленных чашек капучино, а также
- количество выполненных процедур удаления накипи.

-  Если одновременно заваривается две чашки кофе, то счетчик увеличивается на 2.
-  Нажмите клавишу «MENU» (рис. 5). Будет отображен пункт «ВЫБЕРИТЕ ЯЗЫК».
-  Нажимайте клавиши «<» или «>» (рис. 6), пока не появится пункт «СТАТИСТИКА».
-  Для подтверждения выбора нажмите клавишу «ОК» (рис. 6). На дисплее будет отображено количество приготовленных на данный момент чашек кофе, например, «ИТОГО ПОРЦИЙ КОФЕ 135» для 135 порций.
-  Повторно нажмите клавиши «<» или «>» (рис. 6) для просмотра количества изготовленных кувшинов кофе для каждого возможного количества чашек (4, 6, 8, 10 чашек). На дисплее будет отображено количество приготовленных на данный момент кувшинов кофе с соответствующим количеством чашек, например, «КУВШИН 4 ЧАШКИ 12», если приготовлено 12 кувшинов на 4 чашки.
-  Повторно нажмите клавишу «>» (рис. 6), чтобы просмотреть количество выполненных операций по

удалению накипи, например, «ИТОГО УДАЛ. НАКИПИ 5», если накипь удалялась 5 раз.

-  Чтобы вернуться в режим приготовления кофе, дважды нажмите клавишу «MENU» (рис. 5) или подождите около 120 секунд, пока возврат не будет выполнен автоматически.

### 13.9 Восстановление заводских настроек (сброс)

Эта функция позволяет восстановить заводские значения измененных параметров.

К числу таких параметров относятся:

- жесткость воды
- количество воды в чашке
- температура кофе
- время автоматического отключения.

-  Нажмите клавишу «MENU» (рис. 5). Будет отображен пункт «ВЫБЕРИТЕ ЯЗЫК».

-  Нажимайте клавиши «<» или «>» (рис. 6), пока не появится пункт «ВЕРНУТЬ СТАНД.ЗНАЧ.».

-  Для подтверждения выбора нажмите клавишу «ОК» (рис. 6). На дисплее появляется надпись «ВЕРНУТЬ СТ.ЗНАЧ. НЕТ».

-  Нажимайте клавиши «<» (рис. 6), пока на дисплее не появится пункт «ВЕРНУТЬ СТ.ЗНАЧ. ДА».

-  Для подтверждения выбора нажмите клавишу «ОК» (рис. 6). Значения, настроенные предприятием-изготовителем, восстановлены. Если клавиша «ОК» не нажата, то приблизительно через 120 секунд прибор автоматически вернется в режим приготовления кофе без восстановления заводских настроек.

-  После изменения настроек прибор автоматически вернется в режим приготовления кофе.

## 14 Чистка и уход

Регулярная чистка позволяет обеспечить бесперебойное функционирование прибора и высокое качество приготавливаемого кофе.

### 14.1 Регулярный уход



**Внимание!** Перед началом чистки прибор необходимо выключить. Подождите, пока он остынет.



**Внимание!** Прибор или отдельные его части нельзя мыть с помощью посудомоечной машины. Прибор нельзя погружать в воду.



**Внимание!** Попадание воды в контейнер для зерен может вызвать повреждение мельницы.



Не используйте для чистки абразивные и едкие средства. Внутри и снаружи корпус необходимо протереть влажным полотенцем.



Ежедневно снимайте емкость для воды (рис. 7) и выливайте из нее остатки воды. Сполосните емкость проточной водой. Используйте для приготовления кофе только свежую воду.



Содержимое контейнера для кофейной гущи следует удалять каждый день или сразу же после того, как появится соответствующее сообщение на дисплее, см. «Удаление кофейной гущи», стр. 574.



Регулярно выливайте жидкость из поддона для сбора капель. Жидкость также необходимо слить, если через сетку виден красный поплавок поддона для сбора капель (рис. 33).





Регулярно (не менее одного раза в неделю) необходимо мыть теплой водой, мягким моющим средством и щеткой емкость для воды (L), поддон для сбора капель (M), сетку (A) и контейнер для кофейной гущи (P).



После каждого вспенивания снимайте трубки контейнера для моло-

ка, чтобы очистить их от остатков молока, см. «Очистка трубок», стр. 566.

-  Регулярно мойте контейнер для молока, см. раздел «Очистка контейнера для молока», стр. 574.
-  Следите за тем, чтобы не забивалось отверстие выпускной трубки. Засохший кофе можно счистить иголкой (рис. 34).

## 14.2 Удаление кофейной гущи

Прибор считает количество приготовленного кофе. После 14 отдельных или (7 пар) приготовленных порций кофе будет показано следующее сообщение: «ВЫБРОСЬТЕ КОФЕЙНУЮ ГУЩУ ИЗ КОНТЕЙНЕРА», указывающее на то, что контейнер полон, и его необходимо очистить. Сообщение сохранится до тех пор, пока контейнер для кофейной гущи не будет очищен, при этом машина не сможет приготовить кофе.





-  Для очистки контейнера нажатием соответствующей кнопки для открывания разблокируйте служебную дверцу и откройте ее (рис. 35), затем выньте поддон для сбора капель (рис. 36), опорожните и очистите его.
-  Вылейте содержимое контейнера для кофейной гущи и тщательно очистите его. Следите за тем, чтобы были удалены все остатки, находящиеся на днище.

**Внимание!** Каждый раз, вынимая поддон для сбора капель **необходимо** также выбросить содержимое контейнера для кофейной гущи, даже если он не совсем полон. Если не выполнить эту операцию, то при следующем приготовлении кофе контейнер для кофейной гущи может переполниться, и лишняя гуща забьет кофеварку.

 Если контейнер для кофейной гущи вынут, на дисплее загорится надпись «ПОСТАВЬТЕ КОНТЕЙНЕР ДЛЯ КОФЕЙНОЙ ГУЩИ».

 Если прибор активно используется, контейнер для кофейной гущи следует чистить ежедневно. Контейнер для кофейной гущи можно вынимать только из включенного прибора. Только в этом случае прибор может определить, что он вынут.

## 14.3 Очистка контейнера для молока



-  Разблокируйте и снимите крышку контейнера для молока, повернув ее слегка по часовой стрелке.
-  Снимите трубку подачи молока (рис. 25) и всасывающую трубку (рис. 37).
-  Тщательно промойте все детали горячей водой с добавлением моющего средства.
-  Снова установите на место всасывающую трубку и трубку подачи молока.

 Контейнер для молока не предназначен для мойки в посудомоечной машине!

## 14.4 Чистка мельницы

Остатки кофейного порошка из контейнера для зерен можно удалить мягкой щеточкой или пылесосом.

 **Внимание!** Попадание в мельницу воды может вызвать ее повреждение.

-  Выключите прибор с помощью клавиши «вкл./выкл.» (рис. 11) и главного выключателя (рис. 9). Отключите прибор от сети электропитания.
-  Извлеките оставшиеся зерна (например, с помощью пылесоса со специальной насадкой).

 Если не удастся удалить посторонний предмет, обратитесь в клиентскую службу. **Устранение блокировки или повреждений**

**мельницы, возникших из-за наличия в ней посторонних предметов, условиями гарантии не предусмотрено.**







**Внимание!** Контакт с работающей мельницей может привести к получению травмы. Не включайте прибор в процессе чистки мельницы. Это может послужить причиной получения тяжелых увечий. Обязательно отключите прибор от сети электропитания.

-  Чтобы проверить работу мельницы, запустите процесс приготовления кофе с небольшим количеством зерен. При первом запуске мельницы (например, после чистки) в варочный блок попадает меньше порошка, поскольку часть его остается в канале. Это может повлиять на вкусовые характеристики первой чашки кофе.

## 14.5 Чистка варочного блока

Варочный блок рекомендуется чистить регулярно, в зависимости от интенсивности использования прибора. Если не предполагается использовать прибор на протяжении длительного периода времени (например, на время отпуска), необходимо произвести тщательную чистку прибора, включая варочный блок, емкость для воды и контейнер для кофейной гущи.







Для этого выполните следующие действия:



-  Нажав клавишу «вкл./выкл.» (рис. 11), выключите прибор (не вынимайте сетевой штекер) и подождите, пока выключится дисплей!
-  Разблокируйте служебную дверцу нажатием на соответствующую кнопку для открывания и откройте ее (рис. 35).
-  Выньте и очистите поддон для сбора капель и контейнер для кофейной гущи (рис. 36).
-  Нажмите на обе боковые красные клавиши разблокирования вароч-

ного блока и на середину блока (рис. 38) и достаньте варочный блок.



**Внимание!** Варочный блок можно достать только, если прибор отключен с помощью клавиши «вкл./выкл.»  на передней части прибора. Прибор нельзя отключать от сети. Попытка вынуть варочный блок при включенной кофеварке может привести к повреждению прибора.

-  Промойте варочный блок под проточной водой, не используя моющие средства. **Не используйте для мойки варочного блока посудомоечную машину.**
-  Тщательно очистите внутреннюю часть прибора. Счистите засохший кофе с помощью деревянной или пластиковой вилки или аналогичного инструмента, не царапающего поверхность (рис. 39), затем удалите все остатки с помощью пылесоса (рис. 40).
-  Для последующего применения вставьте варочный блок (рис. 42, a) в крепление (рис. 42, b) и задвиньте штифт (рис. 42, c). Штифт должен войти в трубу (рис. 42, d) в нижней части варочного блока.
-  Теперь сильно нажмите на надпись PUSH (рис. 42, e), чтобы варочный блок встал на место с щелчком.
-  Услышав щелчок, убедитесь в том, что красные клавиши (рис. 42, f) встали на место, в противном случае не удастся закрыть служебную дверцу.  
Рис. 43: Обе красные клавиши вышли правильно.  
Рис. 44: Красные клавиши не вышли.
-  Вставьте поддон для сбора капель и контейнер для кофейной гущи в прибор.
-  Закройте служебную дверцу.

-  Если варочный блок вставлен неправильно, т.е. при вставке не было слышно щелчка, а красные клавиши вышли неправильно, то служебная дверца не закрывается.
-  Если варочный блок вставляется с трудом, то его (перед вставкой) нужно привести к нужной высоте, для этого одновременно нажмите на блок снизу и сверху, как показано на рис. 41.
-  Если варочный блок и после этого вставляется с трудом, закройте служебную дверцу, выньте штекер питающего кабеля из розетки и снова вставьте его в розетку. Подождите, пока выключится дисплей, затем откройте служебную дверцу и снова вставьте варочный блок.

#### 14.6 Запуск программы удаления накипи

Выполнение программы удаления накипи позволяет полностью удалить образовавшуюся внутри прибора накипь. Если на дисплее появилось сообщение «УДАЛИТЕ НАКИПЬ!», то необходимо удалить накипь.

 **Внимание!** Пользуйтесь только рекомендованными Electrolux средствами для удаления накипи. При использовании других средств Electrolux не несет ответственности за возможный ущерб. Средства для удаления накипи можно заказать в специализированных магазинах или в клиентской службе Electrolux.

 Процесс удаления накипи (длительность около 45 минут) прерывать нельзя. В случае перебоев с электричеством программу необходимо запустить повторно.

 Перед запуском программы удаления накипи необходимо помыть варочный блок (см. раздел «Чистка варочного блока», стр. 575).

 Нажмите клавишу «MENU» (рис. 5). Будет отображен пункт «ВЫБЕРИТЕ ЯЗЫК».

 Нажимайте клавиши «<» или «>» (рис. 6), пока не появится пункт «УДАЛЕНИЕ НАКИПИ».

 Для подтверждения выбора нажмите клавишу «OK» (рис. 6). На дисплее появляется надпись «УДАЛИТЬ НАКИПЬ НЕТ».

 Нажмите клавишу «<», на дисплее появится «УДАЛИТЬ НАКИПЬ ДА».

 Для подтверждения нажмите клавишу «OK» (рис. 6). Запускается программа удаления накипи.

 Если клавиша «OK» не нажата, то приблизительно через 120 секунд прибор автоматически вернется в режим приготовления кофе, и программа удаления накипи не будет запущена.

В верхней строке дисплея попеременно будут появляться сообщения «ДОБАВИТЬ АНТИНАКИПИН» и «НАЖМИТЕ "МЕНЮ"», а в нижней – строка прогресса с указанием процентной доли, «  0%».

 Слейте воду из емкости, залейте не менее 1 литра воды и добавьте средство для удаления накипи.

 **Внимание!** Следите за тем, чтобы брызги средства для удаления накипи не попадали на восприимчивые к кислоте поверхности, например, на мрамор, известняк или керамику.

 Вставьте трубку горячей воды (рис. 10).

 Поставьте под трубку горячей воды сосуд объемом не менее 1,5 литра.

 Нажмите клавишу «MENU» (рис. 5). Запустится программа удаления накипи и средство для удаления накипи потечет из трубки горячей воды. На дисплее появится сообщение



«УДАЛЕНИЕ НАКИПИ» и строка прогресса с указанием процентной доли, например,

«■■■■■ ■■■ 25%».

Программа удаления накипи автоматически выполнит несколько промываний, разделенных паузой, чтобы удалить известковые отложения внутри кофеварки.

Приблизительно через 45 минут емкость для воды опустеет и в верхней строке дисплея попеременно будут появляться сообщения «УДАЛ. НАКИПИ ЗАВЕРШ.» и «НАЖМИТЕ "МЕНЮ"», а в нижней – строка прогресса с указанием процентной доли

«■■■■■■■■■■■■■■■■ 50%».

 Нажмите клавишу «MENU» (рис. 5).

Прибор готов к промыванию свежей водой. В верхней строке дисплея попеременно будут появляться сообщения

«ОПОЛАСКИВАНИЕ» и «ЗАПРАВЬТЕ ЕМКОСТЬ!» а в нижней – строка прогресса с указанием процентной доли

«■■■■■■■■■■■■■■■■ 50%».

 Вытащите емкость для воды, наполните ее свежей водой и вставьте назад. В верхней строке дисплея попеременно будут появляться сообщения «ОПОЛАСКИВАНИЕ» и «НАЖМИТЕ "МЕНЮ"» а в нижней – строка прогресса с указанием процентной доли

«■■■■■■■■■■■■■■■■ 50%».

 Слейте воду из емкости под трубкой горячей воды и опять подставьте ее под трубку.

 Нажмите клавишу «MENU» (рис. 5).

Будет выполнено ополаскивание свежей водой, использованная вода вытечет из трубки горячей воды. На дисплее появится сообщение «ОПОЛАСКИВАНИЕ» и строка прогресса с указанием процентной доли, например,

«■■■■■■■■■■■■■■■■ 55%».

Через несколько минут емкость для воды опустеет и в верхней строке дисплея попеременно будут появляться сообщения

«ОПОЛАСК. ЗАВЕРШЕНО» и «НАЖМИТЕ "МЕНЮ"», а в нижней – строка прогресса с указанием процентной доли

«■■■■■■■■■■■■■■■■ 90%».

 Нажмите клавишу «MENU» (рис. 5).

В верхней строке дисплея попеременно в течение непродолжительного времени будут появляться сообщения

«ОПОЛАСК. ЗАВЕРШЕНО» и «ЗАПРАВЬТЕ ЕМКОСТЬ!» а в нижней – строка прогресса с указанием процентной доли

«■■■■■■■■■■■■■■■■ 100%».

Через несколько секунд на дисплее будет отображаться только сообщение «ЗАПРАВЬТЕ ЕМКОСТЬ!»

 Вылейте воду из емкости.

 Вытащите емкость для воды, наполните ее свежей водой и вставьте назад.

Прибор готов к использованию и находится в режиме приготовления кофе, который был настроен последним.

 Мы рекомендуем вылить первую чашку кофе, заваренную после выполнения программы удаления накипи.

## 15 Что делать, если на дисплее появится следующее сообщение...

«ЗАПРАВЬТЕ ЕМКОСТЬ!»

- Емкость для воды пуста или неправильно установлена.

 Заполните емкость для воды и вставьте ее в соответствии с инструкцией, см. «Добавление воды», стр. 558.

- Емкость для воды загрязнена, или в ней образовались известковые отложения.

☞ Промойте емкость для воды или удалите накипь.

### «СЛИШКОМ ТОНКИЙ ПОМОЛ ОТРЕГУЛИР. КОФЕМОЛКУ И НАЖМИТЕ КЛАВИШУ ГОРЯЧЕЙ ВОДЫ»

- Кофеварка не может приготовить кофе.

☞ Поставьте под трубку горячей воды емкость и нажмите клавишу «Горячая вода» ☞ (рис. 32).

- Кофе вытекает слишком медленно.

☞ Поверните ручку настройки тонкости помола (рис. 12) на одно деление по часовой стрелке (см. «Настройка тонкости помола», стр. 567).

### «ВЫБРОСЬТЕ КОФЕЙНУЮ ГУЩУ ИЗ КОНТЕЙНЕРА»

- Контейнер для кофейной гущи полон.

☞ Очистите контейнер для кофейной гущи как описано в «Удаление кофейной гущи», стр. 574 и правильно установите его на место.

### «ПОСТАВЬТЕ КОНТЕЙНЕР ДЛЯ КОФЕЙНОЙ ГУЩИ»

- Контейнер для кофейной гущи не был установлен после очистки.

☞ Откройте служебную дверцу и установите контейнер для кофейной гущи.

### «ДОБАВЬТЕ МОЛОТЫЙ КОФЕ»

- После выбора функции приготовления кофе из молотого кофе в воронку не был засыпан порошок.

☞ Засыпьте кофейный порошок, как описано в пункте «Приготовление молотого кофе», стр. 564.

### «ЗАПОЛНИТЕ КОНТЕЙНЕР ДЛЯ ЗЕРЕН»

- В контейнере для зерен больше нет зерен.

☞ Заполните контейнер для зерен, см. «Помещение зерен в контейнер», стр. 558.

- Если при работе кофемолки создается сильный шум, это означает, что мельница заблокирована маленьким камешком, попавшим с зернами.

☞ Обратитесь в клиентскую службу. **Устранение блокировки или повреждений мельницы, возникших из-за наличия в ней посторонних предметов, условиями гарантии не предусмотрено.**

### «УДАЛИТЕ НАКИПЬ!»

- Указывает на то, что кофеварка покрыта налетом известняка.

☞ Необходимо как можно быстрее запустить программу удаления накипи, описанную в главе «Запуск программы удаления накипи», стр. 576.

### «ЗАКРОЙТЕ ДВЕРЦУ!»

- Открыта служебная дверца.

☞ Закройте служебную дверцу. Если служебная дверца не закрывается, убедитесь в том, что правильно вставлен варочный блок (см. «Чистка варочного блока», стр. 575)

### «ВСТАВЬТЕ ВАРОЧНЫЙ БЛОК!»

- Возможно, варочный блок не был установлен после очистки.

☞ Установите варочный блок, см. «Чистка варочного блока», стр. 575.

### «ОБЩ. НЕИСПРАВНОСТЬ!»



- Внутренняя часть машины сильно загрязнена.

☞ Тщательно очистите внутреннюю часть прибора, см. «Чистка варочного блока», стр. 575. Если после очистки сообщение не пропадет, обратитесь в клиентскую службу.



## 16 Проблемы, которые можно устранить перед тем, как позвонить в клиентскую службу

Если кофеварка не работает, причину сбоя можно найти и устранить самостоятельно, воспользовавшись главой «Что делать, если на дисплее появится следующее сообщение...», стр. 577. Если кофеварка не выдает сообщений, проверьте следующие параметры перед тем, как обратиться в клиентскую службу.

### Кофе не горячий

- Чашки не были подогреты.
-  Чтобы подогреть чашки, их нужно ополоснуть теплой водой или поставить как минимум на 20 минут на подогреваемую площадку для чашек (Н) (см. «Советы по розливу горячего кофе», стр. 562).
- Варочный блок слишком холодный.
-  Перед приготовлением кофе разогрейте варочный блок, запустив программу ополаскивания (см. «Операция промывки», стр. 563).

### В кофе слишком мало пенки

- Кофе слишком крупно помолот.
-  Поверните ручку настройки тонкости помола на одно деление против часовой стрелки (см. «Настройка тонкости помола», стр. 567).
- Неподходящая смесь для кофе.
-  Используйте смесь, предназначенную для автоматических кофеварок.

### Кофе вытекает слишком медленно.

- Кофе слишком тонко помолот.
-  Поверните ручку настройки тонкости помола на одно деление по часовой стрелке (см. «Настройка тонкости помола», стр. 567).

### Кофе вытекает слишком быстро.

- Кофе слишком крупно помолот.
-  Поверните ручку настройки тонкости помола на одно деление против часовой стрелки (см. «Настройка тонкости помола», стр. 567).

### Кофе вытекает только из одного отверстия выпускной трубки.

- Отверстия засорились.
-  Счистите присохший кофе иголкой (рис. 29).

### При выборе функции ☞ или ☞☞, из прибора вытекает не кофе, а вода.

- Кофейный порошок застрял в воронке.
-  Устраните застрявший в воронке порошок с помощью ножа (см. «Приготовление молотого кофе», стр. 564) (рис. 22). Затем очистите варочный блок и внутреннюю часть машины (см. «Чистка варочного блока», стр. 575).

### Кофеварка не включается при нажатии клавиши ①.

- Главный выключатель на задней стороне прибора не включен (рис. 8), или не вставлен сетевой штекер.
-  Убедитесь в том, что главный выключатель находится в положении «I» и что сетевой кабель правильно вставлен в розетку.



### Невозможно вынуть варочный блок для очистки.

- Кофеварка включена. Варочный блок можно вынуть только из выключенного прибора.
-  Выключите прибор и извлеките варочный блок (см. раздел «Чистка варочного блока», стр. 575).





 **Внимание!** Варочный блок можно достать только, если прибор отключен с помощью клавиши «вкл./выкл.» ① на передней части прибора. Прибор нельзя от-

**ключать от сети. Попытка вынуть варочный блок при включенной кофеварке может привести к повреждению прибора.**

**Кофе вытекает не из отверстий выпускной трубы, а сбоку из служебной дверцы.**

- Отверстия выпускной трубы засорились засохшим кофе.
-  Счистите присохший кофе иголкой (рис. 34).
- Откидная полка (Q), расположенная с внутренней части служебной дверцы, заблокирована и не откидывается.
-  Тщательно очистите откидную полку, в особенности вблизи шарниров, чтобы они могли свободно двигаться.



**Вместо кофейных зерен использовался кофейный порошок, и кофеварка не выдает кофе.**

- Засыпано слишком много молотого кофе.
-  Выньте варочный блок и тщательно очистите внутреннюю часть прибора как описано в «Чистка варочного блока», стр. 575. Повторите операцию, не засыпайте больше двух мерных ложек без горки кофейного порошка.
- Регулятор «Крепость кофе / молотый кофе» не установлен в положение  или , и прибор использует и молотый кофе, и кофейный порошок, полученный из кофемолки.
-  Тщательно очистите внутреннюю часть прибора как описано в «Чистка варочного блока», стр. 575. Повторите операцию, при этом сначала установите регулятор «Крепость кофе / молотый кофе» в нужное положение, как описано в разделе «Приготовление молотого кофе», стр. 564.

- Молотый кофе был засыпан в выключенную кофеварку.

 Выньте варочный блок и тщательно очистите внутреннюю часть прибора как описано в «Чистка варочного блока», стр. 575. Повторите операцию при включенной кофеварке.

**Молоко вспенивается слишком сильно или слишком слабо.**

- Неверное положение задвижки на крышке контейнера с молоком.
-  С помощью задвижки на крышке можно плавно регулировать степень вспенивания молока (рис. 27).
  - Положение «1 КАПУЧЧИНО»: сильная молочная пенка.
  - Положение «2 КОФЕ С МОЛОКОМ»: небольшая молочная пенка.
- Причиной слишком слабой пенки, возможно, является неправильно установленный контейнер с молоком.
-  Установите контейнер с молоком верным образом.

**Что делать, если прибор необходимо перевезти в другое место?**

- Перевозите прибор только в оригинальной упаковке. Для защиты от царапин обязательно используйте оригинальный пластиковый пакет.
- Предохраняйте прибор и термокувшин от ударов. Гарантия не распространяется на повреждения, произошедшие во время перевозки.
- Опустошите емкость для воды и контейнер для кофейной гущи.
- Внимательно относитесь к подбору места расположения прибора, особенно в холодное время года. Воздействие минусовой температуры может привести к повреждению прибора.

## 17 Технические характеристики

Напряжение в сети: 220-240 В  
 Потребляемая мощность: 1350 Вт

**CE** Прибор соответствует следующим директивам ЕС:

- Директива по низкому напряжению 2006/95/ЕС
- EMC Директива 89/336/ЕЕС с поправками 92/31/ЕЕС и 93/68/ЕЕС
- Материалы и части прибора, контактирующие с пищевыми продуктами соответствуют правилам европейской инструкции 1935/2004

## 18 Утилизация



### Упаковочные материалы

Упаковочные материалы экологически безопасны и пригодны для вторичного использования. Пластмассовые детали имеют специальную маркировку, например, >PE<, >PS< и т.д. Упаковочные материалы утилизируйте согласно маркировок в соответствующих пунктах приема пластмасс и в специальных контейнерах.



## Старый прибор



Символ  на изделии или на его упаковке указывает, что оно не подлежит утилизации в качестве бытовых отходов. Вместо этого его следует сдать в соответствующий пункт приемки электронного и электрооборудования для последующей утилизации. Соблюдая правила утилизации изделия, Вы можете предотвратить нанесение вреда окружающей среде и здоровью людей. Неправильная утилизация подвергает опасности людей и окружающую среду. За более подробной информацией об утилизации этого изделия просьба обращаться к местным властям, в службу по вывозу и утилизации отходов или в магазин, в котором Вы приобрели изделие.

## 19 Клиентская служба

Храните оригинальную упаковку, включая прокладки из пеноматериалов. Тщательно упаковывайте прибор перед перевозкой.

Прибор всегда отправляйте вместе с термокувшином. Он требуется для тестирования прибора.

*Thinking of you*  
 **Electrolux**