



ME 10

КОФЕМАШИНА

ЕАМ 4400



Руководство пользователя

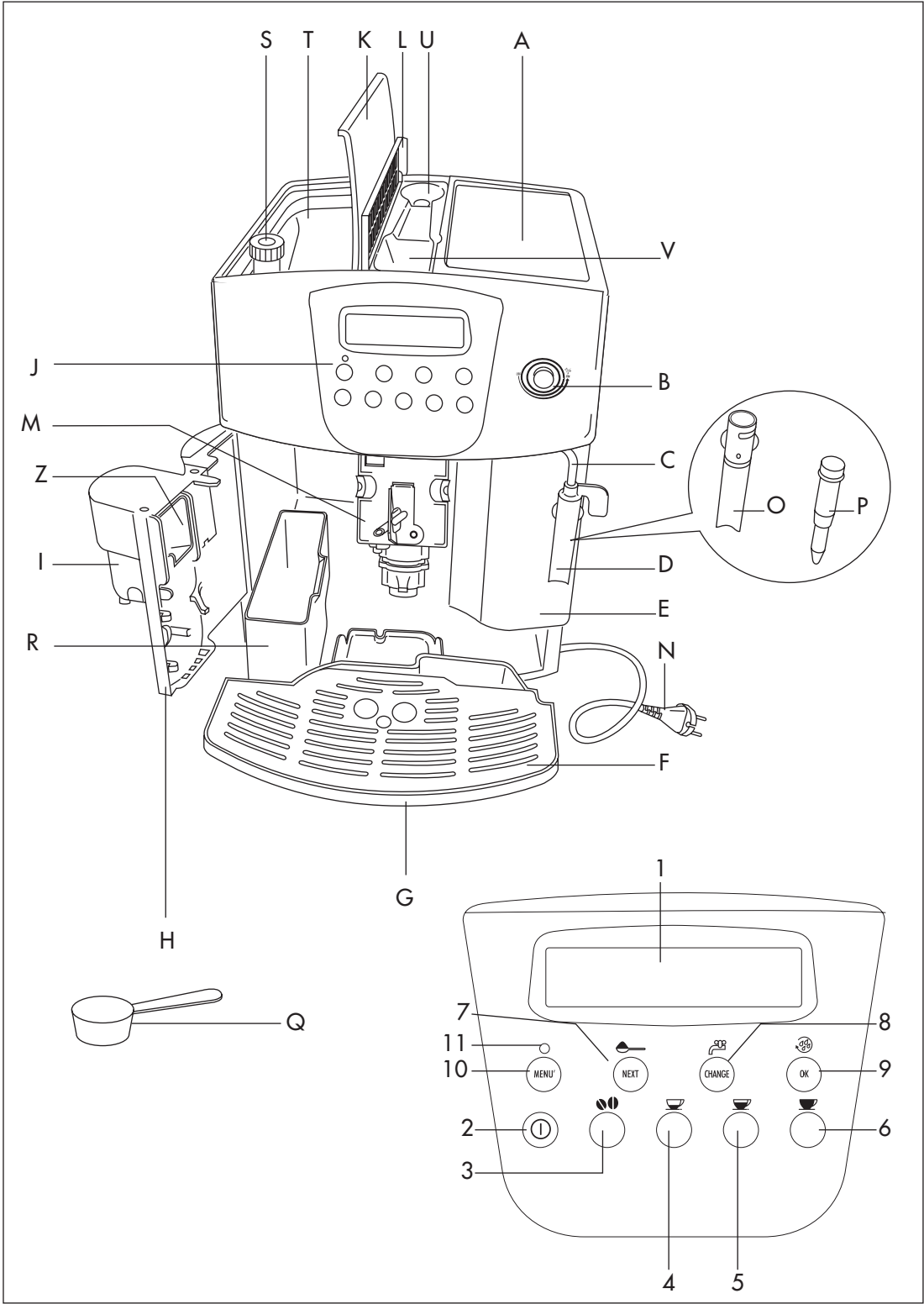

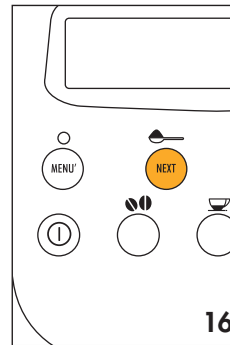
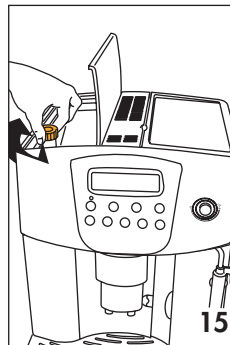
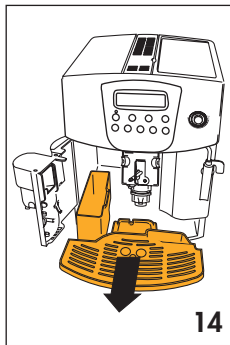
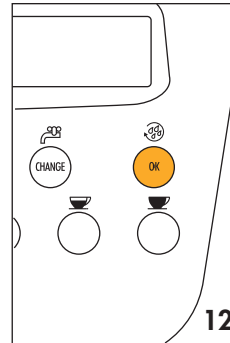
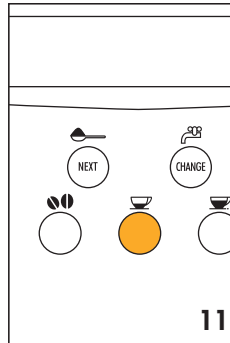
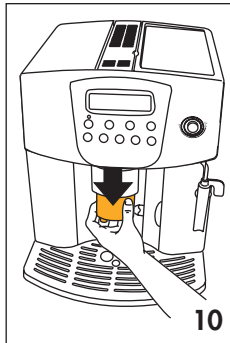
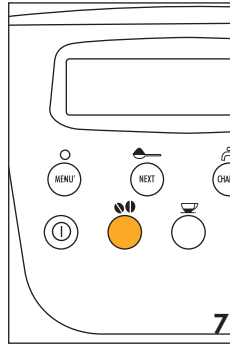
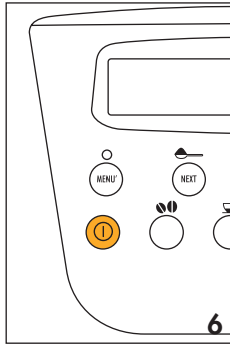
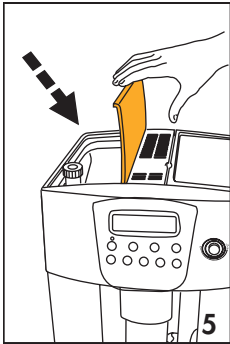
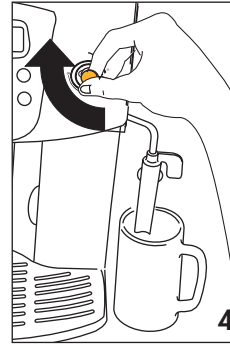
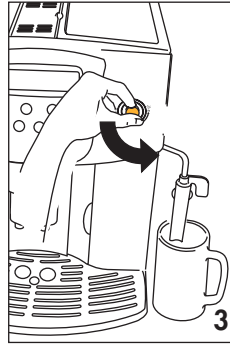
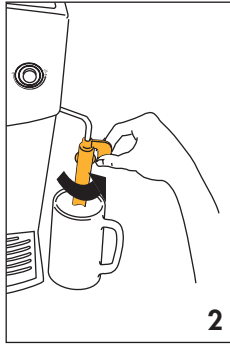
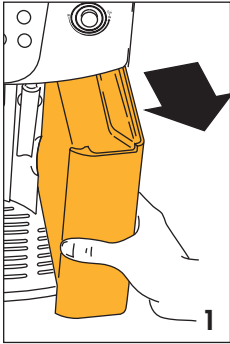

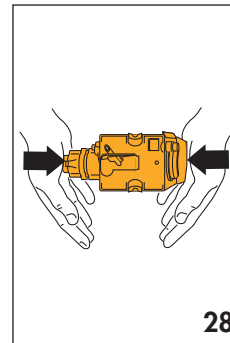
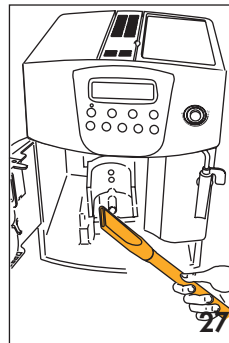
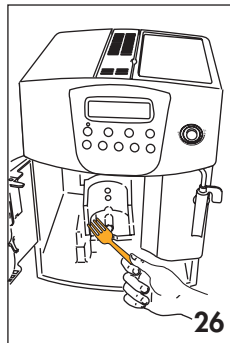
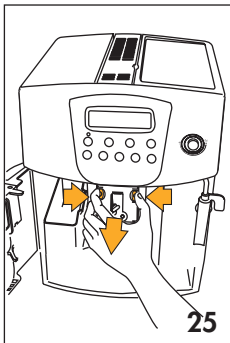
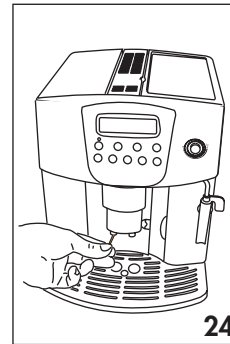
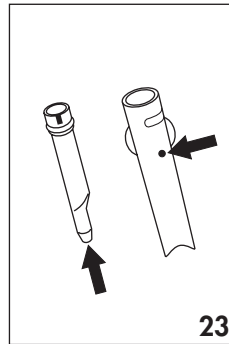
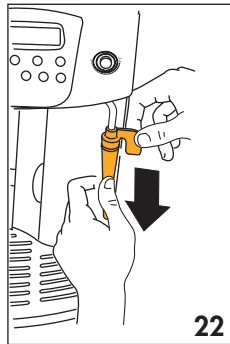
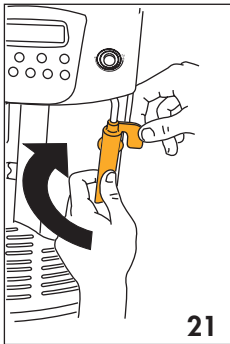
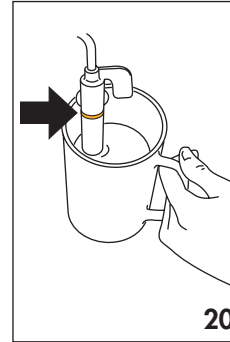
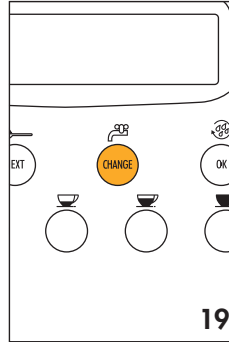
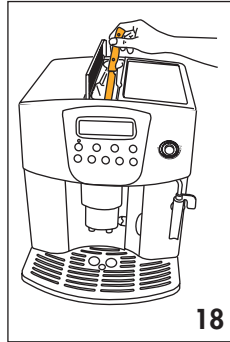
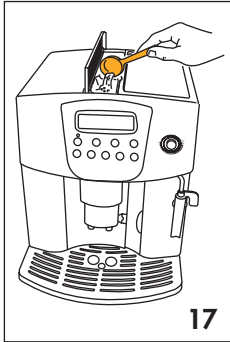

ОГЛАВЛЕНИЕ

1	ОПИСАНИЕ (СМ. СТР. 2).....	стр.. 2
2	МЕРЫ ПРЕДОСТОРОЖНОСТИ.....	стр.. 6
3	УСТАНОВКА.....	стр.. 7
4	ПЕРВОЕ ИСПОЛЬЗОВАНИЕ КОФЕВАРКИ.....	стр.. 7
5	ПРИГОТОВЛЕНИЕ КОФЕ (ИЗ ЗЕРЕН).....	стр.. 8
6	РЕГУЛИРОВКА КОЛИЧЕСТВА КОФЕ.....	стр.. 10
7	РЕГУЛИРОВКА СТЕПЕНИ ИЗМЕЛЬЧЕНИЯ.....	стр.. 10
8	ПРИГОТОВЛЕНИЕ ЭСПРЕССО ИЗ МОЛОТОГО КОФЕ (НЕ ИЗ ЗЕРЕН).....	стр.. 11
9	КИПЯЧЕНИЕ ВОДЫ.....	стр.. 11
10	ПРИГОТОВЛЕНИЕ КАПУЧЧИНО (С ИСПОЛЬЗОВАНИЕМ ПАРА).....	стр.. 12
11	ОЧИСТКА И УХОД.....	стр.. 12
	11.1 ОЧИСТКА КОФЕВАРКИ.....	стр.. 13
	11.2 ОЧИСТКА НАЛИВНОГО УСТРОЙСТВА.....	стр.. 13
12	НАСТРОЙКА ПАРАМЕТРОВ МЕНЮ.....	стр.. 14
	12.1 УСТАНОВКА ЧАСОВ.....	стр.. 14
	12.2 УСТАНОВКА ВРЕМЕНИ АВТОЗАПУСКА.....	стр.. 15
	12.3 УДАЛЕНИЕ НАКИПИ.....	стр.. 15
	12.4 РЕГУЛИРОВКА ТЕМПЕРАТУРЫ КОФЕ.....	стр.. 16
	12.5 РЕГУЛИРОВКА ПЕРИОДА РАБОТЫ КОФЕВАРКИ.....	стр.. 16
	12.6 НАСТРОЙКА НА «ЖЕСТКОСТЬ» ВОДЫ.....	стр.. 17
	12.7 ВОССТАНОВЛЕНИЕ ЗАВОДСКИХ НАСТРОЕК.....	стр.. 17
	12.8 ПРОМЫВКА.....	стр.. 17
13	ВЫБОР ЯЗЫКА.....	стр.. 17
14	СООБЩЕНИЯ И НЕОБХОДИМЫЕ ОПЕРАЦИИ.....	стр.. 18
15	ВОЗМОЖНЫЕ НЕИСПРАВНОСТИ И СПОСОБЫ ИХ УСТРАНЕНИЯ.....	стр.. 19

1 ОПИСАНИЕ (СМ. СТР. 2)

- A. Пластина для подогрева чашек
- B. Регулятор пара
- C. Паровой сток
- D. Приспособление для приготовления капучино
- E. Водяной резервуар (съемный)
- F. Поддон
- G. Водосборный поддон (съемный)
- H. Служебная дверца
- I. Слив для кофе (регулируемый по высоте)
- J. Панель управления
- K. Крышка резервуара для зерен
- L. Центральная крышка отсека для молотого кофе
- M. Разливочный агрегат
- N. Шнур питания
- O. Устройство для капучино (съемное)
- P. Сопло устройства для капучино (съемное)
- Q. Мерная ложка для зерен кофе
- R. Контейнер для молотого кофе (съемный)
- S. Регулятор степени измельчения
- T. Контейнер для кофейных зерен
- U. Место для хранения мерной ложки
- V. Воронка для молотого кофе
- Z. Поворотный шкафчик

Панель управления

1. Дисплей
2. Кнопка включения/выключения
3. Кнопка выбора вкуса кофе
4. Кнопка быстрого приготовления одной/двух чашек кофе
5. Кнопка стандартного приготовления одной/двух чашек кофе
6. Кнопка длительного приготовления одной/двух чашек кофе
7. Кнопка для выбора режима приготовления молотого кофе; или для отображения следующего параметра меню (при светящемся индикаторе MENU [Меню])
8. Кнопка для выбора режима кипячения; или для изменения параметров меню (при светящемся индикаторе MENU [Меню])
9. Кнопка для выбора режима промывки; или для подтверждения значения параметра (при светящемся индикаторе MENU [Меню])
10. Кнопка активации или деактивации режима настройки параметров меню
11. Индикатор MENU

2 МЕРЫ ПРЕДОСТОРОЖНОСТИ

ВНИМАТЕЛЬНО ПРОЧИТАЙТЕ ДАННОЕ РУКОВОДСТВО И СОХРАНИТЕ ЕГО ДЛЯ ОБРАЩЕНИЯ К НЕМУ В БУДУЩЕМ!

- Кофеварка предназначена для приготовления кофе и нагревания напитков. Во избежание получения ожогов при обращении с устройством следует соблюдать осторожность. Используйте устройство только по назначению.
- Данная кофеварка предназначена только для бытового применения. Любой другой вид применения кофеварки рассматривается как ненадлежащий, а, следовательно, опасный.
- Изготовитель не несет ответственности за вред, причиненный использованием устройства не по назначению.
- Не касайтесь горячих поверхностей устройства. Пользуйтесь регуляторами и ручками.
- Не касайтесь устройства влажными руками.
- Не допускайте использования этого бытового электроприбора детьми или лицами с умственными недостатками без соответствующего присмотра.
- Не разрешайте детям играть с устройством.
- При возникновении неисправности следует отключить устройство от сети. Не пытайтесь самостоятельно отремонтировать устройство; обратитесь в авторизованный сервисный центр и потребуйте, чтобы для ремонта были использованы только оригинальные запасные части. Несоблюдение этих правил снизит степень безопасности при обращении с данным устройством.

3 УСТАНОВКА

- После распаковки устройства убедитесь в наличии и исправном состоянии всех его частей. В случае возникновения каких-либо сомнений по этому поводу не используйте устройство и обратитесь к квалифицированному специалисту.
 - Элементы упаковки (пластиковые мешки, полистирол и т.п.) могут представлять опасность, и должны находиться вне досягаемости детей.
 - Поместите кофеварку на ровной рабочей поверхности в стороне от источников воды, таких как водопроводные краны и раковины.
 - Проследите, чтобы осталось не менее 5 см по бокам устройства и не менее 20 см над ним.
 - Не устанавливайте кофеварку в тех местах, где температура окружающего воздуха может опуститься ниже 0°C (вследствие замерзания воды устройство может быть повреждено).
 - Убедитесь в том, что напряжение в сети соответствует напряжению, указанному на табличке, прикрепленной к устройству. Устройство следует подключать только к надежно заземленной розетке с номиналом 10 А. Изготовитель не несет ответственности за возможные несчастные случаи, вызванные ненадлежащим заземлением.
 - Если размеры сетевой розетки не соответствуют вилке шнура питания устройства, розетку следует заменить, прибегнув к помощи квалифицированного специалиста.
 - Запрещается самостоятельно осуществлять замену шнура питания устройства, поскольку такая операция требует использования специальных инструментов. Во избежание риска для замены шнура питания обратитесь в авторизованный сервисный центр.
 - Следует настроить устройство на жесткость используемой воды в соответствии с указаниями, изложенными в параграфе 12.6.
- Порядок первого использования устройства подробно изложен в следующем разделе.

4 ПЕРВОЕ ИСПОЛЬЗОВАНИЕ КОФЕВАРКИ

1. При первом использовании устройства, выберите язык меню.

Чтобы выбрать английский язык в качестве языка меню, подсоедините устройство к сети и дождитесь появления на дисплее индикации, показанной ниже:

PRESS OK TO INSTALL ENGLISH

Нажмите эту кнопку **OK** и не отпускайте, как минимум, 3 секунды до тех пор, пока на дисплее не появится индикация показанная ниже:

ENGLISH INSTALLED

После этого все индикации будут появляться на дисплее только на английском языке.

2. Через несколько секунд эту индикацию сменит другая индикация:

FILL TANK

Чтобы заполнить резервуар снимите его (рис. 1), ополосните и наполните свежей водой. Ни в коем случае не наливайте воду выше отметки **MAX** (Макс.уровень).

(При отсоединении резервуара для воды, устройство для приготовления капучино обязательно должно находиться в центре устройства, иначе Вы не сможете отсоединить резервуар для воды).

Верните резервуар для воды на место и **прижмите до упора**.

3. На дисплее устройства появится индикация:

TURN THE STEAM KNOB

Выдвиньте устройство для приготовления капучино (рис. 2) и поставьте под него чашку.

Поверните регулятор пара против часовой стрелки до упора (рис. 3).

Через несколько секунд из устройства для приготовления капучино вытечет немного воды. Когда в чашке наберется около 30 мл воды, поверните регулятор пара по часовой стрелке (рис. 4) до упора, чтобы остановить вытекание воды.

4. На дисплее устройства появится индикация:

TURNING OFF PLEASE WAIT ...

и устройство выключится.

5. Заполните соответствующий контейнер кофейными зернами (рис. 5).

Внимание: чтобы предотвратить поломку устройства, ни в коем случае не заполняйте контейнер молотым кофе, замороженным кофе, карамелизированными зернами или чем-либо, что может повредить кофеварку.

6. Нажмите кнопку  (рис. 6). На дисплее устройства появится индикация: подсказывающая, что включен режим разогрева.

HEATING UP PLEASE WAIT ...

7. После завершения разогрева, на дисплее устройства появится индикация:

RINSING COMPLETE PLEASE WAIT ...





и включится режим автоматического ополаскивания (из сливов вытекает немного горячей воды, которая собирается в водосборном поддоне, расположенном внизу).

Совет: если Вы хотите приготовить небольшое количество кофе (менее 60 мл), чтобы сделать его более горячим, сначала ополосните чашку собравшейся горячей водой.

8. На дисплее устройства появится индикация о готовности устройства к работе:

READY STANDARD TASTE

5 ПРИГОТОВЛЕНИЕ КОФЕ (ИЗ ЗЕРЕН)

1. Устройство настроено на приготовление обычного кофе. Вы также можете задать приготовление очень слабого кофе, слабого кофе, крепкого кофе или очень крепкого кофе. Чтобы выбрать нужную крепость кофе, нажмите кнопку  (рис. 7): На дисплее появится индикация выбранной крепости кофе.
2. Поставьте 1 чашку под сливы, что получить одну порцию кофе (рис. 8) или 2 чашки, чтобы получить 2 порции кофе (рис. 9). Чтобы сделать увеличить количество пенки в кофе, опустите сливы как можно ближе к чашкам (рис. 10).
3. Нажмите кнопку , чтобы приготовить немного кофе (рис. 11), кнопку , чтобы приготовить обычный кофе и кнопку , чтобы приготовить большое количество кофе.

Чтобы приготовить 2 порции кофе, нажмите кнопку дважды (в течение 2 секунд).

Чтобы изменить количество кофе автоматически разливаемого в каждую чашку, выполните указания, приведенные в разделе 6.

(Устройство перемалывает кофейные зерна и начинает розлив кофе в чашки.

После того как требуемое количество кофе будет налито, устройство автоматически прекратит розлив и сбросит использованное молотый кофе в специальный контейнер).

4. Через несколько секунд снова появится сообщение о том, что устройство готово к работе и что Вы можете приготовить новый кофе.
5. Чтобы выключить устройство, нажмите кнопку .

Перед выключением, устройство выполняет автоматическое ополаскивание (из сливов вытечет немного горячей воды, которая собирается в расположенном ниже водосборном поддоне). Следите за тем, чтобы в сливах не скапливалась накипь.

Примечание 1: Если кофе наливается по капле или не наливается совсем, поверните регулятор степени измельчения (рис. 15) на один щелчок по часовой стрелке (см. раздел 7). Поворачивайте по одному щелчку до тех пор, пока не будет достигнута требуемая скорость розлива кофе.

Примечание 2: Если кофе наливается слишком быстро и недостаточно пены, поверните регулятор степени измельчения (рис. 15) на один щелчок против часовой стрелки (смотрите раздел 7). Не изменяйте степень измельчения чересчур сильно, поскольку при выборе режима приготовления 2-х чашек кофе, его розлив будет происходить слишком медленно.

Примечание 3: *Советы приготовления горячего кофе:*

- **Если при включении устройства** Вы захотите приготовить небольшое количество кофе (менее 60 мл), то для подогрева чашки используйте горячую воду, использованную для ополаскивания. Если с момента последнего приготовления кофе **прошло 2-3 минуты**, то перед приготовлением нового кофе Вы должны предварительно разогреть разливочный агрегат нажатием кнопки ☉ (рис. 12). Слейте воду в расположенный ниже водосборный поддон или используйте эту воду для предварительного подогрева чашки.
- Не пользуйтесь холодными чашками с толстыми стенками, так как они отбирают слишком много тепла.
- Используйте подогретые чашки. Для разогрева ополаскивайте их горячей водой или оставьте их минимум на 20 минут на пластине для подогрева чашек при включенном устройстве.

Примечание 4: В режиме приготовления кофе, Вы в любое время можете прекратить розлив кофе нажатием кнопки ☹, ☹ или ☹ (в зависимости от того, какой кнопкой был включен режим розлива).

Примечание 5: Для того чтобы налить дополнительное количество кофе после завершения розлива, нажмите и удерживайте нажатой кнопку ☹, ☹ или ☹ (в зависимости от того, какой кнопкой был включен режим розлива), пока не нальете требуемое количество кофе (эта операция должна быть выполнена в течение 3 секунд после прекращения розлива кофе).

Примечание 6: *При появлении на дисплее индикации:*

FILL TANK

необходимо заполнить водой резервуар. Если этого не сделать, то приготовление кофе не начнется. (Это не является неисправностью, поскольку это сообщение появляется в том случае, когда резервуаре остается слишком мало воды).

Примечание 7: Устройство ведет учет количества приготовленных чашек кофе.

После 14 циклов приготовления по одной чашке кофе (или 7 циклов по две чашки) на дисплее устройства появится индикация:

EMPTY GROUNDS CONTAINER

которая указывает на то, что контейнер для молотого кофе переполнен и его следует опорожнить и очистить. До тех пор пока Вы не очистите контейнер, на дисплее будет отображаться данная индикация и приготовление кофе осуществляться не будет.

Чтобы очистить контейнер, откройте сервисную дверцу в передней части устройства, потянув за ручку (рис. 13), выньте водосборный поддон (рис. 14), опорожните и очистите контейнер.

Опорожните контейнер для молотого кофе и тщательно очистите его, убедившись, что на дне контейнера не остался осадок.

Внимание: При удалении водосборного поддона необходимо опорожнить контейнер для молотого кофе, даже если он не заполнен. Если этого не сделать, то при следующем приготовлении кофе уровень молотого кофе в контейнере может превысить максимальную отметку и заблокировать устройство.

Примечание 8: Ни в коем случае не вынимайте резервуар для воды во время розлива кофе, в противном случае приготовление кофе станет невозможным.

Для возврата настроек в исходное положение, поверните регулятор пара против часовой стрелки до упора и включите на несколько секунд слив воды из приспособления для приготовления капучино.

Для нормализации работы кофеварки при ее использовании в первый раз, необходимо приготовить 4-5 чашек кофе.

При возникновении незначительных неполадок в работе, не спешите обращаться в сервисный центр. Почти всегда проблему можно решить, следуя указаниям, данным в параграфах 14 и 15. Если проблему решить не удалось или требуются дополнительные консультации, свяжитесь со службой сервиса по номеру, указанному на стр. 2 прилагаемого листа.

Если в нем отсутствует номер телефона для Вашей страны, позвоните по номеру, указанному в гарантийном талоне.

6 РЕГУЛИРОВКА КОЛИЧЕСТВА КОФЕ

Устройство настроено на автоматический розлив кофе в следующих количествах:

- небольшое (нажата кнопка ☞);
- стандартное (нажата кнопка ☞);
- большое (нажата кнопка ☞);

Чтобы изменить эти настройки, выполните следующие операции:

- нажмите кнопку, соответствующую уровню, который Вы хотите изменить (☞, ☞ или ☞), и не отпускайте ее минимум 5 секунд, пока на дисплее не появится сообщение «PROGRAM QUANTITY [Программирование количества кофе]»;
- при заполнении чашки до требуемого уровня нажмите ту же кнопку еще раз, чтобы запомнить новое количество кофе.

7 РЕГУЛИРОВКА СТЕПЕНИ ИЗМЕЛЬЧЕНИЯ

Если Вы посчитаете, что розлив кофе происходит слишком быстро или слишком медленно (каплями), то необходимо изменить положение регулятора степени измельчения (рис. 15).

Поворот регулятора на 1 щелчок (1 деление) по часовой стрелке ускоряет процесс розлива кофе.

Поворот регулятора на 1 щелчок (1 деление) против часовой стрелки замедляет процесс розлива, что позволяет получить кофе с большим количеством пены.

Результат выполнения этих настроек проявляется только после розлива минимум 2 чашек кофе.

Регулятор степени измельчения можно поворачивать только при включенной кофемолке.



Поверните регулятор против часовой стрелки, чтобы получить кофе более тонкого помола, меньшую скорость розлива и большее количество пены.

Поверните регулятор по часовой стрелке, чтобы получить кофе более грубого помола, и большую скорость розлива.

(На заводе-изготовителе проводятся тестовые испытания устройства с использованием кофе. Поэтому совершенно нормально, если в кофемолке обнаружатся следы кофе. Однако мы гарантируем, что данное устройство не было в употреблении).

8 ПРИГОТОВЛЕНИЕ ЭСПРЕССО ИЗ МОЛОТОГО КОФЕ (НЕ ИЗ ЗЕРЕН)

- Нажмите кнопку ☰ (рис. 16), чтобы выбрать режим приготовления из молотых зерен. Кофемолка отключается. На дисплее устройства появится индикация

READY PRE-GROUND

- Поднимите центральную крышку, положите в воронку одну мерную ложку молотого кофе (смотрите рис. 17) и выполните шаги, описанные в параграфе 5. NB: За один раз Вы можете приготовить одну чашку кофе, нажав кнопку ☰, ☱ или ☲.

Примечание 1: Ни в коем случае не засыпайте молотый кофе при выключенном устройстве, чтобы избежать его распыления внутри устройства.

Примечание 2: Ни в коем случае не засыпайте более 1 мерной ложки. В противном случае либо устройство будет не в состоянии приготовить кофе, либо молотый кофе просыпается внутрь устройства, загрязняя его, либо кофе будет разливаться слишком медленно.



Примечание 3: Для дозировки кофе используйте только прилагаемую мерную ложку.

Примечание 4: Используйте только тот молотый кофе, который предназначен для машин для приготовления кофе-эспрессо. Не используйте кофе в зернах, замороженный кофе или другие виды кофе, которые могут повредить устройство.

Примечание 5: При засорении воронки вследствие помещения излишнего количества кофе прочистите ее при помощи ножа (рис. 18), затем выньте и очистите разливающий агрегат и устройство так, как описано в разделе 11.2 «Очистка разливающего агрегата».

- Для того чтобы по окончании розлива вернуться в режим приготовления кофе из зерен, отключите режим приготовления кофе из молотых зерен повторным нажатием кнопки ☰ (индикатор гаснет, кофемолка включается).

9 КИПЯЧЕНИЕ ВОДЫ

- Обязательно убедитесь, что устройство готово к работе.
- Переведите устройство для приготовления капучино в рабочее положение и поставьте под него контейнер (рис. 2).
- Нажмите кнопку ☰ (рис. 19). На дисплее устройства появится индикация:

READY HOT WATER

- Поверните регулятор пара на пол-оборота против часовой стрелки до упора (рис. 3). Горячая вода начнет вытекать из устройства для приготовления капучино. Время однократного слива горячей воды не должно превышать 2 минуты.
- Для прекращения слива горячей воды поверните регулятор пара по часовой стрелке до упора (рис. 4) и установите устройство для приготовления капучино в исходное положение.
- Чтобы отключить режим кипячения воды, нажмите кнопку ☰ (рис. 19).

10 ПРИГОТОВЛЕНИЕ КАПУЧЧИНО (С ИСПОЛЬЗОВАНИЕМ ПАРА)

- Установите устройство для приготовления капучино в рабочее положение (рис. 2).
- Поставьте пустой контейнер под устройство для приготовления капучино. Поверните регулятор пара на пол-оборота против часовой стрелки до упора (рис. 3). На дисплее устройства появится индикация:

STEAM

Несколько секунд выходит пар, смешанный с водой. Затем начинает поступать только пар.

- Чтобы остановить выход пара, поверните ручку по часовой стрелке до упора (рис. 4).
- Опорожните контейнер, затем наполните его молоком (100 грамм на каждую чашку капучино). Выбирая размер контейнера, помните, что молоко удваивается или утраивается в объеме. Мы рекомендуем Вам использовать охлажденное полужирное молоко.
- Опустите устройство для приготовления капучино в контейнер с молоком (рис. 2), следя за тем, чтобы верхняя линия на корпусе устройства (показанная стрелкой на рис. 20) не оказалась погруженной в молоко. Поверните регулятор пара на пол-оборота против часовой стрелки до упора (не обожгитесь). Из устройства для приготовления капучино начинает поступать пар, придавая молоку жирный и пенистый вид. Чтобы получить более густую пену, погрузите устройство для приготовления капучино в молоко и медленно перемещайте контейнер вверх и вниз. (Запрещается выпуск пара в течение более двух минут подряд).
- После того как будет достигнута требуемая температура, прекратите подачу пара, повернув ручку по часовой стрелке до упора (рис. 4).
- Приготовьте кофе как описано выше, используя достаточно большую чашку, затем наполните ее приготовленным вспененным молоком. Ваш капучино готов. Добавьте сахар по вкусу и, если захотите, посыпьте пену небольшим количеством какао-порошка.

Внимание: обязательно очищайте устройство для приготовления капучино сразу после его использования. Для этого выполните следующие шаги:

- Выпустите немного пара в течение нескольких секунд, повернув регулятор пара. Это позволит удалить остатки молока из парового стока.
- **Внимание:** в целях соблюдения гигиены рекомендуем выполнять эту процедуру каждый раз после приготовления капучино, чтобы избежать брожения остатков молока.
- Поверните регулятор пара по часовой стрелке до упора.
- Подождите пару минут пока устройство для приготовления капучино остынет, затем крепко удерживая одной рукой слив для капучино, другой рукой выверните устройство для приготовления капучино, поворачивая его по часовой стрелке и вниз (рис. 21).
- Снимите с парового стока сопло, потянув его вниз (рис. 22).
- Осторожно промойте в теплой воде устройство для приготовления капучино и паровое сопло.
- Убедитесь, что два отверстия, показанные на рис. 23, не заблокированы. Если понадобится, очистите их заостренным предметом.
- Установите сопло на место, вставив его в слив для пара и энергично повернув вверх.
- Верните на место устройство для приготовления капучино, нажимая на него вверх и против часовой стрелки.

11 ОЧИСТКА И УХОД

Перед началом очистки, дайте устройству остыть и отсоедините от сети.

Ни в коем случае не погружайте кофеварку в воду. Это электрическое устройство.

Не используйте растворы или абразивные чистящие средства для очистки устройства. Достаточно использовать для очистки мягкую влажную тряпочку.

НИ В КОЕМ СЛУЧАЕ НЕ мойте КАКИЕ-ЛИБО компоненты устройства в посудомоечной машине.

11.1 Очистка кофеварки

Очищайте контейнер для молотого кофе (как описано в разделе 5, примечание 7) всякий раз, когда понадобится его опорожнение.

Также необходимо регулярно очищать резервуар для воды.

Водосборный поддон снабжен индикатором уровня (красного цвета), который показывает уровень накопившейся воды.

При появлении индикатора (в нескольких миллиметрах от края водосборника) поддон необходимо опорожнить и очистить.

Убедитесь, что отверстия в сливе для кофе не засорены. Чтобы очистить их, удалите засохший кофе острым предметом (например, иглой) (рис. 24).

11.2 Очистка разливочного агрегата

Разливочный агрегат необходимо очищать регулярно, чтобы избежать засыхания остатков кофе, что может вызвать сбои в работе устройства.

Выполните следующие шаги:

- выключите устройство нажатием кнопки  (рис. 6) (не отсоединяйте его от сети) и дождитесь отключения дисплея;
- откройте сервисную дверцу (рис. 13);
- выньте водосборный поддон и контейнер для молотого кофе (рис. 14) и прочистите их;
- выньте агрегат, надавив на два фиксатора красного цвета на разливочном агрегате (рис. 25);
- **ВНИМАНИЕ:** РАЗЛИВОЧНЫЙ АГРЕГАТ МОЖНО ИЗВЛЕЧЬ ТОЛЬКО ТОГДА, КОГДА УСТРОЙСТВО ВЫКЛЮЧЕНО. ПОПЫТКА ВЫНУТЬ ЭТОТ КОМПОНЕНТ ПРИ ВКЛЮЧЕННОЙ КОФЕВАРКЕ, МОЖЕТ ПРИВЕСТИ К ЕЕ СЕРЬЕЗНОЙ ПОЛОМКЕ.
- промойте струей воды разливочный агрегат, не используя при этом чистящие средства. Ни в коем случае не мойте разливочный агрегат в посудомоечной машине;
- тщательно очистите агрегат изнутри. Соскоблите засохшие остатки кофе с внутренних стенок устройства с помощью пластиковой или деревянной вилки (рис. 26), затем удалите остатки пылесосом (рис. 27);
- установите агрегат на место, двигая его по направляющим и нажав до щелчка на место, обозначенное символом «PUSH» [Нажать].

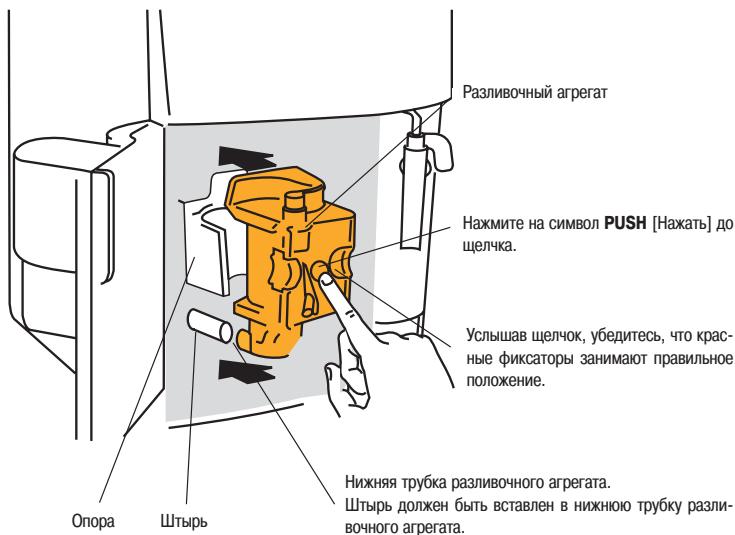

Убедитесь, что красные фиксаторы находятся в правильном положении. В противном случае дверцу нельзя будет закрыть.

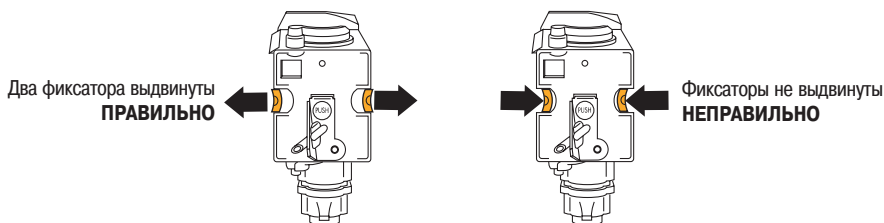

Примечание 1: Если разливочный агрегат вставлен неправильно, т.е. не до щелчка, и две красные фиксирующие кнопки не установлены в правильное положение, сервисную дверцу закрыть нельзя.

Примечание 2: При возникновении затруднений при установке разливочного агрегата, перед установкой сожмите его до нужного размера одновременным сильным нажатием сверху и снизу, как показано на рисунке 28.

Примечание 3: Если разливочный агрегат и после этого устанавливается с трудом, выньте его из устройства, закройте сервисную дверцу, отсоедините устройство от сети, затем подсоедините его к сети вновь.

Дождитесь, пока все индикаторы погаснут, затем откройте дверцу и верните разливочный агрегат на место.

- верните на место водосборный поддон и контейнер для молотого кофе;
- закройте сервисную дверцу.

12 НАСТРОЙКА ПАРАМЕТРОВ МЕНЮ

Пользователь может изменить следующие функции и параметры меню:

- Часы
- Время автоматического включения по таймеру
- Удаление накипи
- Температуру кофе
- Время работы устройства
- Степень жесткости воды
- Заводские настройки
- Очистку устройства

12.1 УСТАНОВКА ЧАСОВ

Чтобы установить часы, выполните следующую процедуру:

- Нажмите кнопку **MENU** [Меню] (загорится индикатор над кнопкой), затем, нажимая кнопку **NEXT** [Следующее], добейтесь появления на дисплее индикации

CLOCK 00:00

- Нажмите кнопку **CHANGE** [Изменить], чтобы установить часы. (Если Вы нажмете эту кнопку и будете ее удерживать, скорость настройки времени увеличится).
- Нажмите кнопку **OK**, чтобы подтвердить заданное время;
- Нажмите кнопку **MENU** [Меню], чтобы выйти из режима программирования или кнопку **NEXT** [Следующее], чтобы переключиться на настройку других параметров.

12.2 УСТАНОВКА ВРЕМЕНИ АВТОЗАПУСКА

Этот режим позволяет задать время автоматического включения устройства.

- Убедитесь, что часы устройства установлены так, как описано выше.
- Нажмите кнопку **MENU** [Меню], затем нажатиями кнопки **NEXT** [Следующее] добейтесь появления на дисплее индикации:

START TIME 00:00

- Нажмите **CHANGE** [Изменить], чтобы установить время автоматического включения. (Если Вы нажмете эту кнопку и будете ее удерживать, настройки времени будут меняться быстро).
- Нажмите кнопку **OK**, чтобы подтвердить заданное время;
- Нажмите один раз кнопку **NEXT** [Следующее] и на дисплее устройства появится индикация:

AUTO-START NO

Нажмите кнопку **CHANGE** [Изменить], чтобы изменить настройку данного параметра (на дисплее устройства появится индикация AUTO-START YES [Автоматическое включение Да]);

- Нажмите кнопку **OK**, чтобы активировать режим автозапуска;
- Нажмите кнопку **MENU** [Меню], чтобы выйти из режима программирования или кнопку **NEXT** [Следующее], чтобы переключиться на настройку других параметров.

12.3 УДАЛЕНИЕ НАКИПИ

Со временем постоянное нагревание воды, используемой для приготовления кофе, приводит к образованию на внутренних компонентах устройства накипи.

Когда на дисплее устройства появится индикация:

DESCALE

Вы должны выполнить процедуру очистки от накипи.

Выполните следующие шаги:

- убедитесь, что устройство готово к работе.
- Нажмите кнопку **MENU** [Меню] (загорится индикатор над кнопкой), затем нажатиями кнопки **NEXT** [Следующее] добейтесь появления на дисплее индикации:

DESCALE NO

- Нажмите кнопку **CHANGE** [Изменить] и на дисплее устройства появится индикация:

DESCALE YES

- Нажмите кнопку **OK**, чтобы включить процедуру удаления накипи.
- Вылейте содержимое бутылочки со средством от накипи (0.5 литра) в резервуар для воды. Затем добавьте пол-литра воды. Для последующих процедур удаления накипи, используйте средство от накипи того же типа и той же марки, какое было включено в комплект поставки (его можно купить в сервисных центрах, авторизованных производителем).
- Поставьте контейнер с минимальным объемом 1,5 л под устройство для приготовления капучино (рис. 3);
- поверните регулятор пара на пол-оборота против часовой стрелки (рис.3). Раствор для удаления накипи начнет выливаться из устройства для приготовления капучино и заполнять контейнер под ним.
- программа удаления накипи автоматически выполняет серию выключений и включений устройства для удаления накипи из кофеварки.

- Примерно через 30 минут на дисплее устройства появится индикация:

DESCAL COMPLETE TURN KNOB

- поверните регулятор пара на пол-оборота по часовой стрелке до упора (рис. 4). Устройство теперь надо ополоснуть, чтобы удалить остатки раствора для удаления накипи из устройства. Выполните следующие шаги:
- выньте водяной резервуар, ополосните и наполните чистой водой.
- Верните водяной резервуар на место.
- Опорожните контейнер для сбора молотого кофе (под устройством для приготовления капучино) заполненный жидкостью, затем верните его на место под устройство для приготовления капучино.
- поверните регулятор пара на пол-оборота против часовой стрелки (рис. 3). Горячая вода начнет вытекать из устройства для приготовления капучино в контейнер, расположенный под ним, и на дисплее устройства появится индикация:

RINSING

- Когда резервуар для воды опустеет, на дисплее устройства появится индикация:

RINSE COMPLETE TURN KNOB

- поверните регулятор пара по часовой стрелке до упора (рис. 4) и вновь наполните водяной резервуар чистой водой.
- после этого программа удаления накипи завершится, и устройство снова будет готово к приготовлению кофе.

Примечание: если процедуру удаления накипи прервать до того, как она завершится, на устройстве сохранится индикация о необходимости удалить накипь и процедуру придется повторить с самого начала:

Внимание: ЕСЛИ ВЫ НЕ БУДЕТЕ РЕГУЛЯРНО ОЧИЩАТЬ УСТРОЙСТВО ОТ НАКИПИ, ТО ГАРАНТИЯ АННУЛИРУЕТСЯ.

12.4 РЕГУЛИРОВКА ТЕМПЕРАТУРЫ КОФЕ

Чтобы изменить температуру кофе, выполните следующую процедуру:

- Нажмите кнопку **MENU** [Меню] (загорится индикатор над кнопкой), затем нажатиями кнопки **NEXT** [Следующее] добейтесь появления на дисплее индикации:

TEMPERATURE MEDIUM

- Нажатиями кнопки **CHANGE** [Изменить] добейтесь появления на дисплее устройства индикации требуемой температуры кофе
- Нажмите кнопку **OK**, чтобы подтвердить выбор температуры;
- Нажмите кнопку **MENU** [Меню], чтобы выйти из режима программирования или кнопку **NEXT** [Следующее], чтобы переключиться на настройку других параметров.

12.5 РЕГУЛИРОВКА ПЕРИОДА РАБОТЫ КОФЕВАРКИ

Устройство настраивается на заводе на автоматическое выключение через час после того приготовления последней порции кофе.

Количество часов, в течение которых устройство останется включенным:

- Нажмите кнопку **MENU** [Меню] (загорится индикатор над кнопкой), затем нажатиями кнопки **NEXT** [Следующее] добейтесь появления на дисплее индикации:

OFF AFTER 1 HOUR

- Нажмите кнопку **CHANGE** [Изменить], чтобы изменить количество часов, в течение которых устройство останется включенным.
- Нажмите кнопку **OK**, чтобы подтвердить настройку;
- Нажмите кнопку **MENU** [Меню], чтобы выйти из режима программирования или кнопку **NEXT** [Следующее], чтобы переключиться на настройку других параметров.

12.6 НАСТРОЙКА НА ЖЕСТКОСТЬ ВОДЫ

сообщение о необходимости удалить накипь появляется после того, как устройство проработает время, заданное на заводе. Это время вычисляется исходя из максимального количества извести, которое может содержаться в используемой воде. Если понадобится, это период эксплуатации можно увеличить, уменьшив частоту процедур, запрограммировав устройство на реальное содержание извести в воде.

Выполните следующие шаги:

- выньте из упаковки полосу «Тотального теста жесткости воды» (она прикреплена к стр. 2 инструкции), затем полностью погрузите ее в воду на несколько секунд. Затем выньте полоску из воды и подождите 30 секунд (пока она не изменит цвет и на ней не появятся красные точки);
- Включите устройство нажатием кнопки  (рис. 6).
- Нажмите кнопку **MENU** [Меню] (загорится индикатор над кнопкой), затем нажатиями кнопки **NEXT** [Следующее] добейтесь появления на дисплее индикации:

WATER HARDNESS 4

Нажатиями кнопки **CHANGE** [Изменить] добейтесь совпадения выбранного числа с числом красных квадратов на тестовой полоске (например, если на тестовой полоске три красных квадрата, нажимайте кнопку до тех пор, пока на дисплее не появится индикация WATER HARDNESS 3).

- Нажмите кнопку **OK**, чтобы подтвердить настройку. Теперь кофеварка запрограммирована на выдачу предупреждения о необходимости выполнить процедуру удаления накипи при условии использования воды установленной жесткости.

12.7 ВОССТАНОВЛЕНИЕ ЗАВОДСКИХ НАСТРОЕК

Если Вы измените исходные (заводских) настройки, Вы можете вернуться к ним, выполнив следующую процедуру:

- Нажмите кнопку **MENU** [Меню] (загорится индикатор над кнопкой), затем нажатиями кнопки **NEXT** [Следующее] добейтесь появления на дисплее индикации:

RESET TO DEFAULT NO

- Нажмите кнопку **CHANGE** [Изменить] и на дисплее устройства появится индикация «RESET TO DEFAULT YES» [Вернуться к исходным настройкам Да];
- Нажмите кнопку, чтобы вернуться к фабричным настройкам;
- Нажмите кнопку **MENU** [Меню], чтобы выйти из режима программирования или кнопку **NEXT** [Следующее], чтобы переключиться на настройку других параметров.

12.8 ПРОМЫВКА

Эту функцию может использовать только персонал службы сервиса.

13 ВЫБОР ЯЗЫКА

Чтобы сменить язык индикации, выполните следующую процедуру:

- Нажмите кнопку **OK** и не отпускайте, минимум, 5 секунд пока на дисплее устройства не появится индикация:

PRESS OK TO INSTALL ENGLISH

затем снова нажмите кнопку **OK** и не отпускайте, минимум, 3 секунды, чтобы подтвердить выбор. После этого все текстовые сообщения будут появляться только на английском.

14 СООБЩЕНИЯ И НЕОБХОДИМЫЕ ОПЕРАЦИИ

СООБЩЕНИЕ	ЗНАЧЕНИЕ	ЧТО ДЕЛАТЬ
<i>FILL TANK</i>	<ul style="list-style-type: none"> Резервуар для воды пуст или неправильно установлен Резервуар для воды загрязнен или покрыт известковой коркой 	<ul style="list-style-type: none"> Наполните резервуар для воды как описано в разделе 5, примечание 6 и вставьте его до конца. Ополосните резервуар и очистите его от накипи.
<i>GROUND TOO FINE ADJUST MILL AND TURN THE STEAM KNOB</i>	<ul style="list-style-type: none"> Устройство не может приготовить кофе Кофе вытекает слишком медленно 	<ul style="list-style-type: none"> Поверните регулятор пара против часовой стрелки (рис. 3) как описано в разделе 5 примечание 10. Поверните регулятор степени измельчения (рис. 15) на один щелчок по часовой стрелке (см. раздел 7).
<i>EMPTY GROUNDS CONTAINER</i>	<ul style="list-style-type: none"> Контейнер для молотого кофе полон или отсутствует. 	<ul style="list-style-type: none"> Опорожните контейнер для молотого кофе и очистите как описано в разделе 5, примечание 7, затем верните на место.
<i>INSERT GROUNDS CONTAINER</i>	<ul style="list-style-type: none"> После очистки контейнер для молотого кофе не был возвращен на место. 	<ul style="list-style-type: none"> Откройте сервисную дверцу и установите на место контейнер для молотого кофе.
<i>ADD PRE-GROUND COFFEE</i>	<ul style="list-style-type: none"> Вы выбрали режим приготовления молотого кофе, но не засыпали молотый кофе в воронку. 	<ul style="list-style-type: none"> Добавьте молотый кофе как описано в разделе 8.
<i>FILL BEAN CONTAINER</i>	<ul style="list-style-type: none"> Кончились кофейные зерна Если кофемолка слишком шумит, это означает, что в нее могла попасть песчинка. 	<ul style="list-style-type: none"> Заполните контейнер для кофейных зерен. Обратитесь в сервисный центр фирмы De'Longhi
<i>DESCALE</i>	<ul style="list-style-type: none"> Это указывает на наличие в устройстве накипи. 	<ul style="list-style-type: none"> Необходимо как можно быстрее выполнить процедуру, описанную в разделе 12.3.
<i>PRESS NEXT+ CHANGE</i>	<ul style="list-style-type: none"> После очистки разливочный агрегат был оставлен вне кофеварки. 	<ul style="list-style-type: none"> Оставьте сервисную дверцу закрытой и разливочный агрегат вне устройства, затем выполните указания, появляющиеся на дисплее.
<i>CLOSE DOOR</i>	<ul style="list-style-type: none"> Сервисная дверца открыта 	<ul style="list-style-type: none"> Если сервисная дверца не может быть закрыта, убедитесь, что разливочный агрегат вставлен правильно (раздел 11.2 - примечание 1)
<i>INSERT INFUSER</i>	<ul style="list-style-type: none"> После очистки разливочный агрегат был оставлен вне кофеварки. 	<ul style="list-style-type: none"> Вставьте разливочный агрегат, смотрите раздел 11.2
<i>GENERAL ALARM</i>	<ul style="list-style-type: none"> Внутренние поверхности устройства сильно загрязнены. 	<ul style="list-style-type: none"> Тщательно очистите устройство изнутри, как описано в разделе 11.2. Если после очистки сообщение не исчезнет, обратитесь в сервисный центр.

15 ВОЗМОЖНЫЕ НЕИСПРАВНОСТИ И СПОСОБЫ ИХ УСТРАНЕНИЯ

Если устройство не работает, Вы можете определить причины неисправности и устранить ее, используя раздел 14. С другой стороны, если на дисплее не появляются какие-либо сообщения, то перед тем как позвонить в сервисный центр проверьте нижеследующие пункты:

ПРОБЛЕМА	ПРИЧИНА	РЕШЕНИЕ
Кофе недостаточно горячий	<ul style="list-style-type: none"> Чашки не были предварительно разогреты Разливочный агрегат слишком холодный 	<ul style="list-style-type: none"> Подогрейте чашки, ополоснув их горячей водой или оставив их, минимум, на 20 минут на пластине для подогрева чаше на крышке (см. примечание 3, раздел 5). Подогрейте разливочный агрегат нажатием кнопки  перед началом приготовления кофе (рис. 12, см. примечание 3, раздел 5).
Кофе недостаточно жирный	<ul style="list-style-type: none"> Кофе смолот слишком крупно Неподходящий сорт кофе 	<ul style="list-style-type: none"> Поверните регулятор степени измельчения на одно деление против часовой стрелки (см. раздел 7). Используйте тот сорт кофе, который предназначен для кофеварок для приготовления кофе-эспрессо.
Кофе разливается слишком медленно.	<ul style="list-style-type: none"> Кофе смолот слишком мелко. 	<ul style="list-style-type: none"> Поверните регулятор степени измельчения на одно деление против часовой стрелки (см. раздел 7).
Кофе разливается слишком быстро.	<ul style="list-style-type: none"> Кофе смолот слишком крупно. 	<ul style="list-style-type: none"> Поверните регулятор степени измельчения на один щелчок против часовой стрелки (см. раздел 7).
Из одного из сливов не выходит кофе	Отверстия слива забиты.	<ul style="list-style-type: none"> Удалите засохшие остатки кофе иголкой (рис. 24).
При повороте регулятора пара пар из устройства для приготовления капучино не появляется.	<ul style="list-style-type: none"> Отверстия в устройстве для приготовления капучино и паровое сопло забито. 	<ul style="list-style-type: none"> Очистите отверстия в устройстве для приготовления капучино и паровом сопле (см. параграф 10 - рис. 23).
При нажатии кнопки  или  устройство не разливает кофе, только воду.	<ul style="list-style-type: none"> Молотый кофе может застрять в воронке. 	<ul style="list-style-type: none"> Удалите молотый кофе из воронки, используя нож (см. раздел 8 - примечание 5). Затем очистите разливочный агрегат и устройство изнутри (смотрите описание в разделе 11.2)
При нажатии кнопки  устройство не включается.	<ul style="list-style-type: none"> Устройство не подсоединено к сети. 	<ul style="list-style-type: none"> Проверьте, подсоединен ли сетевой кабель к сети
Разливочный агрегат нельзя вынуть для очистки.	<ul style="list-style-type: none"> Устройство включено. Разливочный агрегат можно вынуть, только если устройство выключено. 	<ul style="list-style-type: none"> Выключите устройство и выньте разливочный агрегат (смотрите раздел 11.2). Внимание: Разливочный агрегат можно вынуть только если устройство выключено. Попытка вынуть разливочный агрегат при включенном устройстве может вызвать серьезное повреждение устройства.
Используется молотый кофе (а не зерна) и устройство не разливает кофе.	<ul style="list-style-type: none"> Было загружено слишком много молотого кофе. Вы не нажали кнопку  и устройство использовало и молотый кофе и кофе смолотый кофемолкой Молотый кофе был загружен, когда устройство выключено. 	<ul style="list-style-type: none"> Выньте разливочный агрегат и тщательно очистите устройство изнутри, как описано в разделе 11.2. Повторите операцию, засыпав 1 мерную ложку молотого кофе. Тщательно очистите устройство изнутри, как описано в разделе 11.2. Повторите операцию, нажав сначала кнопку  так, как описано в разделе 8. Тщательно очистите устройство изнутри, как описано в разделе 11.2. Повторите операцию, включив сначала устройство.
Кофе вытекает не из сливов, из сервисной дверцы.	<ul style="list-style-type: none"> Отверстия в сливах засорены засохшим кофе. Съемный контейнер за сервисной дверцей заблокирован и его нельзя повернуть. 	<ul style="list-style-type: none"> Прочистите отверстия иголкой (смотрите раздел 11.1, Рис. 24). Тщательно очистите съемный контейнер, особенно участки вокруг петель, чтобы обеспечить их плавное перемещение.

Данное устройство прошло испытания и сертифицировано согласно требованиям
ГОССТАНДАРТа РОССИИ. Сертификат соответствия № РОСС GB.ME10.B05381.

Срок действия сертификата с 04.11.2004 по 04.11.2007.

Модели соответствуют требованиям нормативных документов: ГОСТ Р МЭК 335-2-15-98,
ГОСТ Р 51318.14.1-99, ГОСТ Р 51318.14.2-99, ГОСТ Р 51317.3.2-99, ГОСТ Р 51317.3.3-99.