

CAPPUCCINO- EN KOFFIEAUTOMAAT NL

CAFETERA PARA CAFÉ Y CAPUCHINO ES

MÁQUINA PARA CAFÉ E CAPUCHINHO PT

ΜΗΧΑΝΗ ΓΙΑ ΚΑΦΕ ΚΑΙ ΚΑΠΟΥΤΣΙΝΟ EL

KAFFE- OG CAPPUCCINOMASKIN NO

KAFFEMASKIN FÖR ESPRESSO OCH CAPPUCCINO SV

KAFFE- OG CAPPUCCINOMASKINE DA

КАНВЕ VE CAPPUCCINO MAKINASI FI

МАШИНА ДЛЯ ПРИГОТОВЛЕНИЯ КОФЕ И КАПУЧЧИНО RU

APARAT ZA KAVU I CAPPUCCINO HU

STROJ NA PŘÍPRAVU KÁVY A KAPUČÍNA CS

PRÍSTROJ NA PRÍPRAVU KÁVY A CAPPUCCINA SK

EKSPRES DO KAWY I CAPPUCCINO PL

EXPRESOR PENTRU CAFEA ŞI CAPUCINO RO

МАШИНА ЗА КАФЕ И КАПУЧЧИНО BG

КАНВЕ VE CAPPUCCINO MAKINASI TR

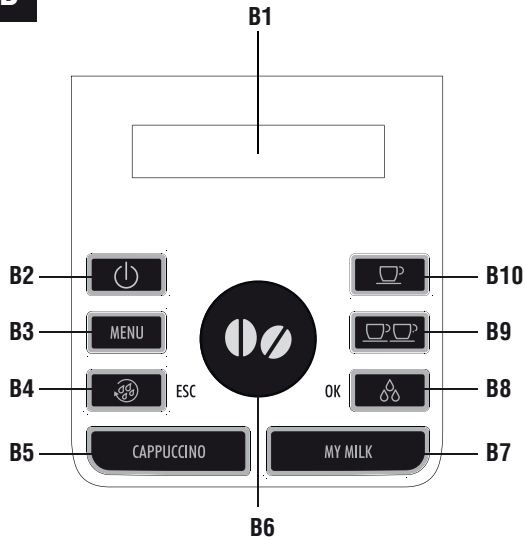
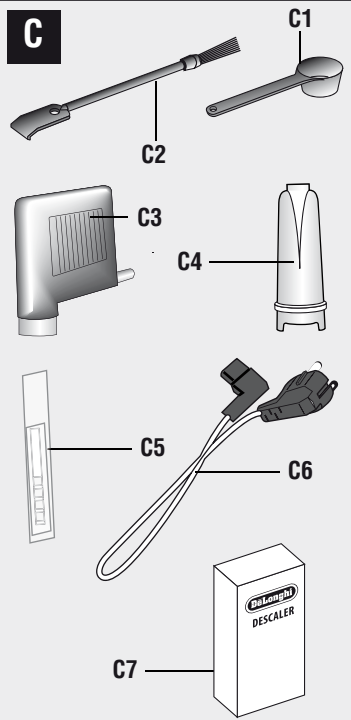
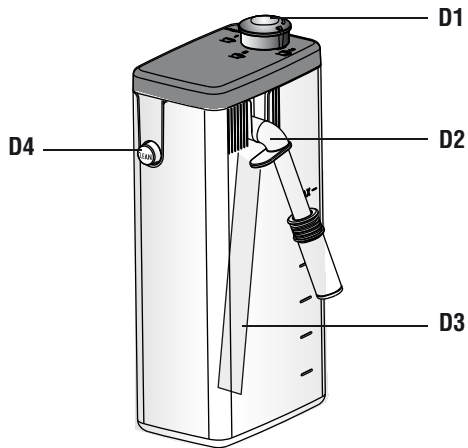

ECAM25452/ECAM25457

B**C****D**

A

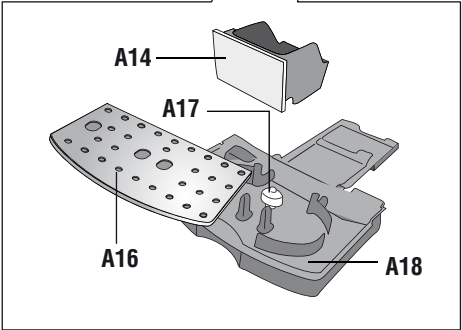
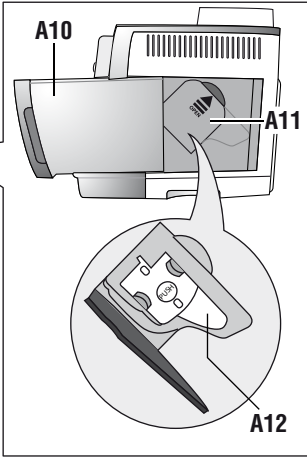
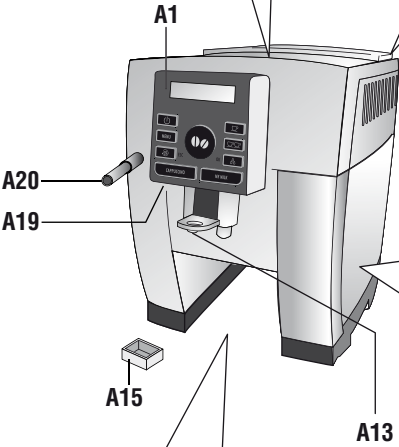
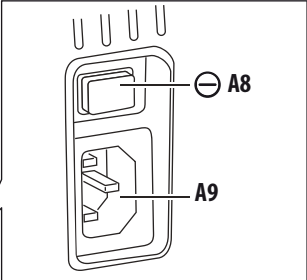
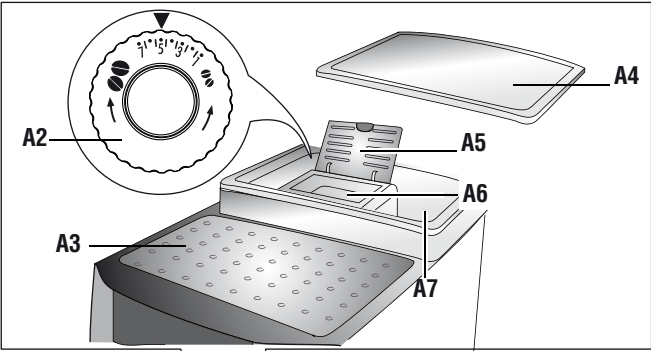

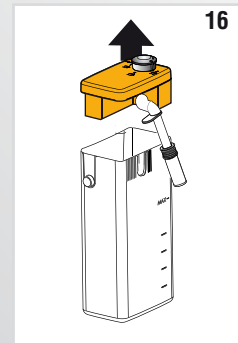
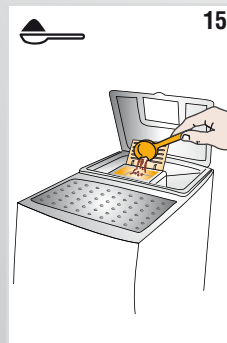
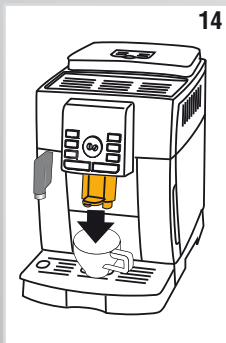
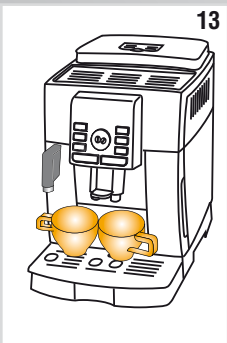
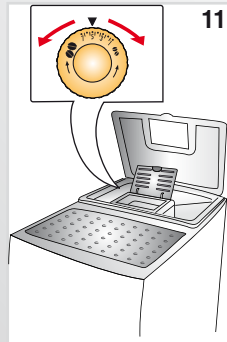
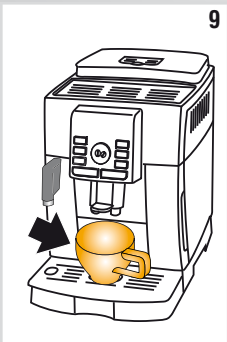
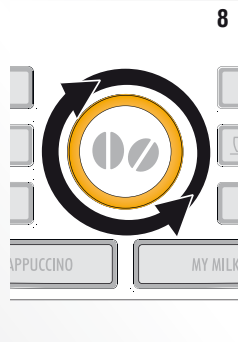
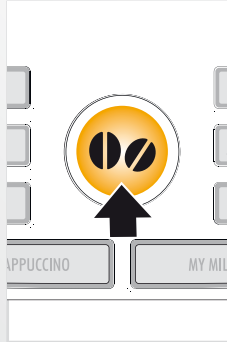
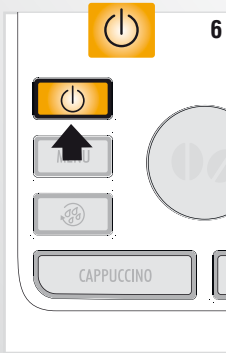
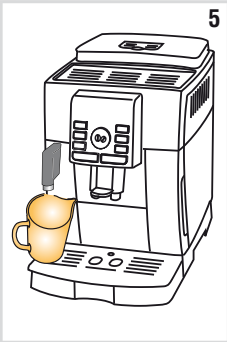
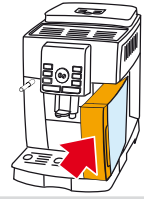
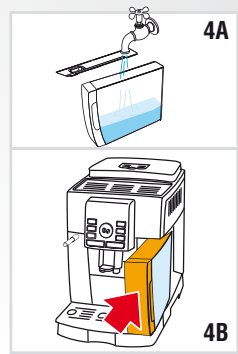
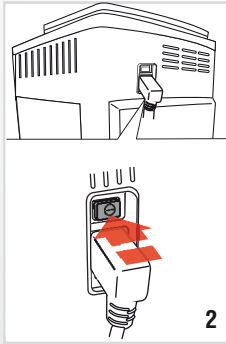
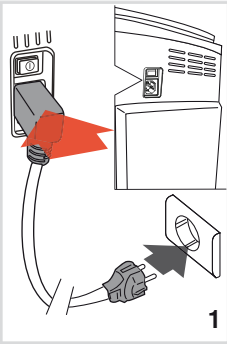

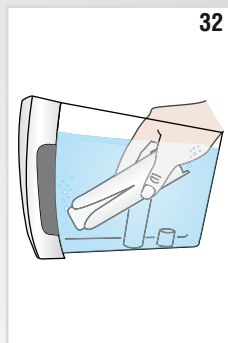
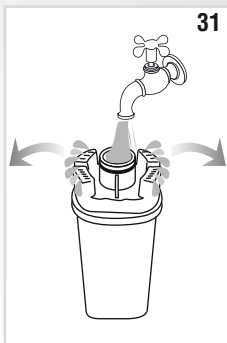
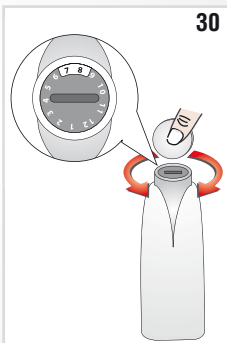
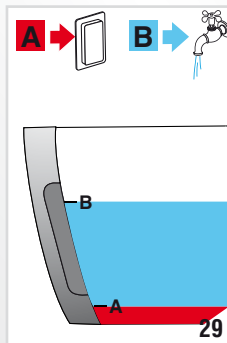
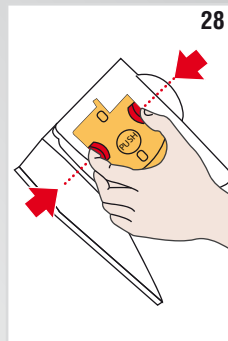
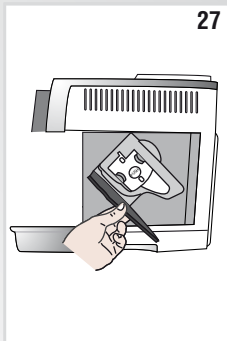
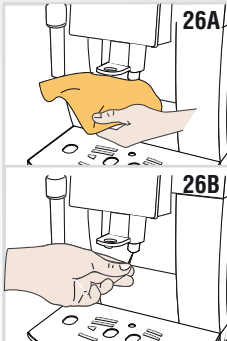
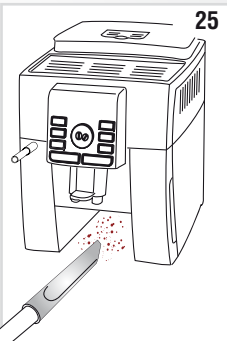
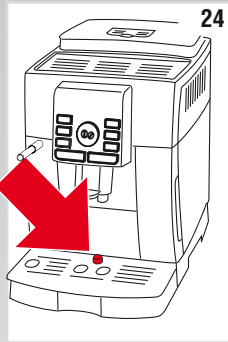
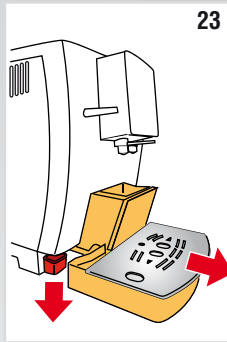
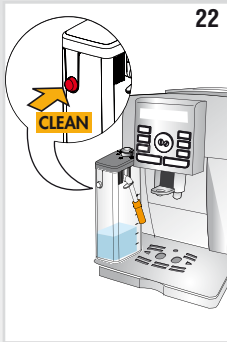
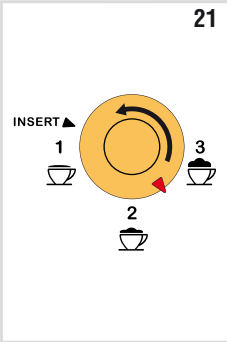
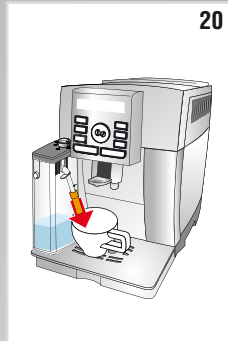
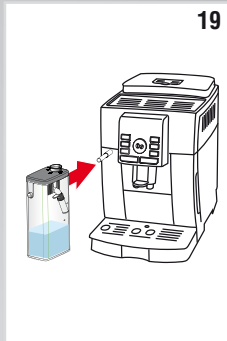
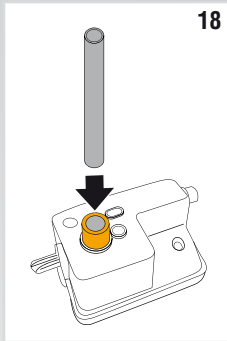
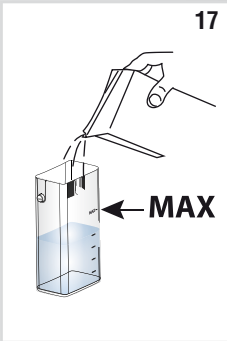

СОДЕРЖАНИЕ

ВСТУПЛЕНИЕ	135
Система знаков, используемая в настоящей инструкции.	135
Буквы в скобках	135
Проблемы и их устранение	135
БЕЗОПАСНОСТЬ	135
Основные правила безопасности.....	135
ИСПОЛЬЗОВАНИЕ ПО НАЗНАЧЕНИЮ	135
ОПИСАНИЕ	136
Описание аппарата	136
Описание панели управления	136
Описание принадлежностей	136
Описание контейнера для молока	136
ПОДГОТОВИТЕЛЬНЫЕ ДЕЙСТВИЯ	136
Проверка аппарата	136
Установка аппарата.....	136
Подключение аппарата	137
Первый пуск в работу	137
ВКЛЮЧЕНИЕ АППАРАТА	137
ВЫКЛЮЧЕНИЕ АППАРАТА	137
ЗАДАНИЕ ПАРАМЕТРОВ В МЕНЮ	138
Удаление накипи	138
Настройка времени	138
Автоматическое отключение	138
Автоматическое включение.....	138
Установка температуры.....	138
Экономия энергии.....	138
Подогрев чашек	139
Установка жесткости воды	139
Выбор языка	139
Установка фильтра	139
Замена фильтра	139
Включение/выключение звукового сигнализатора	139
Освещение чашки	139
Стандартные настройки изготовителя (сброс)	139
Функция статистики	139
ПРИГОТОВЛЕНИЕ КОФЕ	140
Выбор вкуса кофе.....	140
Выбор количества кофе в чашке	140
Индивидуализация количества моего кофе	140
Регулировка кофемолки.....	140
Советы для получения более горячего кофе.....	140
Приготовление кофе из кофейных зерен	140
Приготовление кофе из молотого кофе	141
ПРИГОТОВЛЕНИЕ НАПИТКОВ НА ОСНОВЕ МОЛОКА	141
Как наполнить и закрепить контейнер с молоком	141
Как отрегулировать количество пены	141
Приготовление КАПУЧЧИНО	141
Приготовление КОФЕ С МОЛОКОМ/ МОЛОКО С НЕБОЛЬШИМ КОЛИЧЕСТВОМ КОФЕ/ FLAT WHITE/ MILK	142
Программирование количества кофе и молока в чашке..	142
Программирование капучино	142
Программирование напитков MY MILK	142
ОЧИСТКА КОНТЕЙНЕРА ДЛЯ МОЛОКА ПОСЛЕ КАЖДОГО ПРИМЕНЕНИЯ	142
ПРИГОТОВЛЕНИЕ ГОРЯЧЕЙ ВОДЫ	142
Изменение количества автоматически подаваемой горячей воды.....	143
ЧИСТКА	143
Чистка кофемашины	143
Чистка контейнера для кофейной гущи	143
Очистка подноса для сбора капель и подноса для сбора конденсата.....	143
Чистка внутренней части аппарата	143
Чистка бачка для воды	144
Чистка носиков распределителя кофе.....	144
Чистка воронки для засыпания молотого кофе.....	144
Чистка заварочного узла	144
Очистка контейнера для молока.....	145
Очистка сопла горячей воды/пара.....	145
УДАЛЕНИЕ НАКИПИ	145
ПРОГРАММИРОВАНИЕ ЖЕСТКОСТИ ВОДЫ	146
Измерение жёсткости воды	146
Установка жёсткости воды	146
ФИЛЬТР ДЛЯ СМЯГЧЕНИЯ ВОДЫ	146
Установка фильтра	146
Замена фильтра	147
Удаление фильтра	147
ТЕХНИЧЕСКИЕ ХАРАКТЕРИСТИКИ	147
УТИЛИЗАЦИЯ	147
СООБЩЕНИЯ НА ДИСПЛЕЕ	148
УСТРАНЕНИЕ ПРОБЛЕМ	149

ВСТУПЛЕНИЕ

Благодарим Вас за выбор автомата для приготовления кофе и капучино.

Желаем Вам приятного времяпрепровождения с Вашим новым кофейным автоматом. А сейчас уделите несколько минут для ознакомления с этой инструкцией по использованию. Таким образом, вы сможете обеспечить безопасность и сохранность аппарата.

Система знаков, используемая в настоящей инструкции

Меры предосторожности обозначаются следующими символами. Поэтому всегда выполняйте необходимые предписания.



Опасно!

Несоблюдение данных мер предосторожности может привести к поражению электрическим током с опасностью для жизни.



Внимание!

Несоблюдение данных мер предосторожности может привести к травмам физических лиц или к повреждению прибора.



Опасность ожогов!

Несоблюдение данных мер предосторожности может привести к ожогам или ожогам.



Примечание:

Данным символом отмечены советы и важная информация для пользователя.

Буквы в скобках

Буквы в скобках соответствуют обозначениям, представленным в параграфе «Описание аппарата» (стр. 3).

Проблемы и их устранение

Попробуйте решить возникшие проблемы, прежде всего, с помощью рекомендаций, приведенных в параграфах «Сообщения на дисплее» на стр. 148 и «Устранение проблем» на стр. 149.

Если это выявится неэффективным или потребуются последующие разъяснения, обратитесь в службу помощи клиентам, позвонив по номеру, указанному в прилагаемом листе «Служба помощи клиентам».

Если в перечне стран на этом листе Ваша страна не указана, позвоните по номеру, указанному в гарантийном свидетельстве. При необходимости ремонта обращайтесь исключительно в Службу технической помощи De'Longhi. Адреса указаны в гарантийном свидетельстве, которое прилагается к автомату.

БЕЗОПАСНОСТЬ

Основные правила безопасности



Опасно!

Поскольку аппарат работает от электрического тока, не исключается опасность поражения электрическим током.

Поэтому придерживайтесь следующих правил безопасности:

- Не касайтесь аппарата мокрыми руками или ногами.
- Не касайтесь штепсельной вилки мокрыми руками.
- Убедитесь в том, что к электрическому розетке обеспечен свободный доступ, потому что только так можно будет быстро выдернуть вилку из розетки в случае необходимости.
- Если нужно вынуть вилку, держитесь только за нее. Ни в коем случае не тяните за шнур, поскольку он может повредиться.
- Чтобы полностью отключить аппарат, разблокировать главный выключатель, размещенный позади аппарата, нажимая на него (рис. 2).
- В случае повреждения аппарата не пытайтесь чинить его самостоятельно. Выключите аппарат, извлеките вилку из розетки и обратитесь в Службу технической помощи.
- При повреждении вилки или шнура питания заменяйте их только в Службе технической помощи De'Longhi, чтобы избежать любого риска.



Внимание!

- Храните упаковочный материал (пластиковые пакеты, пенопласт) вдали от детей.
- Не позволяйте использовать аппарат лицам (в том числе детям) с ограниченными психическими, физическими и сенсорными способностями или с недостаточным опытом и знаниями, за исключением случаев, когда они находятся под присмотром лица, ответственного за их безопасность, или прошли обучение у него. Следите, чтобы дети не играли с прибором.



Осторожно: Опасность ожогов!

Поскольку этот аппарат вырабатывает горячую воду, во время работы может образовываться пар.

Следите, чтобы на Вас не попали брызги воды или горячий пар.

ИСПОЛЬЗОВАНИЕ ПО НАЗНАЧЕНИЮ

Этот прибор предназначен для приготовления кофе и подогрева напитков.

Любое другое использование считается применением не по назначению.

Этот прибор не предназначен для коммерческого использования.

Изготовитель не несет ответственности за ущерб в результате использования аппарата не по назначению.

Этот аппарат должен использоваться только в быту. Не предусмотрена его эксплуатация в:

- кухонных помещениях для персонала магазинов, офисов и других рабочих зон
- структурах зеленого туризма
- отелях, мотелях и других подобных структурах
- постоянно сдаваемым в аренду номерам

ИНСТРУКЦИЯ ПО ИСПОЛЬЗОВАНИЮ

Перед использованием аппарата внимательно прочтите данную инструкцию.

- Несоблюдение данной инструкции может привести к повреждению аппарата.
Изготовитель не несет ответственности за ущерб вследствие несоблюдения инструкций по использованию.



Примечание:

Сохраните эту инструкцию. Она должна сопровождать аппарат также и в случае передаче его другому владельцу.

ОПИСАНИЕ

Описание аппарата

(стр. 3 - А)

- A1. Панель управления
- A2. Рукоятка регулировки степени помола
- A3. Полочка для чашек (нагреватель чашек включён, когда функция выбрана из меню программирования)
- A4. Крышка контейнера для зерен
- A5. Крышка воронки для молотого кофе
- A6. Воронка для засыпания молотого кофе
- A7. Контейнер для зерен
- A8. Главный выключатель
- A9. Гнездо для разъёма питающего кабеля
- A10. Бак для воды
- A11. Дверца заварочного блока
- A12. Заварочный блок
- A13. Распределитель кофе (регулируется по высоте)
- A14. Контейнер для кофейной гущи
- A15. Подносик для конденсата
- A16. Подносик для чашек
- A17. Индикатор уровня воды в подносике для капель
- A18. Подносик для капель
- A19. Освещение чашек
- A20. Распылитель горячей воды и пара

Описание панели управления

(стр. 2 - В)

Некоторые кнопки панели могут выполнять двойную функцию: см.ее описание в скобках.

- V1. Дисплей: направляет пользователя при использовании аппарата
- V2. Кнопка : для включения или выключения аппарата
- V3. Кнопка **MENU** для доступа в меню
- V4. Кнопка : для ополаскивания.
(В МЕНЮ программирования выполняет функции кнопки «ESC»: нажмите для выхода из выбранной функции и возврата в главное меню)
- V5. Кнопка **CAPPUCCINO**: для приготовления одной чашки капучино.
- V6. Ручка для выбора:

- поверните ее для выбора желаемого количества кофе.
- нажмите для выбора желаемого вкуса кофе.

(В МЕНЮ программирования: повернуть для выбора желаемой функции)

- V7. Кнопка **MILK**: для получения доступа для приготовления МОЛОКО С НЕБОЛЬШИМ КОЛИЧЕСТВОМ КОФЕ, КОФЕ С МОЛОКОМ, FLAT WHITE, MILK.
- V8. Кнопка : для подачи горячей воды
(В МЕНЮ : Нажать на кнопку «OK» для подтверждения выбранной позиции)
- V9. Кнопка : для приготовления 2-х маленьких чашек кофе
- V10. Кнопка : для приготовления 1-й маленькой чашки кофе

Описание принадлежностей

(стр. 2 - С)

- C1. Мензурка-дозатор
- C2. Кисточка для очистки
- C3. Узел подачи горячей воды
- C4. Фильтр для смягчения воды (в некоторых моделях)
- C5. Индикаторная полоска "Проверка на общую жёсткость"
- C6. Электрический кабель питания
- C7. Средство для удаления накипи

Описание контейнера для молока

(стр. 3 - D)

- D1. Рукоятка для регулирования пены
- D2. Трубка подачи взбитого молока (регулируется)
- D3. Трубка забора молока
- D4. Кнопка CLEAN

ПОДГОТОВИТЕЛЬНЫЕ ДЕЙСТВИЯ

Проверка аппарата

После снятия упаковки проверьте целостность аппарата и его комплектность. Не используйте аппарат при обнаружении явных повреждений. Обратитесь в Службу технической помощи De'Longhi.

Установка аппарата



Внимание!

При установке аппарата следует придерживаться таких мер предосторожности:

- Аппаратом выделяется тепло в окружающую среду. После размещения аппарата на рабочей поверхности убедитесь в том, что оставлены 3 см свободного пространства от поверхностей аппарата, боковых сторон, а также свободные 15 см над самим аппаратом.
- При попадании воды вовнутрь аппарата возможно его повреждение.
Не устанавливайте аппарат вблизи водопроводных кранов или мойки.
- Возможно также повреждение аппарата в случае замерзания воды внутри его.

Не устанавливайте аппарат в месте, где температура может опуститься ниже точки замерзания.

- Разместите шнур питания так, чтобы предотвратить его повреждение острыми краями и помешать его контакту с нагретыми поверхностями (напр., с электрическими плитами).

Подключение аппарата



Внимание!

Убедитесь в том, что напряжение в электрической сети отвечает величине, указанной на заводской табличке на дне аппарата.

Подключайте аппарат только в розетку, установленную в соответствии со всеми правилами, рассчитанную на минимальную силу тока 10 А и с исправным заземлением.

В случае несовместимости между розеткой и вилкой аппарата обратитесь к квалифицированному персоналу для замены розетки.

Первый пуск в работу



Примечание:

- Автомат прошел испытания с использованием кофе на предприятии-изготовителе, следы кофе в кофемолке - абсолютно нормальное явление. При этом гарантируется, что аппарат – новый.
- Рекомендуется отрегулировать жесткость воды исходя из условий, выполняя процедуру, описанную в параграфе «Программирование жесткости воды» (стр. 146).

1. Установить разъем шнура электропитания в гнездо, которое находится с задней стороны прибора и подключить прибор к сети электропитания (рис. 1) и проверить, что нажата кнопка главного выключателя с задней стороны прибора (рис. 2).

Необходимо выбрать нужный язык (чередование языков происходит с интервалом примерно в 3 секунды):

2. когда появится русский язык, держать нажатой в течении нескольких секунд кнопку  (рис. 3) пока на дисплее не появится сообщение: “РУССКИЙ выбран”.

Затем продолжите, следуя инструкциям, которые выдаются самим аппаратом:

3. “ЗАПОЛНИТЕ БАЧОКИ!": извлеките бак для воды, заполните его до линии MAX свежей водой (рис. 4A) и верните его на место (рис. 4B).
4. “ВСТАВЬТЕ УЗЕЛ ПОДАЧИ ВОДЫ!": Проверьте, чтобы узел подачи горячей воды был вставлен в распылитель, и установите под насадкой для капучино ёмкость с минимальным объёмом 100 мл (рис. 5).
5. На дисплее появится надпись «Горячая вода Подтверждаете?»;
6. Для подтверждения  нажмите кнопку: аппарат подает воду из насадки капучино и затем отключается автоматически.

Теперь он готова к обычному использованию.



Примечание:

- При первом использовании необходимо приготовить 4-5 порций кофе и 4-5 порций капучино, только после этого появляются удовлетворительные результаты.
- Во время приготовления первых 5-6 капучино является нормальным явлением слышать звук кипящей воды: далее звук исчезнет.

ВКЛЮЧЕНИЕ АППАРАТА



Примечание:

Перед включением аппарата убедитесь в том, что нажат главный выключатель, который находится на тыльной части аппарата (рис. 2).

При каждом включении аппарата автоматически выполняется цикл предварительного подогрева и ополаскивания, который нельзя прерывать. Аппарат будет готов к использованию только по окончании такого цикла.



Опасность ожога!

Во время ополаскивания из носиков распределителя кофе вытекает небольшое количество горячей воды, которая собирается на специальном подноскике для капель, который находится ниже. Следите за тем, чтобы на вас не попали брызги воды.

- Чтобы выключить аппарат, нажмите на кнопку  (рис. 6): на дисплее появляется сообщение «Нагрев. Пожалуйста, ждите».

После завершения нагрева появится другое сообщение: «Споласкивание»; таким образом, помимо нагревания котла, аппарат запускает горячую воду во внутренние трубопроводы для того, чтобы они нагрелись.

Нужная температура достигнута аппаратом, когда на дисплее появляется сообщение с указанием вкуса и количества кофе.

ВЫКЛЮЧЕНИЕ АППАРАТА

При каждом выключении аппаратом выполняется автоматическое ополаскивание, которое нельзя прервать.



Опасность ожога!

Во время споласкивания из носиков распределителя кофе выходит некоторое количество горячей воды.

Следите за тем, чтобы на вас не попали брызги воды.

Чтобы включить аппарат, нажмите на кнопку  (рис. 6). Прибор выполняет споласкивание и затем выключается (режим ожидания).



Примечание:

Если аппарат не используется продолжительное время, его следует отключить от сети электрического питания:

- вначале выключите прибор, нажав на кнопку  (рис. 6);
- Нажмите на главный выключатель (рис. 2).



Внимание!

Ни в коем случае не нажимайте на главный выключатель, когда аппарат включен.

ЗАДАНИЕ ПАРАМЕТРОВ В МЕНЮ

Чтобы зайти в меню программирования, нажмите кнопку **MENU**; в этом меню можно выбрать такие параметры: Удаление накипи, Настройка времени, Автоматическое выключение, Автоматическое включение, Установка температуры, Энергосбережение, Нагрев чашек, Жёсткость воды, Установка языка, Установка фильтра (или Удаление фильтра, если он был предварительно установлен), Звуковой Сигнал, Освещение чашки, Заводские настройки, Статистика.

Удаление накипи

Инструкции по проведению декальцификации (удалению накипи) даны на стр. 145.

Настройка времени

Если необходимо настроить часы на дисплее, действуйте таким образом:

1. Нажмите на кнопку **MENU**, чтобы войти в меню;
2. Поверните ручку выбора (рис. 7) до тех пор, пока на дисплее не появится надпись "Настройка времени";
3. Нажмите кнопку δ ;
4. Поверните ручку выбора для выбора изменения часов;
5. Для подтверждения δ нажмите кнопку;
6. Поверните ручку выбора для смены минут;
7. Для подтверждения δ нажмите кнопку;

Таким образом, время установлено: для выхода из меню нажмите кнопку **MENU** ☞ .

Автоматическое отключение

Автоматическое выключение можно задать так, чтобы аппарат отключался через 15 или 30 минут, 1, 2 или 3 часа.

1. Нажмите на кнопку **MENU** для входа в меню;
2. Поверните ручку выбора до тех пор, пока на дисплее не появится надпись "Автоматическое выключение";
3. Нажмите на кнопку δ ;
4. Поверните ручку выбора до тех пор, пока не появится желаемое количество часов работы (15 или 30 минут, или по истечению 1, 2 или 3 часов);
5. Для подтверждения δ нажмите кнопку.

Таким образом, автоматическое выключение перепрограммировано. Для выхода из меню нажмите кнопку **MENU** ☞ .

Автоматическое включение

Можно задать время автоматического включения, чтобы аппарат был готов к использованию к определенному часу (например, утром), так чтобы приготовить кофе.



Примечание:

Чтобы такая функция сработала, время должно быть уже установлено правильно.

1. Нажмите на кнопку **MENU** для входа в меню;
2. Поверните ручку выбора, пока на дисплее не появится надпись "Автоматическое включение";
3. Нажмите кнопку δ ; На дисплее появится сообщение «Включить?»
4. Для подтверждения δ нажмите кнопку;
5. Поверните ручку выбора для установки времени;
6. Для подтверждения δ нажмите кнопку;
7. Поверните ручку выбора для смены минут;
8. Для подтверждения δ нажмите кнопку;
9. для выхода из меню ☞ нажмите кнопку **MENU**.

После подтверждения времени активация автоматического включения сопровождается появлением символа \blacksquare на дисплее рядом со временем и ниже меню автоматического включения.

Чтобы отключить функцию:

1. Выберите в меню позицию автоматического включения;
2. Нажмите кнопку δ ; На дисплее появится сообщение «Выключить?»
3. Для подтверждения δ нажмите кнопку;

С дисплея исчезнет символ \blacksquare .

Установка температуры

При необходимости замены температуры (низкая, средняя, высокая) приготовленного кофе выполните такие действия:

1. Нажмите на кнопку **MENU** для входа в меню;
2. Поверните ручку выбора так, чтобы на дисплее появилось сообщение «Установка языка»;
3. Нажмите кнопку δ ;
4. Поверните ручку выбора так, чтобы на дисплее появилась нужная температура (\bullet = низкая; $\bullet\bullet\bullet\bullet$ = высокая);
5. Для подтверждения δ нажмите кнопку.

Таким образом, температура перепрограммирована: для выхода из меню нажмите кнопку **MENU** ☞ .



Экономия энергии

С помощью этой функции можно подключить или отключить режим энергосбережения. Подключенная функция гарантирует меньшие энергозатраты, в соответствии с действующими европейскими директивами.

Подключение режима энергосбережения сопровождается звездочкой под позицией "Энергосбережения" в меню.

1. Нажмите на кнопку **MENU** для входа в меню;
2. Поверните ручку выбора до тех пор, пока на дисплее не появится

надпись "Автоматическое выключение";

1. Нажмите кнопку ; на дисплее появится сообщение «Включить?» или "Выключить?";
4. Для подключения режима энергосбережения или для его отключения нажмите кнопку ; для выхода из меню  нажмите кнопку MENU.

При подключенной функции приблизительно через 1 минуту бездеятельности на дисплее появится сообщение "ЭКОНОМИЯ ЭНЕРГИИ".





Примечание:

В режиме энергосбережения, перед приготовлением первой чашки кофе, может пройти несколько секунд, так как аппарат должен нагреться

Подогрев чашек

Эта функция позволяет подключить или отключить нагрев чашек. Выполните такие действия:

1. Нажмите на кнопку **MENU**, чтобы войти в меню;
2. Поверните ручку выбора до тех пор, пока на дисплее не появится надпись "Подогреватель чашек";
3. Нажмите кнопку ; на дисплее появится сообщение «Включить?» или "Выключить?";
4. Нажмите на кнопку  для включения или отключения нагрева чашек (звёздочка под надписью "Нагрев чашек" указывает, что включено).
5. для выхода из меню нажмите кнопку MENU .



Чашки рекомендуется нагревать чтобы не остыл кофе.

Установка жесткости воды

Инструкции по установке жесткости воды описаны на стр. 146.

Выбор языка

При необходимости сменить язык на дисплее действуйте таким образом:

1. Нажмите на кнопку **MENU** для входа в меню;
2. Поверните ручку выбора так, чтобы на дисплее появилось сообщение «Установка языка»;
3. Нажмите кнопку .
4. Поверните ручку выбора так, чтобы на дисплее появился нужный язык;
5. Для подтверждения  нажмите кнопку:

Язык установлен: для выхода из меню нажмите кнопку MENU .

Установка фильтра



Инструкции по установке фильтра описаны в параграфе "Установка фильтра" (стр. 147).

Замена фильтра

Инструкции по замене фильтра описаны в параграфе "Замена фильтра" (стр. 147).

Включение/выключение звукового сигнализатора

При помощи этой функции включается или отключается звуковой сигнал, который машина издает при нажатии на иконку и при каждой установке/снятии аксессуаров. Для отключения или подключения звукового сигнализатора, действовать следующим образом:



1. Нажмите на кнопку **MENU**, чтобы войти в меню;
2. Поверните ручку выбора до тех пор, пока на дисплее не появится надпись "Звуковой сигнал";
3. Нажмите кнопку ; на дисплее появится сообщение «Включить?» или "Выключить?";
4. Нажмите на кнопку  для включения или выключения звукового сигнализатора (звёздочка под надписью "Звуковой сигнал" указывает, что включено).

для выхода из меню нажмите кнопку MENU .

Освещение чашки

Настоящая функция подключает или отключает подсветку чашки. Когда функция включена, освещение включается при каждом приготовлении кофе или напитков на основе молока и при любом ополаскивании.



Для подключения или подключения этой функции, действовать следующим образом:

1. Нажмите на кнопку **MENU**, чтобы войти в меню;
2. Поверните ручку выбора, пока на дисплее не появится надпись "Освещение чашки";
3. Нажмите кнопку ; на дисплее появится сообщение «Включить?» или "Выключить?";
4. Для подключения освещения чашки или для его отключения, нажать кнопку .
5. Подключение звукового сигнализатора сопровождается подключением звёздочки "Освещение чашки" в меню.

для выхода из меню нажмите кнопку MENU .

Стандартные настройки изготовителя (сброс)



С помощью этой функции обновляются все настройки меню, и все запрограммированные параметры количества возвращаются к начальным стандартным значениям, заданным изготовителем (кроме языка, который остается).

1. Нажмите на кнопку **MENU** для входа в меню;
2. Поверните ручку выбора до тех пор, пока на дисплее не появится надпись "Заводские настройки";
3. Нажмите на кнопку .
4. На дисплее появляется сообщение "Подтверждаете?"
5. Для подтверждения и выхода нажмите кнопку .

Функция статистики

С помощью этой функции можно просмотреть статистические данные аппарата. Чтобы вывести на дисплей такие данные:

1. Нажмите на кнопку **MENU** для входа в меню;
2. Поверните ручку выбора, пока на дисплее не появится

- надпись “Статистика”;
- Нажмите на кнопку :
 - Поверните ручку выбора, можно проверить:
 - сколько порций кофе было приготовлено;
 - сколько процедур декальцификации было проведено;
 - количество выданных литров воды;
 - количество замен фильтра для смягчения воды;
 - количество приготовленных напитков на основе молока (КАПУЧИНО, МОЛОКО С НЕБОЛЬШИМ КОЛИЧЕСТВОМ КОФЕ, КОФЕ С МОЛОКОМ, МОЛОКО);
 - Для выхода из меню нажмите 2 раза кнопку .

ПРИГОТОВЛЕНИЕ КОФЕ

Выбор вкуса кофе

Аппарат настроен изготовителем для приготовления кофе с нормальным вкусом.

Можно выбрать один из таких вкусов:

Сверхлегкий вкус

Легкий вкус

Нормальный вкус

Крепкий вкус

Сверхкрепкий вкус

Для изменения вкуса нажмите несколько раз на кнопку  (рис. 7), пока на дисплее не появится желаемый вкус.

Выбор количества кофе в чашке

Чтобы выбрать количество кофе, поверните ручку выбора (рис. 8), пока на дисплее не появится сообщение про желаемое количество кофе:

Выбранное Кофе	Количество в чашке (мл)
МОЙ КОФЕ	≈ 30 (программ. от ≈ 20 до ≈ 180)
С МЕНЬШИМ КОЛИЧЕСТВОМ ВОДЫ	≈ 40
НОРМАЛЬНАЯ ЧАШКА	≈ 60
БОЛЬШАЯ ЧАШКА	≈ 90
ОЧЕНЬ БОЛЬШАЯ ЧАШКА	≈ 120

Индивидуализация количества моего кофе

Автомат настроен изготовителем на выдачу приблизительно 30 мл «МОЕГО КОФЕ». При необходимости сменить это количество действуйте таким образом:

- Поместите чашку под носиками распределителя кофе (рис. 9):
- Поверните ручку выбора (рис. 8), так чтобы появилось сообщение «МОЙ КОФЕ».
- Держите нажатой кнопку  (рис. 11), пока на дисплее не появится сообщение “1 МОЙ КОФЕ Прогр. количества”, и машина

начинает приготовление кофе, затем отпустить кнопку;

- При достижении желаемого уровня кофе в чашке повторно нажмите на кнопку  (рис. 10).

На этом этапе количество кофе в чашке запрограммировано согласно новым параметрам.

Регулировка кофемолки

Кофемолка изначально не требует регулировок, поскольку она настроена изготовителем так, чтобы обеспечить правильную выдачу кофе.

Однако если после приготовления первого кофе Вы заметите его недостаточную консистенцию, практическое отсутствие пенки либо слишком медленную выдачу кофе (каплями), следует подкорректировать регулятором степень помола (рис. 11).

 **Примечание:**

Разрешается поворачивать регулятор только во время работы кофемолки.

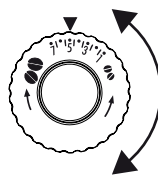

Если кофе выходит медленно или не выходит вообще, поверните регулятор на один шаг по часовой стрелке.

Чтобы кофе выходил более consistentным и с лучшей пенкой, поверните регулятор на один шаг против часовой стрелки (не поворачивайте более, чем на один шаг

за раз, иначе кофе будет выходить по каплям).

Желаемый результат вследствие такой корректировки Вы почувствуете только после приготовления 2 чашек кофе (как минимум). Если даже после регулировки желаемый результат не достигнут, необходимо повторить процедуру, поворачивая регулятор еще на один шаг.

Советы для получения более горячего кофе

Для получения более горячего кофе рекомендуется:

- перед выдачей провести ополаскивание, нажав на кнопку : из блока подачи выходит горячая вода, которая нагревает внутренний контур аппарата, делая кофе более горячим;
- нагреть чашки горячей водой (используя функцию горячей воды);
- активируйте подогрев чашек из меню программирования и оставьте чашки горячими;
- увеличьте температуру кофе в меню программирования.

Приготовление кофе из кофейных зерен

 **Внимание!**

Не используйте засахаренные зерна или карамелизированный кофе, поскольку они могут приклеиться к кофемолке и повредить ее.

- Засыпьте кофейные зерна в соответствующий контейнер (рис. 12).
- Поместите под носиками распределителя кофе:
 - 1 чашку, если требуется 1 порция кофе (рис. 9);
 - 2 чашки, если требуется 2 порции кофе (рис. 13).
- Опустите распределитель так, чтобы максимально приблизить

его к чашкам: так получается лучшая кофейная пенка (рис. 14).

- Нажмите кнопку желаемого количества кофе (1 чашка ☐☐ или 2 чашки).
- Приготовление начинается, и на дисплее появляется сообщение о выбранном типе кофе.

Сразу после завершения процесса аппарат готов для следующего приготовления кофе.

Примечание:

- Приготовление кофе может быть приостановлено в любой момент, нажав на одну из кнопок выдачи.
- Если после выдачи кофе Вы захотите увеличить количество кофе в чашке, достаточно нажать и удерживать (в течение 3 секунд) одну из кнопок выдачи кофе.

Примечание:

Процедура получения более горячего кофе описана в параграфе «**Рекомендации по получению более горячего кофе**».

Внимание!

- Если кофе выходит по каплям, водянистым и практически без пенки или очень холодным, см.советы, приведенные в разделе «Решение проблем» (стр. 149).
- Во время работы на дисплее могут появиться некоторые тревожные сообщения; их расшифровки даны в параграфе «Сообщения на дисплее» (стр. 148).



Приготовление кофе из молотого кофе

Внимание!

- Ни в коем случае не засыпайте кофейные зерна в воронку для молотого кофе, это может повредить кофемашину.
- Никогда не засыпайте молотый кофе в выключенный аппарат, чтобы предотвратить его рассыпание и загрязнение внутренней части. Это может привести к повреждению аппарата.
- Никогда не засыпайте более 1 мензурки: это может привести к загрязнению внутренней части аппарата или засорению воронки.

Примечание:

При использовании молотого кофе можно приготовить за раз только одну чашку кофе.

- Убедитесь, что аппарат включен.
- Несколько раз нажмите на ручку  (рис. 7), пока на дисплее не появится сообщение «Предварит.молотый».
- Убедитесь в том, что воронка не засорена, затем засыпьте мензурку предварительно молотого кофе (рис. 15).
- Поместите чашку под носиками распределителя кофе:
- Нажмите на кнопку выдачи 1 чашки кофе с желаемым вкусом (☐☐ ☐☐☐ или).
- Начнется приготовление кофе.

ПРИГОТОВЛЕНИЕ НАПИТКОВ НА ОСНОВЕ МОЛОКА

Внимание!

В режиме энергосбережения выдача желаемого напитка может задержаться на несколько секунд в связи с внутренними операциями аппарата.

Как наполнить и закрепить контейнер с молоком

- Приподнимите крышку бачок для молока (рис. 16).
- Наполнить бачок достаточным количеством молока, не превышая отмеченный уровень МАКС (рис. 17).

Внимание!

Чтобы получить более густую и пышную пенку-шапочку, используйте обезжиренное или частично обезжиренное молоко при температуре холодильника (приблизительно 5 оС). Для того, чтобы предотвратить получение плохо взбитого молока или же образование крупных пузырей, обязательно вымойте крышку контейнера для молока и распылитель для подачи горячей воды, как указано в параграфе «Чистка контейнера для молока» на стр. 142 и 145.

- Проверьте, чтобы трубка забора молока была прочно вставлена в дно крышки крышки контейнера для молока (рис. 18).
- Установите крышку бачка для молока.
- Закрепите контейнер, проталкивая его до упора на распылитель (рис. 19).
- Поставьте достаточно большую чашку под носиками блока подачи кофе и под трубкой подачи вспененного молока (рис. 20).
- Следуйте приведенным далее указаниям для каждой конкретной функции.

RU

Как отрегулировать количество пены

Поворачивая регулятор пены, который находится на крышке контейнера для молока, можно выбрать количество пены молока, которое вам необходимо для приготовления напитка (рис. 21). Следуйте советам из приведенной ниже таблицы:

Положение регулятора	Описание	Рекомендуется для...
	БЕЗ пены	КОФЕ С МОЛОКОМ/ MILK (горячее молоко)
	Мало пены	ЛАТТЕ-МАККИАТО/ FLAT WHITE
	Макс.пена	КАПУЧЧИНО/ MILK (горячее молоко)

Приготовление КАПУЧЧИНО

- Нажмите кнопку **КАПУЧЧИНО**;
- И через несколько секунд молоко начнет выходить из трубки подачи молока и наполнять находящуюся под ней емкость. Выход молока автоматически прерывается и далее начинает выходить кофе: на дисплее появляется изображение приготовления и нарастающая шкала.

Приготовление КОФЕ С МОЛОКОМ/ МОЛОКО С НЕБОЛЬШИМ КОЛИЧЕСТВОМ КОФЕ/ FLAT WHITE/ MILK

1. Нажать на кнопку **MILK**.
2. Поверните ручку выбора так, чтобы на дисплее появилась желаемая надпись (КОФЕ С МОЛОКОМ, МОЛОКО С НЕБОЛЬШИМ КОЛИЧЕСТВОМ КОФЕ, FLAT WHITE, MILK);
3. Нажать на кнопку **MILK**, для подтверждения.
4. И через несколько секунд молоко начнет выходить из трубки подачи молока и наполнять находящуюся под ней емкость. Выход молока автоматически прерывается и (если предусмотрено рецептом напитка) далее начинается выходить кофе: на дисплее появляется изображение приготовления и нарастающая шкала.



Внимание!

Процесс выдачи молока или кофе можно прервать нажатием на соответствующую иконку КАПУЧИНО или MY MILK, в зависимости от выбранного напитка.

Программирование количества кофе и молока в чашке

Машина запрограммирована на стандартные порции напитков. Чтобы изменить количество, выполните следующее:

1. Поставьте чашку под носиками распределителя кофе и под трубкой выдачи молока.

Программирование капучино

2. Держите нажатой одну из функциональных кнопок **CAPPUCCINO**, до тех пор, пока на дисплее не появится надпись “КАПУЧИНО ПРОГРАММА МОЛОКА”.
3. Машина начинает подавать молоко. Отпустите кнопку.
4. После того, как чашка наполнится необходимым количеством молока, повторно нажмите на кнопку **CAPPUCCINO**.
5. Через несколько секунд кофемашина начнет выдачу кофе в чашку и на дисплее появится сообщение “КАПУЧИНО ПРОГРАММА МОЛОКА”.
6. Как только кофе в чашке достигнет требуемого количества, нажать на кнопку **CAPPUCCINO**.

Приготовление кофе прерывается и машина возвращается в режим “готова к работе”.

Таким образом программирование завершается

Программирование напитков MY MILK

2. Нажать на кнопку **MILK**.
3. Поверните ручку выбора так, чтобы на дисплее появилась надпись, соответствующая напитку, который желаете запрограммировать (КОФЕ С МОЛОКОМ, МОЛОКО С НЕБОЛЬШИМ КОЛИЧЕСТВОМ КОФЕ, FLAT WHITE, MILK);
4. Держите нажатой в течении нескольких секунд кнопку **MY MILK**: до тех пор, пока на дисплее не появится надпись “(НАПИТОК) ПРОГРАММА МОЛОКА”.
5. Машина начинает подавать молоко. Отпустите кнопку.
6. По достижении требуемого количества молока в чашке, от-

стите кнопку:

Через несколько секунд кофемашина начнет выдачу кофе в чашку и на дисплее появится сообщение “(НАПИТОК) ПРОГРАММА КОФЕ”.

8. После того, как чашка наполнится необходимым количеством кофе, повторно нажмите на кнопку **MY MILK**.

Приготовление кофе прерывается и машина возвращается в режим “готова к работе”.

Таким образом программирование завершается

ОЧИСТКА КОНТЕЙНЕРА ДЛЯ МОЛОКА ПОСЛЕ КАЖДОГО ПРИМЕНЕНИЯ



Внимание! Опасность ожогов

Во время очистки внутренних каналов контейнера для молока из трубки выдачи вспененного молока выходит немного горячей воды и пара. Следите за тем, чтобы на вас не попали брызги воды.

После каждого приготовления напитка на основе молока необходимо выполнять очистку с целью удаления оставшегося молока. Выполните такие действия:

1. Не снимайте с машины контейнер с молоком (нет необходимости сливать молоко).
2. Установите кружку или другую посуду под трубкой блока подачи вспененного молока.
3. Нажмите на кнопку “CLEAN” (рис. 22) и держите нажатой, пока на заполнится нарастающая шкала, которая появляется на дисплее вместе с сообщением “ИДЕТ ОЧИСТКА”.
4. Установите регулятор для выбора нужной пены.
5. Снимите контейнер для молока и очистите распылитель пара губкой (рис. 20).



Внимание!

- Если требуется приготовить несколько чашек напитка на основе молока, вымойте контейнер для молока после последней приготовленной порции.
- Оставшееся в контейнере молоко можно хранить в холодильнике.
- В некоторых случаях для очистки необходимо дождаться, пока аппарат нагреется.



ПРИГОТОВЛЕНИЕ ГОРЯЧЕЙ ВОДЫ



Опасность ожога!

Не оставляйте аппарат без присмотра, когда он готовит горячую воду. Когда чашка заполнена, перекройте подачу горячей воды, как описано ниже. Насадка капучино нагревается во время выдачи, поэтому следует держать ее только за черное кольцо.

1. Проверьте, чтобы узел подачи воды был установлен правильно.
2. Поместите контейнер под распределителем воды (как можно ближе, чтобы избежать брызг) (рис.5).

3. Нажмите кнопку ;
4. Машина выдаст 250 мл горячей воды и затем автоматически прервёт процесс: шкала постепенно заполняет по мере выполнения процесса. Для ручной подачи горячей воды нажмите на кнопку. 





Примечание:

При подключенном режиме «Экономия энергии» может потребоваться несколько секунд для начала выдачи горячей воды.

Изменение количества автоматически подаваемой горячей воды

На заводе кофемашина запрограммирована для автоматической подачи 250 мл горячей воды. При необходимости сменить это количество действуйте таким образом:

1. Проверьте, чтобы узел подачи воды был установлен правильно.
2. Установите под узлом подачи емкость.
3. Держите в течение нескольких секунд нажатой кнопку  до тех пор, пока на дисплее не появится сообщение “Горячая вода прогр. количества”; затем отпустить кнопку.
4. Когда горячая вода в чашке достигает требуемого уровня, отпустите кнопку .

Теперь машина перепрограммирована согласно новому количеству.

ЧИСТКА

Чистка кофемашины

Периодической очистке подлежат такие части аппарата:

- контейнер для кофейной гущи (A14),
- подносик для капель (A18) и подносик для конденсата (A15),
- бачок для воды (A10),
- носики распределителя кофе (A13) и сопла горячей воды (A20),
- лейка для засыпания молотого кофе (A6),
- внутренняя часть аппарата, доступная после открытия оконца заварочного узла (A11),
- заварочный узел (A12),
- контейнер для молока (D),



Внимание!

- Не используйте для очистки аппарата растворители, абразивные моющие средства или спирт. Суперавтоматы De'Longhi не требуют использования химических добавок для очистки.
- Компоненты аппарата абсолютно не предназначены для мойки в посудомойной машине.
- Не используйте металлические предметы для удаления накипи или отложений кофе, поскольку они могут оцарапать металлические или пластмассовые поверхности.

Чистка контейнера для кофейной гущи

Когда на дисплее появляется сообщение «ЧИСТИТЕ КОНТЕЙНЕР ДЛЯ ГУЩИ!», необходимо опорожнить и очистить его. Пока контейнер не будет очищен, это сообщение не исчезнет с дисплея и автомат не будет

готовить кофе.

Чтобы выполнить очистку (при включенном аппарате):

- Извлеките подносик для капель (рис. 23), опорожните и очистите его.
- Опорожните и аккуратно очистите контейнер для гущи, позаботившись об удалении всех имеющихся на дне отложений.
- Проверьте состояние подносика (красного цвета) для конденсата и опорожните его при необходимости.



Внимание!

При извлечении поддона для сбора воды **обязательно** опорожняйте контейнер для кофейной гущи, даже если он почти не заполнен.

Если не выполнять такую операцию, может случиться так, что когда Вы будете готовить в следующий раз кофе, контейнер переполнится, что приведет к засорению кофемашины.

Очистка подноса для сбора капель и подноса для сбора конденсата



Внимание!

Если периодически не очищать поднос для сбора капель, вода может перелиться через край и просочиться вовнутрь или вылиться из аппарата. Это может привести к повреждению аппарата, опорной поверхности или окружающей его области.

Поднос для сбора капель оснащен индикатором-поплавком (красного цвета) уровня воды (рис. 24). До того, как такой индикатор выйдет за пределы подноса для чашек, необходимо освободить подносик и очистить его.

Для извлечения поддона для сбора воды:

1. Извлеките подносик для сбора капель и контейнер для кофейной гущи (рис. 23);
2. Опорожните подносик для капель и контейнер для гущи и вымойте их;
3. Проверьте состояние подносика красного цвета для конденсата и опорожните его при необходимости.
4. Верните на место подносик для капель вместе с контейнером для кофейной гущи.

Чистка внутренней части аппарата



Опасно!

Перед выполнением любой операции по очистке аппарата необходимо отключить последний (см. «Выключение») и вынуть вилку из электрической розетки. Ни в коем случае не опускайте аппарат в воду.

1. Периодически (примерно раз в месяц) проверять чистоту аппарата изнутри (для этого достаточно вынуть подносик для сбора капель). При необходимости удалите кофейные отложения кисточкой из комплекта поставки и губкой.
2. Остальные остатки уберите пылесосом (рис. 25).

Чистка бачка для воды

1. Периодически (приблизительно раз в месяц и при каждой смене фильтра для смягчителя воды, в случае его наличия) очищайте бачок для воды (A9) увлажненной тряпкой с небольшим количеством деликатного моющего средства.
2. Удалите фильтр (в случае его наличия) и ополосните его под точной водой.
3. Верните на место фильтр (в случае его наличия), заполните бачок свежей водой и установите на место сам бачок.

Чистка носиков распределителя кофе

1. Очистите носики распределителя кофе губкой или тряпкой (рис. 26A).
2. Проверяйте, чтобы отверстия распределителя кофе не были засорены. При необходимости удалите кофейные отложения зубочисткой (рис. 26B).

Чистка воронки для засыпания молотого кофе

Периодически (приблизительно раз в месяц) проверяйте, чтобы воронка для засыпания предварительно молотого кофе (A6) не была засорена. При необходимости удалите кофейные отложения кисточкой из комплекта поставки.

Чистка заварочного узла

Необходимо очищать заварочный узел (A12) не реже одного раза в месяц.



Внимание!

Нельзя вынимайте заварочный узел при включенном аппарате.

1. Убедитесь в том, что автоматом правильно выполнено выключение (см. «Выключение аппарата», стр. 137).
2. Извлеките бачок для воды.
3. Откройте оконце заварочного узла (рис. 27), которое находится на правой стороне.
4. Нажмите вовнутрь две красные кнопки расщепления и одновременно извлеките заварочный узел (рис. 28).



Внимание!

ОПОЛАСКИВАТЬ ТОЛЬКО ВОДОЙ
ЗАПРЕЩЕНЫ МОЮЩИЕ СРЕДСТВА. ЗАПРЕЩЕНА МОЙКА В ПОСУДОМОЕЧНОЙ МАШИНЕ

Очистите заварочный узел, не используя для этого моющие средства, чтобы не повредить его.

5. Опустите примерно на 5 минут заварочный узел в водопотом прополощите его под краном.
6. Кисточкой очистите заварочный узел от остатков кофе, которые можно увидеть через оконце самого заварочного узла.
7. После очистки верните на место заварочный узел, просунув его в суппорт. Потом нажмите на PUSH так, чтобы щелкнуло.

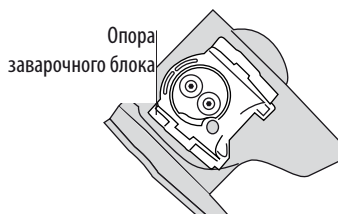

i **Примечание:**

Если заварочный узел вставляется с трудом, необходимо (перед тем, как вставить его) придать ему нужный размер, нажав на оба рычага, как показано на рисунке..

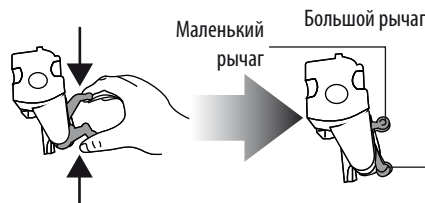

7. Вставив его, убедитесь в том, что две красные кнопки распрямились наружу.

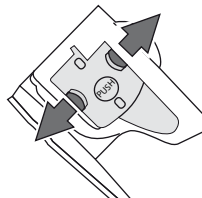

8. Закройте оконце заварочного блока.
9. Верните на место бачок для воды.

Очистка контейнера для молока

После каждого приготовления напитков на основе молока очищайте контейнер для молока следующим образом:

1. Снять крышку.
2. Снимите трубку подачи молока и трубку для забора молока.
3. Повернуть вправо рукоятку регулировки пены до позиции "INSERT" (смотреть рисунок) и снять, подтягивая вверх.
4. Тщательно промойте все компоненты при помощи воды и не сильного моющего средства. Все части можно мыть в посудомоечной машине, установив их в верхнюю корзину машины. Обратите особое внимание, чтобы не оставалось следов молока как на выемке, так и на пазе под регулятором (смотрите рисунок рядом): при необходимости удалите загрязнения зубочисткой.
5. Ополосните гнездо для регулятора пены под проточной водой (смотрите рисунок).
6. Убедитесь также, что трубка забора молока и трубка подачи не засорена остатками молока.
7. Установите на место регулятор, совмещая стрелку с надписью "INSERT", а также трубку подачи и трубку забора молока.
8. Установите на место крышку контейнера для молока.

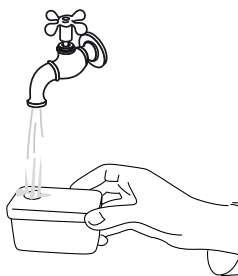
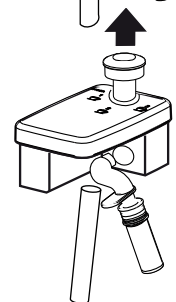
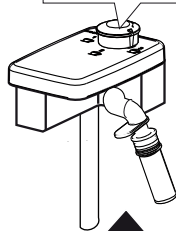
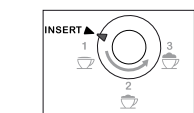

Очистка сопла горячей воды/пара

Очищать сопло после каждого приготовления молока, с помощью губки удалить остатки молока, отложившиеся на уплотнителях (смотреть рисунок рядом).

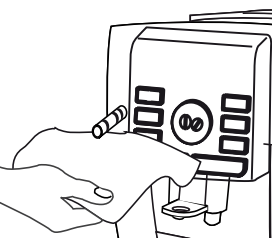

УДАЛЕНИЕ НАКИПИ

Очищайте аппарат от накипи, когда на дисплее появится мигающее сообщение «УДАЛИТЕ НАКИПЬ!».



Внимание!

Средство для удаления накипи содержит кислоты, раздражающе действующие на кожу и глаза. Поэтому крайне необходимо придерживаться правил безопасности, указанных на упаковке изготовителя со средством для удаления накипи, а также ознакомиться с первой помощью в случае контакта с кожей и глазами.



Примечание:

Используйте исключительно средство для удаления накипи De'Longhi. Кроме того, гарантия теряет силу при неправильном удалении накипи.

1. Включите аппарат.
2. Войдите в меню нажатием кнопки **MENU**.
3. Поверните ручку выбора, пока на дисплее не появится надпись "Удаление накипи";
4. Выберите нажатием на кнопку δ . На дисплее появится сообщение «Очистка от накипи Подтверждаете?»: снова нажмите для включения функции. δ
5. На дисплее появится сообщение «доб. ср.от накипи Подтверждаете?» попеременно с "Очистите подносик для капель".
6. Полностью слить воду с бачка (A10) и снять фильтр для смягчения воды (при наличии); затем очистить каплесборник (рис. 23) и контейнер для гущи и установить их на место.
7. Добавьте в бачок с водой средство для удаления накипи до уровня **A** (соответствующего упаковке в 100 мл), указанного на задней части бака (рис. 29); затем долейте воды (1l) до уровня **B** (рис. 29). Верните на место бачок для воды.
8. Поместите под блоком подачи воды пустую емкость объемом не менее 1,5 л (рис. 5).



Опасность ожогов!

Из распределителя выходит горячая вода, содержащая кислоты. Следите за тем, чтобы на вас не попали брызги воды.

9. Чтобы подтвердить ввод раствора, нажмите на кнопку δ .
10. На дисплее появляется сообщение "Прибор выполняет удаление накипи". Активируется программа очистки от накипи, и из блока подачи воды вытекает раствор для удаления накипи. Программа очистки от накипи автоматически выполняет ряд полосканий через заданные интервалы, чтобы удалить накипь изнутри кофейного автомата.

Приблизительно через 30 минут на дисплее появится сообщение «ЗАПОЛНИТЕ БАЧОК!». Теперь аппарат готов к ополаскиванию свежей водой.

11. Опорожните контейнер, который служит для сбора раствора, удаляющего накипь, и снова установите его под насадкой-капучино.

- Извлеките бачок для воды, опорожните его, ополосните проточной водой, заполните чистой водой и установите на место: На дисплее появится «Ополаскивание?».
- Чтобы начать ополаскивание, нажмите кнопку . Горячая вода выходит с блока подачи вода и на дисплее появляется сообщение «Ополаскивание?».
- Когда бачок для воды будет полностью опорожнен, на дисплее появится сообщение «Удал. накипи законч.подтверждаете?».
- Для подтверждения нажмите кнопку.
- Установите фильтр в бак (при наличии), смотрите параграф «Установка фильтра» (стр. 146), вновь заполнить бачок с водой и машина готова к применению.

ПРОГРАММИРОВАНИЕ ЖЁСТКОСТИ ВОДЫ

Сообщение «УДАЛИТЕ НАКИПЬ» появляется на дисплее через определенные рабочие промежутки, которые зависят от жёсткости воды. Аппарат настроен изготовителем на 4-й уровень жёсткости воды. По желанию можно запрограммировать аппарат на основании фактической жёсткости воды, при использовании в разных регионах, сменяя при этом частоту проведения операции по очистке от накипи.

Измерение жёсткости воды

- Возьмите из упаковки полоску индикаторной бумаги, которая входит в комплект поставки, «ТЕСТ НА ОБЩУЮ ЖЁСТКОСТЬ».
- Полностью погрузите полоску в стакан воды на одну секунду.
- Достаньте полоску из воды и отряхните ее. Приблизительно через минуту появятся 1, 2, 3 или 4 красных квадратика, в соответствии с жёсткостью воды, каждый квадратик отвечает одному уровню.

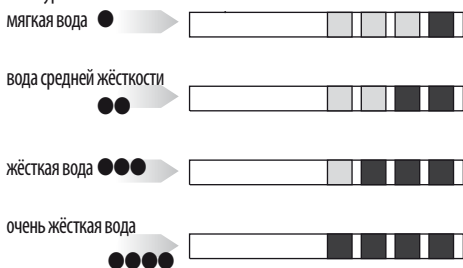

Установка жёсткости воды

- Нажмите на кнопку **MENU**, чтобы войти в меню;
- Поверните ручку выбора, пока на дисплее не появится надпись «Жёсткость воды?»;
- Нажмите на кнопку .
- Поверните ручку выбора и задайте количество квадратиков, определенных индикаторной бумагой (см. рис. в предыдущем параграфе)
- Для подтверждения параметра. нажмите кнопку .

Теперь автомат перепрограммирован согласно новым параметрам жёсткости воды: для выхода из меню нажмите кнопку **MENU**.

ФИЛЬТР ДЛЯ СМЯГЧЕНИЯ ВОДЫ

Некоторые модели поставляются вместе с фильтром для смягчения воды: если в приобретенной Вами модели такой фильтр отсутствует, мы рекомендуем заказать его в Службе технической помощи De'Longhi.

Процедура правильного использования фильтра приводится в инструкциях ниже.

Установка фильтра

- Выньте фильтр из упаковки.
- Поверните диск с календарем (см. рис. 30), чтобы отобрались следующие два месяца использования.

Примечание:

срок действия фильтра составляет два месяца при нормальном использовании аппарата, но если аппарат простаивает с уже установленным в нем фильтром, максимальный срок станет 3 недели.

- Чтобы возобновить функции фильтра, необходимо промыть его проточной водой, как указано на рисунке, пока вода не будет выходить из боковых отверстий более одной минуты (рис. 31).
- Достаньте бачок из аппарата и заполните его водой.
- Вставьте фильтр в бачок с водой и полностью опустите его на десять секунд, наклоняя с целью удаления воздушных пузырей (рис. 32).
- Вставьте фильтр в специальное гнездо и нажмите до упора.
- Закройте бачок крышкой и установите его на свое место.

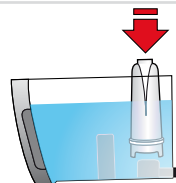

- Установив фильтр, следует отметить его наличие в аппарате.
- Нажмите на кнопку **MENU**, чтобы войти в меню;
- Поверните ручку выбора так, чтобы на дисплее появилась надпись «Установите фильтр?».
- Нажмите кнопку .
- На дисплее появится надпись «Включить?»
- Для подтверждения нажмите кнопку : На дисплее появится «ГОРЯЧАЯ ВОДА ПОДТВЕРЖДАЕТ?»;
- Установите под узлом подачи горячей воды контейнер (емкость: мин. 100 мл).
- Для подтверждения нажмите кнопку : начинается подача воды, на дисплее появится надпись «ПОЖАЛУЙСТА ЖДИТЕ?».
- После того, как вывод завершен, прибор автоматически возвращается в режим «Кофе готов».

Теперь фильтр работает, что подтверждается появлением на дисплее звездочки под позицией «Установите фильтр» в меню. После этого можно пользоваться кофейным автоматом.

Замена фильтра

Когда на дисплее появится сигнальное сообщение "ЗАМЕНИТЕ ФИЛЬТР" или через два месяца по календарю (см. отметки в календаре на автомате), или в случае простоя автомата на протяжении 3 недель необходимо заменить фильтр:

1. Достаньте бачок и исчерпанный фильтр;
2. Выньте из упаковки новый фильтр и выполните действия, описанные в пунктах 3-4-5-6-7 предыдущего параграфа.
3. Поместите под блоком подачи контейнер (емкость: мин. 100 мл).
4. Нажмите на кнопку **MENU**, чтобы войти в меню;
5. Поверните ручку выбора так, чтобы на дисплее появилась надпись «Замените фильтр».
6. Нажмите на кнопку $\delta\delta$.
7. На дисплее появляется сообщение «Подтверждаете?»
8. Для подтверждения нажмите кнопку $\delta\delta$.
9. На дисплее появится надпись "ГОРЯЧАЯ ВОДА Подтверждаете?";
10. Для подтверждения нажмите кнопку $\delta\delta$: начинается подача воды, на дисплее появится надпись «ПОЖАЛУЙСТА ЖДИТЕ».
11. После того, как вывод завершен, прибор автоматически возвращается в режим "Кофе готов".

Теперь новый фильтр работает, и можно использовать кофейный автомат далее.

Удаление фильтра

Если Вы желаете использовать аппарат без фильтра, удалите его и отметьте, что он удален. Выполните такие действия:

1. Достаньте бачок и исчерпанный фильтр;
2. Нажмите на кнопку **MENU**, чтобы войти в меню;
3. Поверните ручку выбора так, чтобы на дисплее появилась надпись «Удалите фильтр*».
4. Нажмите кнопку $\delta\delta$;
5. На дисплее появляется сообщение «Подтверждаете?»
6. Для подтверждения нажмите кнопку $\delta\delta$ и для выхода из меню нажмите кнопку .

ТЕХНИЧЕСКИЕ ХАРАКТЕРИСТИКИ

Напряжение:	220-240 В~ 50/60 Гц макс. 10А
Поглощаемая мощность:	1450 Вт
Давление:	15 бар
Макс.емкость бачка для воды:	1,8 литра
Размеры LxHxP:	238x345x430 мм
Длина шнура:	1,15 м
Вес:	9,1 кг
Макс.емкость контейнера для зерен:	250 г

Аппарат отвечает таким директивам ЕС:

- Европейский регламент по режиму ожидания 1275/2008;

- Директива про низкое напряжение 2006/95/CE и последующие модификации;
- Директива про электромагнитную совместимость 2004/108/CE и последующие модификации;
- Материалы и предметы, предназначенные для контакта с пищевыми продуктами, отвечают распоряжениям Европейского Регламента 1935/2004.

УТИЛИЗАЦИЯ



В соответствии с требованиями Европейской директивы 2002/96/EC запрещается проводить утилизацию аппарата вместе с обычными бытовыми отходами. По окончании своего срока службы аппарат следует сдать в официальный центр по разделному сбору отходов.

СООБЩЕНИЯ НА ДИСПЛЕЕ

ВЫВЕДЕНО СООБЩЕНИЕ	ВОЗМОЖНАЯ ПРИЧИНА	РЕШЕНИЕ
ЗАПОЛНИТЕ БАЧОК!	Недостаточно воды в бачке.	Заполните бак водой и/или правильно установите его, нажав до упора, до защелкивания (рис.4).
ОЧИСТИТЕ КОНТЕЙНЕР ДЛЯ ГУЩИ!	Контейнер для кофейной гущи (A13) переполнен.	Опорожните контейнер для кофейной гущи, подносик для капель, очистите их и установите на место (рис. 23). Важно: при извлечении поддона для сбора воды обязательно опорожняйте контейнер для кофейной гущи, даже если он почти не заполнен. Если не выполнять такую операцию, может случиться так, что когда Вы будете готовить в следующий раз кофе, контейнер переполнится, что приведет к засорению кофемашины.
СЛИШКОМ МЕЛКИЙ ПОМОЛ ОТРЕГУЛ. КОФЕМОЛКУ	Слишком мелкий помол, кофе выходит медленнее или не выходит вообще.	Повторить приготовление кофе и повернуть рукоятку регулировки степени помола (рис. 11) на одно деление в сторону цифры 7 по часовой стрелке, во время работы кофемолки. Если после того, как приготовлено не менее 2 чашек кофе, приготовление продолжает быть слишком медленным, повторить коррекцию, с помощью регулятора ещё на одну отметку (смотреть регулировку кофемолки стр.140).
ВСТАВЬТЕ КОНТЕЙНЕР ДЛЯ ГУЩИ	После очистки не был установлен контейнер для кофейной гущи.	Изъять подносик для капель и установить контейнер для кофейной гущи.
НАСЫПЬТЕ ПРЕДВАР. МОЛОТЫЙ КОФЕ	Была выбрана функция "молотый кофе", но в воронку не был введён молотый кофе.	Установить молотое кофе в воронку или отменить функцию молотого кофе.
УДАЛИТЕ НАКИПЬ!	Указывает, что необходимо удалить накипь с аппарата.	Необходимо как можно быстрее выполнить программу по удалению накипи, описанную в параграфе "Декальцификация" (стр. 145).
УМЕНЬШИТЕ ДОЗУ КОФЕ!	Было использовано слишком много кофе.	Выберите более легкий вкус или уменьшите количество молотого кофе.
НАПОЛНИТЕ КОНТЕЙНЕР ДЛЯ ЗЕРЕН!	Закончилось кофе в зёрнах.	Заполнить контейнер зёрнами.
	Засорена воронка для молотого кофе.	Опорожните воронку с помощью кисточки, как описано в пар. "Очистка воронки для засыпания кофе".
ВСТАВЬТЕ ЗАВАРОЧНЫЙ УЗЕЛ	После очистки, не был установлен на место заварочный блок.	Вставьте заварочный блок, как описано в параграфе "Очистка заварочного узла" (стр. 146).
ВСТАВЬТЕ БАЧОК	Неправильно установлен бак.	Правильно ввести бак нажав до конца.
ОБЩАЯ ТРЕВОГА!	Аппарат изнутри слишком загрязнён.	Аккуратно очистить аппарат как описано в пар. "очистка" (стр. 143). Если после очистки продолжает отображаться сообщение, обратиться в центр технической поддержки.
ЗАМЕНИТЕ ФИЛЬТР	Фильтр для смягчения воды отработан.	Замените фильтр и снимите его, согласно инструкциям в параграфе "Фильтр для смягчения воды" (стр. 146).
ГИДРОСИСТЕМА ПУСТА ЗАПОЛНИТЬ СИСТЕМУ <i>поочередно с</i> ТЁПЛАЯ ВОДА Подтверждаете?	Гидросистема пуста.	Нажмите ОК и дать воде стечь с распределителя до нормального режима.
Нажать на кнопку CLEAN	Только что было выведено молоко, и поэтому, необходимо очистить внутренние каналы бачка для молока.	3. Нажать на кнопку "CLEAN" (рис. 22) и держать нажатой, пока на дисплее не появится нарастающая шкала, которая появляется на дисплее вместе с сообщением "ИДЕТ ОЧИСТКА".
ВСТАВЬТЕ УЗЕЛ ПОДАЧИ ВОДЫ	Узел подачи воды не установлен либо плохо вставлен.	Установите узел подачи воды (С3) до упора.
ВСТАВЬТЕ КОНТЕЙНЕР С МОЛОКОМ	Неправильно вставлен контейнер для молока.	Установите бачок для молока до упора (рис. 19).

УСТРАНЕНИЕ ПРОБЛЕМ

Ниже перечислены некоторые возможные неисправности.

Если проблема не может быть устранена описанным образом, необходимо обратиться в Центр технической поддержки.

НЕПОЛАДКА	ВОЗМОЖНАЯ ПРИЧИНА	РЕШЕНИЕ
Кофе не горячий.	Чашки не были нагреты.	Нагреть чашки, ополаскивая из горячей воды (Примечание: может быть использована функция горячей воды). Включите подогрев для чашек и оставьте чашки не менее чем на 20 минут для нагревания.
	Заварочный блок охладился, так как после последнего приготовления кофе прошло более 2/3 минут.	Перед подготовкой кофе нагреть заварочный узел, нажимая на кнопку  .
	Установлена низка температура кофе.	Установить в меню высокую температуру кофе.
Кофе не достаточно крепкое или мало пенки.	Слишком крупный помол кофе.	Повернуть рукоятку регулировки степени помола на одно деление в сторону цифры 1 против часовой стрелки во время работы кофемолки (рис. 11). Изменять регулировку по 1 отметки за раз, до получения желаемого приготовления. Эффект можно увидеть, только после приготовления 2 порций кофе (смотреть параграф "регулировка кофемолки", стр.140)
	Не подходящий кофе.	Для помола использовать кофе для кофе эспрессо.
Кофе выходит слишком медленно или по каплям.	Слишком мелкий помол кофе.	Повернуть рукоятку регулировки степени помола на одно деление в сторону цифры 7 по часовой стрелке во время работы кофемолки (рис. 11). Изменять регулировку по 1 отметки за раз, до получения желаемого приготовления. Эффект можно увидеть, только после приготовления 2 порций кофе (смотреть параграф "регулировка кофемолки", стр. 140).
Кофе не выходит из одного или обоих носиков распределителя.	Закупорены носики.	С помощью зубочистки очистить носики.
Молоко не вытекает из трубки подачи молока	Грязная крышка контейнера для молока.	Очистите крышку контейнера для молока, как описано в пар. "Очистка контейнера для молока".
Молоко выходит из трубки подачи крупными пузырями или брызгами или недостаточно вспенивается	Молоко не достаточно холодно или не частично обезжиренное.	Использовать полностью обезжиренное молоко, или частично обезжиренное при температуре холодильника (около 5°C). Если желаемый результат не достигнут, попробовать молоко другой фирмы.
	Плохо настроен регулятор пены.	Настройте согласно указаниям пар. "приготовление напитков на основе молока".
	Загрязнения в крышке или рукоятке регулирования пены в ёмкости для молока	Очистите крышку и рукоятку контейнера для молока, как описано в пар. "Очистка контейнера для молока".
	Распылитель горячей воды/пара загрязнен	Очистить распылитель, как описано в параграфе "Очистка распылителя горячей воды/пара".
Аппарат не включается	Штепсель не включен в розетку.	Подключить штепсель к розетке.
	Разъединитель не вставлен до конца в своём гнезде.	Проверьте, чтобы разъём был туго затянут.
	Не включен главный выключатель (A8).	Нажать на главный выключатель (рис. 1).

RU

Инструкция загружена с сайта <http://mcgrp.ru> большой выбор руководств и инструкций в формате pdf, doc, exe и с возможностью онлайн просмотра.