



Ваша кофе-машина IMPRESSA F8



«Руководство по эксплуатации кофе-машины IMPRESSA» отмечено сертификатом качества независимого германского Союза работников технического надзора TÜV SÜD за понятность и полноту изложения и охват аспектов техники безопасности.



Ваша кофе-машина IMPRESSA F8

Элементы управления	4
Важные указания	6
Использование по назначению	6
Ради Вашей безопасности	6
1 Подготовка и запуск в эксплуатацию	11
JURA в Интернете	11
Установка кофе-машины	11
Заполнение контейнера для кофейных зерен	11
Первый ввод кофе-машины в эксплуатацию	11
Определение степени жесткости воды	16
Подключение подачи молока	16
Наполнение бункера для воды	17
2 Приготовление	18
Возможности приготовления	19
Ристретто, эспрессо и кофе	20
Две порции ристретто, две порции эспрессо и две порции кофе	20
Латте маккиато, капучино	21
Молочная пена	22
Молотый кофе	24
Долговременная настройка количества воды по размеру чашек	25
Регулировка кофемолки	26
Горячая вода	27
3 Ежедневная эксплуатация	28
Включение	28
Ежедневное обслуживание	28
Выключение	29
4 Долговременные настройки в режиме программирования	31
Настройки приготовления напитка	32
Индивидуальные настройки приготовления напитка	33
Изменение напитков на стартовом изображении на дисплее	34
Переименование напитков	35
Автоматическое выключение	36
Энергосберегающий режим	37
Настройки обслуживания	38
Настройка степени жесткости воды	39
Настройки дисплея	40
Единицы измерения количества воды	40
Восстановление заводских настроек	41
Язык	41
Просмотр информации	42



5	Обслуживание	43
	Промывка кофе-машины	43
	Промывка насадки для приготовления мелкочаеистой пены	44
	Очистка насадки для приготовления мелкочаеистой пены.....	45
	Разборка и промывка насадки для приготовления мелкочаеистой пены.....	47
	Установка и активация фильтра.....	48
	Замена фильтра.....	49
	Очистка кофе-машины.....	51
	Удаление известковых отложений солей в кофе-машине	52
	Очистка контейнера для кофейных зерен.....	55
	Удаление известковых отложений солей со стенок бункера для воды.....	56
6	Сообщения на дисплее	57
7	Устранение неисправностей	59
8	Транспортировка и утилизация в соответствии с экологическими требованиями	62
	Транспортировка/опорожнение системы	62
	Утилизация	63
9	Технические данные	64
10	Алфавитный указатель	65
11	Контакты с компанией JURA / правовая информация	68

Описание символов

Предупреждения

	ОСТОРОЖНО	Обязательно обращайтесь внимание на информацию, которая сопровождается сигнальными словами ВНИМАНИЕ или ОСТОРОЖНО в сочетании с предупредительным знаком. Сигнальное слово ОСТОРОЖНО предупреждает о риске получения тяжелых травм, а сигнальное слово ВНИМАНИЕ - о риске получения легких травм.
	ВНИМАНИЕ	ВНИМАНИЕ указывает на ситуацию, при которой возможно повреждение кофе-машины.

Используемые символы

	Требуемое действие. В этом случае Вам необходимо выполнить то или иное действие.
	Указания и советы, облегчающие процесс пользования кофе-машинной IMPRESSA.
	Индикация на дисплее

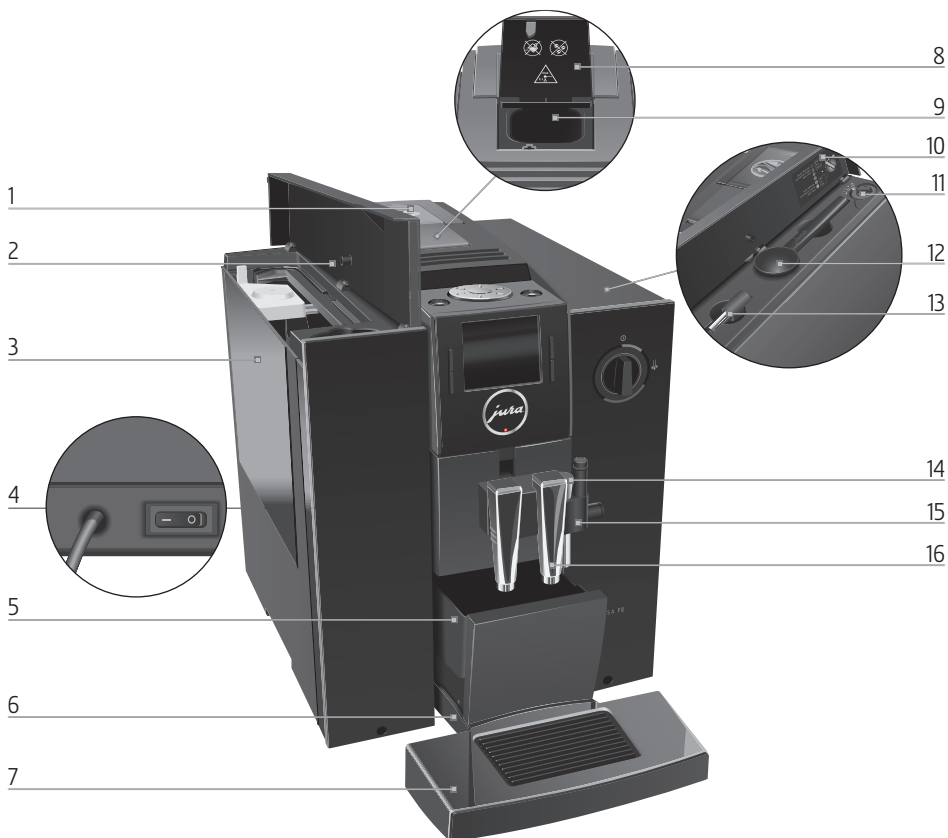

Элементы управления



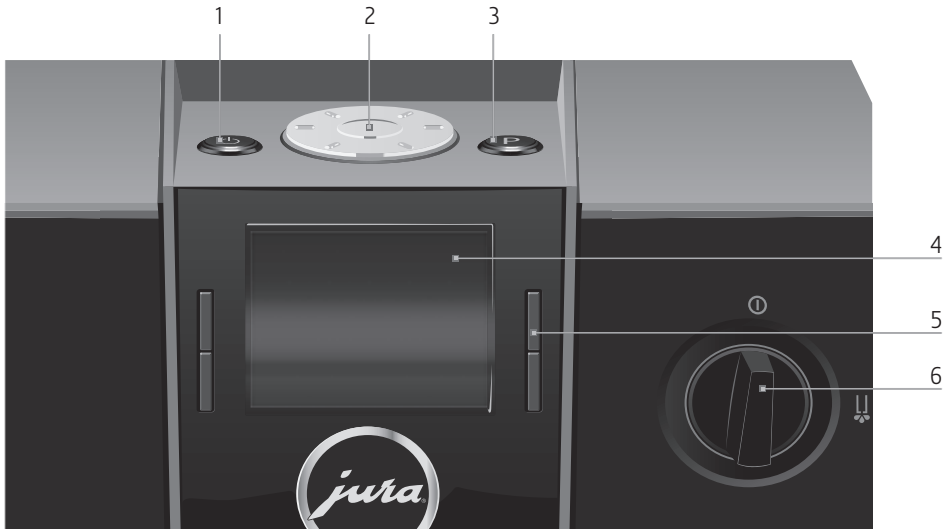

- | | | | |
|---|--|----|---|
| 1 | Контейнер для кофейных зерен с крышкой для сохранения аромата кофе | 10 | Крышка отсека для хранения |
| 2 | Крышка бункера для воды | 11 | Поворотный переключатель для настройки степени помола |
| 3 | Бункер для воды | 12 | Мерная ложка для кофе |
| 4 | Сетевой выключатель и сетевой шнур (задняя сторона кофе-машины) | 13 | Насадка для подачи горячей воды |
| 5 | Контейнер для кофейных отходов | 14 | Система Connector System® для сменных насадок |
| 6 | Поддон для сбора остаточной воды | 15 | Насадка для приготовления мелкочаеистой пены |
| 7 | Подставка для чашек | 16 | Регулируемый по высоте дозатор кофе |
| 8 | Крышка воронки для молотого кофе | | |
| 9 | Воронка для молотого кофе | | |



Верхняя панель кофе-машины

- 1  Кнопка «Вкл./Выкл.»
- 2  Поворотный переключатель Rotary Switch
- 3  Кнопка P (программирование)

Фронтальная панель

- 4  Дисплей
- 5  Многофункциональные кнопки (функции кнопок зависят от соответствующей индикации на дисплее)
- 6  Поворотный переключатель режимов приготовления горячей воды и пара

Благодаря системе сменных насадок Connector System® возможно использование нижеуказанных насадок для приготовления капучино. Такие насадки можно приобрести в специализированных магазинах.

Профессиональная насадка для приготовления мелкочаеистой пены Profi

Насадка для приготовления мелкочаеистой пены

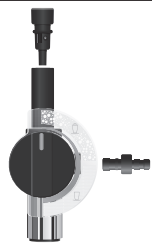

Молочная пена
Горячее молоко

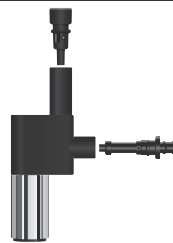

Молочная пена

Важные указания

Использование по назначению

Кофе-машина предусмотрена и разработана для бытового использования. Она предназначена только для приготовления кофе и подогрева молока и воды. Любое иное использование будет рассматриваться как использование непонзначению. Компания JURA Elektroapparate AG не несет ответственности за последствия, связанные с использованием кофе-машины не по назначению.

Перед использованием кофе-машины полностью прочтите данное руководство по эксплуатации. На повреждения или дефекты, возникшие вследствие несоблюдения указаний руководства по эксплуатации, гарантия не распространяется. Храните данное руководство по эксплуатации рядом с кофе-машиной и передавайте его последующим пользователям.

Ради Вашей безопасности

Внимательно прочтите и тщательно соблюдайте нижеследующие важные указания по технике безопасности.



Соблюдая следующие указания, Вы сможете предотвратить опасность для жизни из-за удара электрическим током:

- ни в коем случае не эксплуатируйте установку с дефектами или с поврежденным сетевым шнуром;
- в случае появления признаков повреждения, например, запаха горелого, немедленно отключите установку от сети и обратитесь в центр сервисного обслуживания компании JURA;

- при повреждении сетевого шнура установки его необходимо отремонтировать непосредственно в компании JURA или в авторизованном центре сервисного обслуживания компании JURA;
- следите за тем, чтобы кофе-машина IMPRESSA и сетевой шнур не находились вблизи горячих поверхностей;
- следите за тем, чтобы сетевой шнур не был зажат и не терся об острые кромки;
- ни в коем случае не открывайте и не пытайтесь отремонтировать кофе-машину самостоятельно. Не вносите никаких изменений в кофе-машину, которые не описываются в данном руководстве по эксплуатации. В кофе-машине имеются токопроводящие детали. При ее открывании возникает опасность для жизни. Любой ремонт должен выполняться исключительно авторизованными центрами сервисного обслуживания компании JURA с использованием оригинальных запасных частей и принадлежностей;
- для полного и надежного отключения кофе-машины IMPRESSA от сети электропитания сначала выключите ее при помощи кнопки «Вкл./Выкл.», а затем – при помощи сетевого выключателя. Только после этого вынимайте сетевой штекер из сетевой розетки.

Существует опасность ошпариться или получить ожог от дозаторов и насадки для приготовления мелкоячеистой пены:

- поставьте кофе-машину в месте, недоступном для детей;

- не прикасайтесь к горячим деталям. Используйте предусмотренные для этого ручки;
- следите за тем, чтобы соответствующая насадка для приготовления мелкочаеистой пены была чистой и правильно установленной. При неправильной установке или засорении насадка для приготовления мелкочаеистой пены или ее детали могут отсоединиться.

Поврежденная кофе-машина может стать причиной получения травм или возгорания. Во избежание повреждений, возможных травм и опасности возгорания:

- никогда не оставляйте свисающим сетевой шнур. Вы можете споткнуться о него или повредить его;
- не допускайте воздействия на кофе-машину IMPRESSA таких погодных факторов, как дождь, мороз и прямые солнечные лучи;
- не опускайте кофе-машину IMPRESSA, ее сетевой шнур и патрубки в воду;
- не мойте кофе-машину IMPRESSA и ее отдельные детали в посудомоечной машине;
- перед очисткой кофе-машины IMPRESSA выключите ее при помощи сетевого выключателя. Всегда протирайте кофе-машину IMPRESSA влажной, но не мокрой тканью и не допускайте постоянного попадания на кофе-машину брызг воды;

- подключайте кофе-машину только к сети с напряжением, указанным на заводской табличке. Заводская табличка находится на нижней стороне кофе-машины IMPRESSA. Дополнительные технические данные приведены в данном руководстве по эксплуатации (см. Глава 9 «Технические данные»);
- Подключите кофе-машину IMPRESSA непосредственно к бытовой розетке. При использовании многоконтактной розетки или удлинительного кабеля существует опасность перегрева;
- используйте только оригинальные средства для обслуживания от компании JURA. Использование средств, не рекомендованных компанией JURA, может привести к повреждению кофе-машины IMPRESSA;
- не используйте карамелизованные кофейные зерна или зерна с добавками, зеленый необжаренный кофе;
- в бункер для воды всегда заливайте свежую холодную воду;
- на время длительного отсутствия выключайте кофе-машину при помощи сетевого выключателя;
- Дети не могут выполнять работы по очистке и техобслуживанию кофе-машины за исключением лишь тех случаев, когда эти работы выполняются под контролем ответственного лица;
- Не допускайте, чтобы дети играли с кофе-машиной;
- Всегда присматривайте за детьми младше восьми лет, если они находятся рядом с кофе-машиной;

- Дети старше восьми лет могут самостоятельно использовать кофе-машину, только если они ознакомлены с правилами безопасного обращения с ней. Дети должны знать и понимать, какая опасность может возникнуть в результате неправильного обращения с кофе-машинной.

Лицам, а также детям, которые вследствие

- физических, сенсорных или психических нарушений либо
- отсутствия опыта и знаний в обращении с кофе-машинной

не способны безопасно пользоваться кофе-машинной, разрешено эксплуатировать ее исключительно под контролем или руководством ответственного лица.

Безопасность при использовании сменного фильтра CLARIS Blue:

- храните сменные фильтры в недоступном для детей месте;
- храните сменные фильтры в сухом месте в закрытой упаковке;
- не храните сменные фильтры вблизи источников тепла и не допускайте попадания на них прямых солнечных лучей;
- не используйте поврежденные сменные фильтры;
- не открывайте сменные фильтры.

1 Подготовка и запуск в эксплуатацию

JURA в Интернете

Посетите нашу страницу в Интернете. С интернет-страницы компании JURA (www.jura.com) можно загрузить **краткое руководство** по используемой Вами кофе-машине. Также Вы найдете здесь интересные и актуальные сведения о Вашей кофе-машине IMPRESSA и узнаете немало нового о кофе.

Установка кофе-машины

При установке кофе-машины IMPRESSA соблюдайте следующее:

- установите кофе-машину IMPRESSA на горизонтальную водостойкую поверхность;
- выберите место установки кофе-машины IMPRESSA так, чтобы не допускать ее перегрева. Следите за тем, чтобы вентиляционные щели не были закрыты.

Заполнение контейнера для кофейных зерен

ВНИМАНИЕ

Кофейные зерна с добавками (например, с сахаром), молотый кофе, а также сублимированный кофе портят кофемолку.

- ▶ В контейнер для кофейных зерен засыпайте только кофейные зерна без дополнительной обработки.
-
- ▶ Снимите крышку для сохранения аромата кофе.
 - ▶ Прочистите контейнер для кофейных зерен и удалите из него посторонние предметы, если таковые имеются.
 - ▶ Засыпьте кофейные зерна в контейнер для кофейных зерен и закройте крышку для сохранения аромата кофе.

Первый ввод кофе-машины в эксплуатацию

При первом вводе в эксплуатацию можно выбрать, **будет** ли при эксплуатации IMPRESSA использоваться сменный фильтр CLARIS Blue или **нет**. Мы рекомендуем использовать сменный фильтр для степени жесткости воды, начиная с 10 °dH. Если Вы не знаете степень жесткости используемой воды, ее возможно предварительно выяснить (см. Глава 1 «Подготовка и запуск в эксплуатацию – Определение степени жесткости воды»).

⚠ ОСТОРОЖНО

Опасность для жизни из-за удара электрическим током при эксплуатации кофе-машины с поврежденным сетевым шнуром.

- ▶ Ни в коем случае не эксплуатируйте кофе-машину с дефектами или с поврежденным сетевым шнуром.

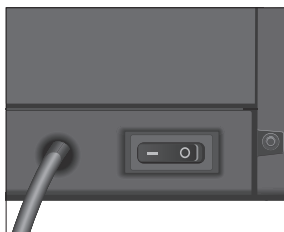

Условие: контейнер для кофейных зерен заполнен.

- ▶ Вставьте сетевой штекер в сетевую розетку.
 - ▶ Подключите кофе-машину IMPRESSA к сети электропитания при помощи сетевого выключателя, расположенного на задней панели.
 - ▶ Для включения кофе-машины IMPRESSA нажмите кнопку «Вкл./Выкл.».
- Отображаются языки, которые можно выбрать.

i Для просмотра других языков нажмите кнопку « > » (справа внизу).

- ▶ Нажмите кнопку нужного языка, например, «Русский». На дисплее ненадолго появляется «Сохранено» для подтверждения настройки.
- «Использование фильтра»

i Выберите, хотите ли Вы пользоваться кофе-машиной IMPRESSA со сменным фильтром CLARIS Blue или без него.

Первый ввод в эксплуатацию с активацией сменного фильтра

ВНИМАНИЕ

Попадание в бункер для воды молока, газированной минеральной воды или других жидкостей может привести к повреждению бункера или кофе-машины.

- ▶ В бункер для воды всегда заливайте свежую холодную воду.

- ▶ Нажмите кнопку «Активировать».
 - ▶ Нажмите кнопку «Сохранить».
- На дисплее ненадолго появляется «Сохранено».
- «Установите фильтр»

- ▶ Снимите бункер для воды и промойте его холодной водой.
- ▶ Откройте держатель фильтра и, слегка надавив, вставьте новый сменный фильтр в бункер для воды.
- ▶ Закройте держатель фильтра. Вы услышите щелчок.

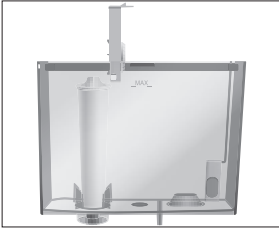

i Действие фильтра прекращается через два месяца. Настройте продолжительность действия фильтра посредством диска с указателем дат на держателе фильтра в бункере для воды.

- ▶ Наполните бункер свежей холодной водой и установите его в кофе-машину.
- ▶ Нажмите кнопку «Далее».

«Кран открыть»

- ▶ Поставьте емкость (мин. 300 мл) под насадку для приготовления мелкочаеистой пены и дозатор кофе.



- ▶ Для этого следует повернуть поворотный переключатель для приготовления горячей воды и пара в положение ☘.

«Фильтр промывается», из насадки для приготовления мелкочаеистой пены вытекает вода.

i Промывку фильтра можно остановить в любой момент. Для этого поверните поворотный переключатель режимов приготовления горячей воды и пара в исходное положение. Для продолжения процесса промывки фильтра поверните поворотный переключатель режимов приготовления горячей воды и пара в соответствующее положение.

i Вода может слегка изменить цвет. Это не опасно для здоровья и не ухудшает вкус напитков.

Промывка фильтра останавливается автоматически после того, как через фильтр пройдет примерно 300 мл жидкости. На дисплее появляется «Кран закрыть».



- ▶ Для этого следует повернуть поворотный переключатель для приготовления горячей воды и пара в положение ○.



«Система заполняется», выполняется заполнение системы водой.

«Происходит нагрев», кофе-машина нагревается.

«Машина промывается», выполняется промывка системы. Процесс промывки автоматически останавливается. На дисплее появляется «Выберите напиток». Кофе-машина IMPRESSA находится в состоянии готовности к работе.

i На дисплее отображаются напитки, которые можно приготовить.

Первый ввод в эксплуатацию без активации сменного фильтра

ВНИМАНИЕ

Попадание в бункер для воды молока, газированной минеральной воды или других жидкостей может привести к повреждению бункера или кофе-машины.

▶ В бункер для воды всегда заливайте свежую холодную воду.

▶ Нажмите кнопку «Деактив-ть».

▶ Нажмите кнопку «Сохранить».



На дисплее ненадолго появляется «Сохранено».
«Жесткость воды»

i Если степень жесткости используемой воды неизвестна, сначала ее следует выяснить (см. Глава 1 «Подготовка и запуск в эксплуатацию – Определение степени жесткости воды»).

 ▶ Для изменения степени жесткости воды поверните поворотный переключатель Rotary Switch, например, на «25 °dH».

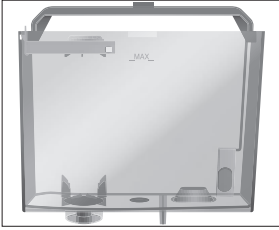
 ▶ Нажмите поворотный переключатель Rotary Switch. На дисплее ненадолго появляется «Сохранено».
«Наполните бак для воды»



- ▶ Откройте крышку бункера для воды.
- ▶ Снимите бункер для воды и промойте его холодной водой.
- ▶ Наполните бункер свежей холодной водой и установите его в кофе-машину.
«Кран открыть»
- ▶ Поставьте по одной емкости под насадку для приготовления мелкочаеистой пены и под дозатор кофе.
- ▶ Для этого следует повернуть поворотный переключатель для приготовления горячей воды и пара в положение .
«Система заполняется», выполняется заполнение системы водой.
«Кран закрыть»
- ▶ Для этого следует повернуть поворотный переключатель для приготовления горячей воды и пара в положение .
«Система заполняется», выполняется заполнение системы водой.
«Происходит нагрев», кофе-машина нагревается.
«Машина промывается», выполняется промывка системы. Процесс промывки автоматически останавливается. На дисплее появляется «Выберите напиток». Кофе-машина IMPRESSA находится в состоянии готовности к работе.
-  На дисплее отображаются напитки, которые можно приготовить.

Определение степени жесткости воды

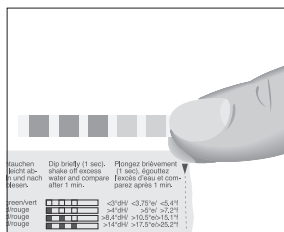

Жесткость воды можно определить с помощью тест-полоски Aquadur®, входящей в комплект поставки.

- ▶ Подержите тест-полоску недолго (1 секунду) в проточной воде. Стряхните с нее воду.
- ▶ Подождите около 1 минуты.
- ▶ Воспользовавшись описанием на упаковке, определите степень жесткости воды по изменению цвета тест-полоски Aquadur®.

Подключение подачи молока

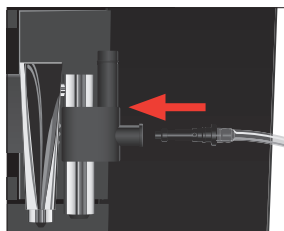
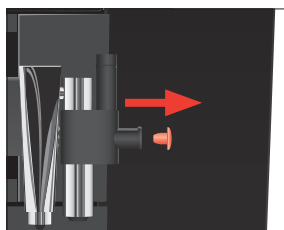

Кофе-машина IMPRESSA приготавливает нежную мелкопористую кремообразную молочную пену идеальной консистенции. Основным критерием для вспенивания молока является температура молока: 4–8 °С. Поэтому рекомендуется использование охладителя молока или термоконтейнера для молока.

- ▶ Снимите защитный колпачок с насадки для приготовления мелкоячеистой пены.
- ▶ Подсоедините к насадке для приготовления мелкоячеистой пены молочный шланг. Для подачи молока из контейнера для молока используйте короткий шланг, для подачи молока из пакета – длинный шланг.
- ▶ Подсоедините второй конец молочного шланга к контейнеру для молока или опустите его в пакет молока.

Наполнение бункера для воды

Ежедневное обслуживание кофе-машины и соблюдение правил гигиены при обращении с молоком, кофе и водой являются определяющими факторами для качества приготовленного кофе. Поэтому следует **ежедневно** заменять воду.



ВНИМАНИЕ

Попадание в бункер для воды молока, газированной минеральной воды или других жидкостей может привести к повреждению бункера или кофе-машины.

- ▶ В бункер для воды всегда заливайте свежую холодную воду.
-
- ▶ Откройте крышку бункера для воды.
 - ▶ Снимите бункер для воды и промойте его холодной водой.
 - ▶ Наполните бункер свежей холодной водой и установите его в кофе-машину.
 - ▶ Закройте крышку бункера для воды.



2 Приготовление

- i** Процесс приготовления кофейного напитка, пара или горячей воды можно прервать в любой момент. Для этого необходимо нажать любую кнопку (для приготовления кофейного напитка) или повернуть поворотный переключатель (для приготовления пара и горячей воды) по часовой стрелке.
- i** Во время процесса помола можно выбрать степень крепости кофе для **напитков (1 порция)**, поворачивая поворотный переключатель Rotary Switch : некрепк. (●), нормал. (●●), средний (●●●), крепкий (●●●●).
- i** Во время приготовления можно изменить заранее настроенное **количество воды или пара**, поворачивая поворотный переключатель Rotary Switch .
- i** Актуальное состояние процесса приготовления можно увидеть на дисплее.

Кофе имеет наилучший вкус, когда он горячий. Холодная фарфоровая чашка снижает температуру напитка, и соответственно, ухудшает его вкусовые качества. Поэтому мы рекомендуем предварительно подогреть чашки. Только в предварительно подогретых чашках кофейный аромат раскрывается полностью. Подогреватель чашек производства JURA можно приобрести в ближайшем специализированном магазине.

В режиме программирования можно выполнить **долговременные настройки** приготовления для любых напитков (см. Глава 4 «Долговременные настройки в режиме программирования – Согласование настроек приготовления напитка»).

Возможности приготовления

Кофе-машина IMPRESSA предлагает различные способы выбора кофейных напитков, молочной пены или горячей воды для приготовления:

- **Приготовление с помощью стартового изображения на дисплее:** просто нажмите соответствующую кнопку приготовления выбранного напитка, отображенного на дисплее (стартовое изображение на дисплее).

На стандартном стартовом изображении на дисплее отображаются следующие напитки:

- «Эспрессо»
- «Кофе»
- «Капучино»
- «Латте маккиато»

- **Приготовление с помощью меню полосы прокрутки (функция выбора в меню полосы прокрутки):** можно приготовить больше напитков, чем отображено на стартовом изображении на дисплее. Если повернуть поворотный переключатель Rotary Switch, в **меню полосы прокрутки** отобразятся и другие напитки.

Поворачивайте поворотный переключатель Rotary Switch, чтобы выделить нужный напиток. Приготовление начинается после нажатия Rotary Switch или кнопки «**Приготовить**».

В меню полосы прокрутки дополнительно отображаются следующие напитки:

- «Ристретто»
- «Два ристретто»
- «Два эспрессо»
- «Два кофе»
- «Спец.кофе»
- «Маккиато»
- «Молочная пена»

- Если процесс приготовления не запускается, то через 10 секунд автоматически осуществляется выход из меню полосы прокрутки.

- i** Вы можете заменить четыре напитка, отображаемых на стартовом изображении на дисплее, предпочитаемыми Вами напитками (см. Глава 4 «Долговременные настройки в режиме программирования – Изменение напитков на стартовом изображении на дисплее»). Учитывайте, что приведенные в последующих главах описания всегда относятся к настройкам по умолчанию.

Ристретто, эспрессо и кофе



Две порции ристретто, две порции эспрессо и две порции кофе

Пример: приготовление одной порции кофе.

Условие: на дисплее отображается «**Выберите напиток**».

- ▶ Поставьте чашку под дозатор кофе.
- ▶ Нажмите кнопку «**Кофе**».

Процесс приготовления запускается. Отображается «**Кофе**» и степень крепости кофе. В чашку подается количество кофе, соответствующее заранее настроенному количеству воды.

Процесс приготовления автоматически останавливается. На дисплее появляется «**Выберите напиток**».

Имеется несколько возможностей приготовления **двух** кофейных напитков.

- Приготовление с помощью **меню полосы прокрутки**:
 - выделите один из напитков с возможностью приготовления двойной порции «**Два ристретто**», «**Два эспрессо**» или «**Два кофе**» и нажмите поворотный переключатель Rotary Switch или кнопку «**Приготовить**».
- В меню напитков на стартовом изображении экрана дисплея:
 - для начала приготовления двойной порции напитка нажмите кнопку напитка 2 раза **в течение 2 секунд**.

Пример: приготовление **двух порций кофе** (посредством меню полосы прокрутки).

Условие: Отображается стартовое изображение на дисплее.



- ▶ Поставьте две чашки под дозатор кофе.
- ⊗ ▶ Поверните поворотный переключатель Rotary Switch, чтобы выполнить переключение на меню полосы прокрутки.
- ⊗ ▶ Поворачивайте поворотный переключатель Rotary Switch до тех пор, пока напиток «**Два кофе**» не будет выделен.
- ⊗ ▶ Для запуска процесса приготовления нажмите поворотный переключатель Rotary Switch. Запускается процесс приготовления кофе. В чашки подается количество кофе, соответствующее заранее настроенному количеству воды. Процесс приготовления автоматически останавливается. Кофе-машина IMPRESSA снова в состоянии готовности к работе.

Латте маккиато, капучино

Лишь одно нажатие кнопки – и кофе-машина IMPRESSA приготовит для Вас латте маккиато ил капучино.



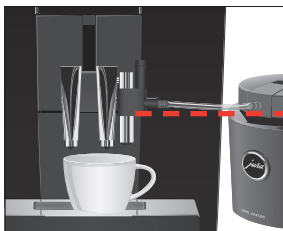

- i** Данная глава действительна как для **профессиональной насадки для приготовления мелкочаеистой пены Profi**, так и для **насадки для приготовления мелкочаеистой пены**.

Пример: приготовление одной порции капучино.

Условие: на дисплее отображается «**Выберите напиток**».



- ▶ Поставьте одну чашку под дозатор кофе и насадку для приготовления мелкочаеистой пены (рисунок: опциональная холодильная установка Cool Control Basic емкостью 0,6 литров производства компании JURA).
- i** Проверьте, чтобы уровень молока в емкости **не** был выше уровня подсоединения молочного шланга к насадке для приготовления мелкочаеистой пены.
- i** Если Вы используете **профессиональную насадку для приготовления мелкочаеистой пены Profi**, поверните регулятор режимов в положение «Молочная пена» .

- ▶ Нажмите кнопку «Капучино».
«Капучино»/«Крепость кофе»
По завершении нагрева кофе-машины на дисплее появляется «Кран открыть».
-  ▶ Для этого следует повернуть поворотный переключатель для приготовления горячей воды и пара в положение .
«Капучино», выполняется приготовление молочной пены. Процесс автоматически останавливается после подачи заранее настроенного количества пара.
«Кран закрыть»
-  ▶ Для этого следует повернуть поворотный переключатель для приготовления горячей воды и пара в положение .
Запускается процесс приготовления кофе. В чашку подается количество эспрессо, соответствующее заранее настроенному количеству воды.
Процесс приготовления автоматически останавливается. На дисплее появляется «Выберите напиток».
- i** При приготовлении латте маккиато после поворота поворотного переключателя режимов приготовления горячей воды и пара по часовой стрелке необходимо переставить стакан под дозатор кофе.

Если Вы пользуетесь функцией приготовления молока, то для обеспечения безупречного функционирования насадки для приготовления мелкочаеистой пены обязательно необходимо **ежедневно** проводить ее очистку (см. Глава 5 «Обслуживание – Очистка насадки для приготовления мелкочаеистой пены»). Кофе-машина IMPRESSA **не** выдает запроса на очистку насадки для приготовления мелкочаеистой пены.

Молочная пена

- i** Данная глава действительна как для **профессиональной насадки для приготовления мелкочаеистой пены Profi**, так и для **насадки для приготовления мелкочаеистой пены**.
- i** При помощи профессиональной насадки для приготовления мелкочаеистой пены Profi (приобретается дополнительно) можно приготовить также горячее молоко.



Пример: приготовление молочной пены.

Условие: на дисплее отображается «Выберите напиток».

- ▶ Поставьте чашку под насадку для приготовления мелкоячеистой пены (рисунок: опциональная холодильная установка Cool Control Basic емкостью 0,6 литров производства компании JURA).
- i** Проверьте, чтобы уровень молока в емкости **не** был выше уровня подсоединения молочного шланга к насадке для приготовления мелкоячеистой пены.
- i** Если Вы используете **профессиональную насадку для приготовления мелкоячеистой пены Profi**, поверните регулятор режимов в положение «Молочная пена» ☺.
- ☺ ▶ Поверните поворотный переключатель Rotary Switch, чтобы выполнить переключение на меню полосы прокрутки.
- ☺ ▶ Поворачивайте поворотный переключатель Rotary Switch до тех пор, пока напиток «**Молочная пена**» не будет выделен.
- ☺ ▶ Для запуска процесса приготовления нажмите поворотный переключатель Rotary Switch.
«**Молочная пена**»
По завершении нагрева кофе-машины на дисплее появляется «**Кран открыть**».
- ☺ ▶ Для этого следует повернуть поворотный переключатель для приготовления горячей воды и пара в положение ☺.
«**Молочная пена**», выполняется приготовление молочной пены. Процесс автоматически останавливается после подачи заранее настроенного количества пара.
«**Кран закрыть**»
- ☺ ▶ Для этого следует повернуть поворотный переключатель для приготовления горячей воды и пара в положение ①.
На дисплее появляется «**Выберите напиток**».
- i** В течение примерно 40 секунд можно продолжить приготовление пара без необходимости повторного нагрева кофе-машины.

Если Вы пользуетесь функцией приготовления молока, то для обеспечения безупречного функционирования насадки для приготовления мелкочаеистой пены обязательно необходимо **ежедневно** проводить ее очистку (см. Глава 5 «Обслуживание – Очистка насадки для приготовления мелкочаеистой пены»). Кофе-машина IMPRESSA **не** выдает запроса на очистку насадки для приготовления мелкочаеистой пены.

Молотый кофе

Благодаря воронке для молотого кофе возможно использование второго сорта кофе, например, кофе без кофеина.

- i** Не насыпайте молотого кофе более двух мерных ложек без верха.
- i** Не используйте молотый кофе слишком мелкого помола. Такой кофе может засорить систему, и кофе будет подаваться каплями.
- i** Если засыпано слишком мало молотого кофе, то на дисплее отображается «Мало молотого кофе» и кофе-машина IMPRESSA и кофе-машина останавливает процесс приготовления.
- i** Выбранный кофейный напиток должен готовиться примерно в течение 1 минуты после засыпки молотого кофе. В противном случае кофе-машина IMPRESSA остановит процесс и перейдет в состояние готовности к работе.

Для приготовления любых кофейных напитков из молотого кофе действуйте по описанному далее примеру.

Пример: приготовление одной порции эспрессо из молотого кофе.

Условие: на дисплее отображается «Выберите напиток».

- ▶ Поставьте чашку для эспрессо под дозатор кофе.
- ▶ Откройте крышку воронки для молотого кофе.
«Засыпьте молотый кофе»
- ▶ Засыпьте в воронку молотый кофе – одну мерную ложку без верха.
- ▶ Закройте крышку воронки для молотого кофе.
«Выберите напиток»



- ▶ Нажмите кнопку «Эспрессо».

Процесс приготовления запускается. «Эспрессо», в чашку подается количество эспрессо, соответствующее заранее настроенному количеству воды.

Процесс приготовления автоматически останавливается. На дисплее появляется «Выберите напиток».

Долговременная настройка количества воды по размеру чашек

Для любого **отдельного напитка** можно легко выполнить долговременную настройку количества воды в соответствии с размером чашек. В нижеприведенном примере количество устанавливается один раз. В дальнейшем всегда будет подаваться одно и то же количество.

Пример: выполнение **долговременной** настройки количества воды для приготовления одной порции кофе.

Условие: на дисплее отображается «Выберите напиток».

- ▶ Поставьте чашку под дозатор кофе.
- ▶ Нажмите и **удерживайте нажатой** кнопку «Кофе» до тех пор, пока не появится «Достаточно кофе? Нажмите кнопку».
- ▶ Отпустите кнопку «Кофе».

Процесс приготовления запускается, и в чашку подается кофе.

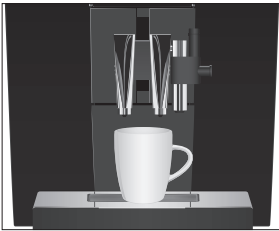

i При выполнении настроек для кофейных напитков с **молоком** в этот момент выдается сообщение о том, что необходимо повернуть поворотный переключатель приготовления горячей воды и пара  против часовой стрелки. Как только в чашке будет достаточное количество молочной пены, поверните поворотный переключатель режимов приготовления горячей воды и пара по часовой стрелке.

- ▶ Нажмите любую кнопку, как только в чашке будет достаточное количество кофе.

Процесс приготовления останавливается. На дисплее ненадолго появляется «Сохранено». Долговременная настройка количества воды для приготовления одной порции кофе сохранена в памяти. На дисплее появляется «Выберите напиток».

- i Данную настройку можно изменить в любой момент, повторив этот процесс.
- i Долговременную настройку количества воды для приготовления любых кофейных напитков и горячей воды можно выполнить также в режиме программирования (см. Глава 4 «Долговременные настройки в режиме программирования – Согласование настроек приготовления напитка»).

Регулировка кофемолки

ВНИМАНИЕ

Возможна плавная настройка кофемолки в соответствии со степенью обжарки используемого кофе.

Если настраивать степень помола, когда кофемолка не работает, можно повредить поворотный переключатель для настройки степени помола.

- ▶ Выполняйте настройку степени помола только во время работы кофемолки.

При правильной настройке степени помола подача кофе из дозатора выполняется равномерно. Кроме того, кофейная crema получается густой и нежной.

Пример: изменение степени помола **во время** приготовления эспрессо.

- ▶ Поставьте чашку под дозатор кофе.
- ▶ Откройте крышку отсека для хранения.
- ▶ Для начала приготовления нажмите кнопку «Эспрессо».
- ▶ Установите поворотный переключатель для настройки степени помола в нужное положение **во время** работы кофемолки.

В чашку подается количество кофе, соответствующее заранее настроенному количеству воды. Процесс приготовления автоматически останавливается.

- ▶ Закройте крышку отсека для хранения.



Горячая вода

Для обеспечения идеальной подачи воды используйте насадку для подачи горячей воды. Насадка для подачи горячей воды находится под крышкой отсека для хранения.

⚠ ВНИМАНИЕ

Будьте осторожны! Можно ошпариться брызгами горячей воды.

- ▶ Избегайте попадания воды на кожу.

Пример: приготовление горячей воды.

Условие: на дисплее отображается «**Выберите напиток**».

- ▶ Легким вращательным движением осторожно отсоедините насадку для приготовления мелкоячеистой пены от системы сменных насадок Connector System®.
- ▶ Откройте крышку отсека для хранения, возьмите насадку для подачи горячей воды и вновь закройте крышку.
- ▶ Установите насадку для подачи горячей воды на систему сменных насадок Connector System.
- ▶ Поставьте чашку под насадку для подачи горячей воды.
- ⊖ ▶ Для этого следует повернуть поворотный переключатель для приготовления горячей воды и пара в положение ☘.

«**Горячая вода**», в чашку подается заранее настроенное количество воды. Процесс приготовления автоматически останавливается.

«**Кран закрыть**»

- ⓘ ▶ Для этого следует повернуть поворотный переключатель для приготовления горячей воды и пара в положение ①.

На дисплее появляется «**Выберите напиток**».



3 Ежедневная эксплуатация

Включение



Ежедневное обслуживание кофе-машины и соблюдение правил гигиены при обращении с молоком, кофе и водой являются определяющими факторами для качества приготовленного кофе. Поэтому следует **ежедневно** заменять воду.

Условие: кофе-машина IMPRESSA подключена к сети электропитания при помощи сетевого выключателя.

- ▶ Поставьте емкость под дозатор кофе.
- 🔌 ▶ Для включения кофе-машины IMPRESSA нажмите кнопку «Вкл./Выкл.»
«Добро пожаловать JURA»
«Происходит нагрев»
«Машина промывается», выполняется промывка системы. Процесс промывки автоматически останавливается. На дисплее появляется «Выберите напиток». Кофе-машина IMPRESSA находится в состоянии готовности к работе.

Ежедневное обслуживание



Если Вы хотите, чтобы Ваша кофе-машина IMPRESSA служила долго и всегда обеспечивала отменное качество кофе, обязательно проводите ее ежедневное обслуживание.

- ▶ Выньте поддон для сбора остаточной воды.
- ▶ Опорожните контейнер для кофейных отходов и поддон для сбора остаточной воды. Промойте их теплой водой.
- i** Опорожняйте контейнер для кофейных отходов только при **включенной** кофе-машине. Только в этом случае выполняется сброс значений счетчика кофейных отходов на ноль.
- i** На верхней и нижней сторонах подставки для чашек могут оседать остатки молока и кофе. Поэтому подставку для чашек следует регулярно очищать.
- ▶ Установите контейнер для кофейных отходов и поддон для сбора остаточной воды.
- ▶ Промойте бункер для воды чистой водой.

- i** Во избежание образования таких отложений регулярно очищайте внутренние стенки бункера для воды (например, посредством щетки).
 - ▶ Очистите насадку для приготовления мелкочаеистой пены (см. Глава 5 «Обслуживание – Очистка насадки для приготовления мелкочаеистой пены»).
 - ▶ Снимите молочный шланг и тщательно его промойте под проточной водой.
 - ▶ Разберите и промойте насадку для приготовления мелкочаеистой пены (см. Глава 5 «Обслуживание – Разборка и промывка насадки для приготовления мелкочаеистой пены»).
 - ▶ Протрите поверхность кофе-машины чистой, мягкой, влажной тканью (например, микроволоконной салфеткой).
- i** Из соображений гигиены мы рекомендуем регулярно заменять молочный шланг (прибл. раз в 3 месяца). Запасные шланги можно приобрести в специализированных магазинах.

Выключение

При выключении кофе-машины IMPRESSA промывка системы выполняется автоматически, если была использована функция приготовления кофейного напитка. Если была использована функция приготовления молока, дополнительно выдается запрос на промывку насадки для приготовления капучино.

Условие: на дисплее отображается «Выберите напиток».

- ▶ Поставьте по одной емкости под насадку для приготовления мелкочаеистой пены и под дозатор кофе.
- ⏻ ▶ Нажмите кнопку «Вкл./Выкл.».
- ▶ «Кран открыть» (если было приготовлено молоко)
- ⊖ ▶ Для этого следует повернуть поворотный переключатель для приготовления горячей воды и пара в положение ☺.
- ▶ «Молоч. блок промывается», выполняется промывка насадки для приготовления мелкочаеистой пены.
- ▶ «Кран закрыть»



- ▶ Для этого следует повернуть поворотный переключатель для приготовления горячей воды и пара в положение .

«Машина промывается», выполняется промывка системы. Процесс автоматически останавливается. Кофе-машина IMPRESSA выключена.

- i** Если кофе-машина IMPRESSA выключается при помощи кнопки «Вкл./Выкл.», то в выключенном состоянии потребление энергии, которая необходима для режима ожидания, составляет менее 0,1 Вт. При помощи сетевого выключателя кофе-машину можно полностью отключить от сети электропитания.

4 Долговременные настройки в режиме программирования

Нажмите кнопку Р, чтобы войти в режим программирования. Поворачивая поворотный переключатель Rotary Switch и нажимая на многофункциональные кнопки, Вы можете просмотреть и выполнить программные пункты и сохранить нужные долговременные настройки в памяти. Можно выполнить следующие настройки:

Программный пункт	Подпункт	Пояснение
«Состояние обслуживания» («1/7» и «2/7»)	«Очистка», «Замена фильтра» (только при активированном фильтре), «Декальцинация» (только при деактивированном фильтре), «Очистка системы молока», «Промывка системы кофе», «Промывка блока капучино»	► Запустите требуемую программу обслуживания.
«Настройки рецептов» («3/7»)	«Програм-ние», «Заводская настройка»	► Выберите настройки для приготовления кофейных напитков и горячей воды. ► Восстановите заводские Настройки напитков (1 порция).
«Настройки кофе-машины» («4/7»)	«Выбор языка», «Выключение через», «Экономия энергии», «Заводская настройка»	► Выберите язык. ► Настройте время, по истечении которого кофе-машина IMPRESSA будет автоматически выключаться. ► Выберите энергосберегающий режим. ► Восстановите заводские настройки кофе-машины.
«Настройки кофе-машины» («5/7»)	«Ед-цы измерения», «Дисплей»	► Выберите единицы измерения количества воды. ► Измените настройки дисплея.

Программный пункт	Подпункт	Пояснение
«Настройки обслуживания» («6/7»)	«Использование фильтра», «Жесткость воды» (только при деактивированном фильтре), «Промывка при включении»	<ul style="list-style-type: none"> ▶ Выберите, хотите ли Вы пользоваться кофе-машиной IMPRESSA со сменным фильтром CLARIS Blue или без него. ▶ Настройте степень жесткости воды. ▶ Измените настройки для промывки при включении кофе-машины.
«Информация» («7/7»)	«Счетчик напитков», «Счетчик обслуживаний», «Версия»	<ul style="list-style-type: none"> ▶ Просмотрите информацию обо всех приготовленных напитках, число выполненных программ обслуживания и состояние обслуживания.

Настройки приготовления напитка

В программном пункте «Настройки рецептов» («3/7») можно выполнить нижеследующие настройки:

- «Програм-ние»
 - Выполните индивидуальные настройки для приготовления любых кофейных напитков, молока, а также горячей воды (см. Глава 4 «Долговременные настройки в режиме программирования – Индивидуальные настройки приготовления напитка»).
 - Замените напитки, отображаемые на стартовом изображении на дисплее, предпочитаемыми Вами напитками (см. Глава 4 «Долговременные настройки в режиме программирования – Изменение напитков на стартовом изображении на дисплее»).
 - Измените наименование напитков (1 порция) (см. Глава 4 «Долговременные настройки в режиме программирования – Переименование напитков»).
- «Заводская настройка»
 - Восстановите значения заводских настроек напитков (1 порция).

Индивидуальные настройки приготовления напитка

В программном пункте «Настройки рецептов» («3/7») / «Программие» можно выполнить индивидуальные настройки приготовления для любых кофейных напитков, а также для горячей воды. Можно выполнить нижеследующие долговременные настройки:



Напиток	Степень крепости кофе	Количество	Другие настройки
Ристретто, эспрессо, кофе, специальный кофе	● (слабый), ●● (средней крепости), ●●● (крепкий), ●●●● (очень крепкий)	Количество кофе: 25 мл – 240 мл	Температура (нормальная, высокая), название напитка
Две порции ристретто, две порции эспрессо, две порции кофе	–	Количество кофе: настроенное количество отдельного напитка удваивается.	Температура (как для напитков 1 порция), название напитка
Капучино, эспрессо маккиато, латте маккиато	● (слабый), ●● (средней крепости), ●●● (крепкий), ●●●● (очень крепкий)	Количество кофе: 25 мл – 240 мл Молочная пена: 0 сек. – 120 сек. Пауза: 0 сек. – 120 сек.	Температура (нормальная, высокая), название напитка
Порция молочной пены,	–	Молочная пена: 0 сек. – 120 сек.	название напитка
Горячая вода	–	Вода: 25 мл – 450 мл	Температура (низкая, нормальная, высокая), название напитка

Долговременные настройки в режиме программирования всегда выполняются по следующему примеру.

Пример: изменение степени крепости кофе для одной порции кофе со «средней крепости» (●●) на «крепкий» (●●●).

Условие: на дисплее отображается «Выберите напиток».

Р ▶ Нажмите кнопку программирования «Р».
«Состояние обслуживания» («1/7»)

-  ▶ Поворачивайте поворотный переключатель Rotary Switch до тех пор, пока на дисплее не отобразится «Настройки рецептов» («3/7»).
- ▶ Нажмите кнопку «Програм-ние».
- «Програм-ние»
- i** При выполнении следующего шага выберите нажатием соответствующей кнопки напиток, для которого Вы хотите произвести настройки. Приготовление напитка при этом не происходит.
- ▶ Несколько раз нажимайте кнопку «>» (внизу справа) до тех пор, пока на дисплее не отобразится «Кофе».
- ▶ Нажмите кнопку «Кофе».
- «Кофе»
- ▶ Нажмите кнопку «Крепость кофе».
- «Кофе» / «Крепость кофе»
-  ▶ Для изменения настройки степени крепости кофе поверните поворотный переключатель Rotary Switch.
- ▶ Нажмите кнопку «Сохранить».
- На дисплее ненадолго появляется «Сохранено».
- «Кофе»
- P** ▶ Нажмите кнопку «P», чтобы выйти из режима программирования.
- «Выберите напиток»

Изменение напитков на стартовом изображении на дисплее

Вы можете заменить четыре напитка, отображаемых на стартовом изображении на дисплее, предпочитаемыми Вами напитками.

Пример: замена «Капучино» на стартовом изображении на дисплее на «Маккиато».

Условие: на дисплее отображается «Выберите напиток».

- P** ▶ Нажмите кнопку программирования «P».
- «Состояние обслуживания» («1/7»)
-  ▶ Поворачивайте поворотный переключатель Rotary Switch до тех пор, пока на дисплее не отобразится «Настройки рецептов» («3/7»).

- ▶ Нажмите кнопку «Програм-ние».
«Програм-ние»
 - ▶ Несколько раз нажимайте кнопку «>» (внизу справа) до тех пор, пока на дисплее не отобразится «Маккиато».
 - ▶ Нажмите кнопку «Маккиато».
«Маккиато»
 - ▶ Несколько раз нажимайте кнопку «>» (внизу справа) до тех пор, пока на дисплее не отобразится «Добавление к избранным».
 - ▶ Нажмите кнопку «Добавление к избранным».
«Выберите позицию»
 - ▶ Нажмите кнопку «Капучино».
«Выберите позицию» / «Заменить имеющийся напиток для данной кнопки?»
 - ▶ Нажмите кнопку «Да».
На дисплее ненадолго появляется «Сохранено».
«Маккиато»
- P** ▶ Нажмите кнопку «P», чтобы выйти из режима программирования.
«Выберите напиток»



Переименование напитков

В программном пункте «Настройки рецептов» / «Програм-ние» можно переименовать все напитки.

Условие: на дисплее отображается «Выберите напиток».

- P** ▶ Нажмите кнопку программирования «P».
«Состояние обслуживания» («1/7»)
-  ▶ Поворачивайте поворотный переключатель Rotary Switch до тех пор, пока на дисплее не отобразится «Настройки рецептов» («3/7»).
- ▶ Нажмите кнопку «Програм-ние».
«Програм-ние»
- ▶ Несколько раз нажимайте кнопку «>» (внизу справа) до тех пор, пока на дисплее не отобразится «Эспрессо».
- ▶ Нажмите кнопку «Эспрессо».
«Эспрессо»

4 Долговременные настройки в режиме программирования

- ▶ Несколько раз нажимайте кнопку «>» (внизу справа) до тех пор, пока на дисплее не отобразится «**Название напитка**».
- ▶ Нажмите кнопку «**Название напитка**».
На дисплее появляются буквы, цифры и специальные символы для ввода.
- i** Путем нажатия кнопки «**abc/ABC**» можно переключить режим написания букв: строчными или заглавными буквами.
-  ▶ Поворачивайте поворотный переключатель Rotary Switch до тех пор, пока не выделится необходимая буква.
-  ▶ Для подтверждения выбора буквы нажмите поворотный переключатель Rotary Switch.
- ▶ Продолжайте до тех пор, пока желаемое новое название напитка не отобразится на дисплее.
- i** Учитывайте, что длина текста ограничена.
- ▶ Нажмите кнопку «**Сохранить**».
На дисплее ненадолго появляется «**Сохранено**».
Отображается новое название напитка.
- P** ▶ Нажмите кнопку «P», чтобы выйти из режима программирования.
«**Выберите напиток**»



Автоматическое выключение

Функция автоматического выключения кофе-машины IMPRESSA позволяет экономить электроэнергию. Если эта функция активирована, то, завершив последнюю операцию, кофе-машина IMPRESSA автоматически выключается по истечении настроенного времени.

Время автоматического выключения можно настроить на 15 минут, 30 минут или на значение в диапазоне от 1 часа до 15 часов.

Пример: изменение времени выключения с «2 ч» на «1 ч».

Условие: на дисплее отображается «Выберите напиток».

- P** ▶ Нажмите кнопку программирования «P».
«Состояние обслуживания» («1/7»)
-  ▶ Поворачивайте поворотный переключатель Rotary Switch до тех пор, пока на дисплее не отобразится «Настройки кофе-машины» («4/7»).
- ▶ Нажмите кнопку «Выключение через».
«Выключение через»
-  ▶ Поворачивайте поворотный переключатель Rotary Switch до тех пор, пока на дисплее не отобразится «1 ч».
- ▶ Нажмите кнопку «Сохранить».
На дисплее ненадолго появляется «Сохранено».
«Настройки кофе-машины»
- P** ▶ Нажмите кнопку «P», чтобы выйти из режима программирования.
«Выберите напиток»

Энергосберегающий режим

В программном пункте «Настройки кофе-машины» («4/7») / «Экономия энергии» можно выполнить долговременную настройку энергосберегающего режима (Energy Save Mode, E.S.M.[®]):

- «Активировать»
 - Спустя немного времени после последнего приготовления функция нагрева кофе-машины IMPRESSA выключается. Спустя прибл. 5 минут на дисплее отображается сообщение «Режим экономии».
 - Перед приготовлением кофейного напитка, кофейного напитка с молоком или горячей воды кофе-машина должна нагреться.
- «Деактив-ть»
 - Любые кофейные напитки, кофейные напитки с молоком, а также горячую воду можно приготовить сразу же.

Пример: изменение настройки энергосберегающего режима с «Активировать» на «Деактив-ть».

Условие: на дисплее отображается «Выберите напиток».

- P** ▶ Нажмите кнопку программирования «P».
«Состояние обслуживания» («1/7»)

- ⦿ ▶ Поворачивайте поворотный переключатель Rotary Switch до тех пор, пока на дисплее не отобразится «Настройки кофе-машины» («4/7»).
 - ▶ Нажмите кнопку «Экономия энергии».
 - ▶ Нажмите кнопку «Деактив-ть».
 - ▶ Нажмите кнопку «Сохранить».
- На дисплее ненадолго появляется «Сохранено».
- «Настройки кофе-машины»
- Р ▶ Нажмите кнопку «Р», чтобы выйти из режима программирования.
- «Выберите напиток»

Настройки обслуживания

В программном пункте «Настройки обслуживания» («6/7») можно выполнить нижеследующие настройки:

- «Использование фильтра»
 - Активируйте сменный фильтр CLARIS Blue (см. Глава 5 «Обслуживание – Установка и активация фильтра»).
- «Жесткость воды» (только при деактивированном фильтре)
 - Если сменный фильтр не используется, следует настроить степень жесткости воды. (см. Глава 4 «Долговременные настройки в режиме программирования – Настройка степени жесткости воды»).
- «Промывка при включении»
 - «Вручную»: Цикл промывки необходимо запускать вручную.
 - «Автоматически»: Цикл промывки запускается автоматически.

Пример: установка **ручного** запуска промывки при включении кофе-машины.

Условие: на дисплее отображается «Выберите напиток».

- Р ▶ Нажмите кнопку программирования «Р».
- ▶ Нажмите кнопку «Состояние обслуживания» («1/7»)
- ⦿ ▶ Поворачивайте поворотный переключатель Rotary Switch до тех пор, пока на дисплее не отобразится «Настройки обслуживания» («6/7»).

- ▶ Нажмите кнопку «Промывка при включении».

«Промывка при включении»

- ▶ Нажмите кнопку «Вручную».

- ▶ Нажмите кнопку «Сохранить».

На дисплее ненадолго появляется «Сохранено».

«Настройки обслуживания»

- P** ▶ Нажмите кнопку «P», чтобы выйти из режима программирования.

«Выберите напиток»

Настройка степени жесткости воды

- i** Если в кофе-машине установлен и активирован сменный фильтр CLARIS Blue, настройка степени жесткости воды невозможна.

Чем жестче вода, тем чаще нужно удалять известковые отложения солей в кофе-машине IMPRESSA. Поэтому большое значение имеет правильная настройка степени жесткости воды.

Возможна плавная настройка степени жесткости воды в диапазоне от 1° до 30° по немецкой шкале (dH).

Условие: на дисплее отображается «Выберите напиток».

- P** ▶ Нажмите кнопку программирования «P».

«Состояние обслуживания» («1/7»)

-  ▶ Поворачивайте поворотный переключатель Rotary Switch до тех пор, пока на дисплее не отобразится «Настройки обслуживания» («6/7»).

- ▶ Нажмите кнопку «Жесткость воды».

«Жесткость воды»

-  ▶ Для выполнения настройки жесткости воды поворачивайте поворотный переключатель Rotary Switch.

- ▶ Нажмите кнопку «Сохранить».

На дисплее ненадолго появляется «Сохранено».

«Настройки обслуживания»



- P** ▶ Нажмите кнопку «P», чтобы выйти из режима программирования.

«Выберите напиток»

Настройки дисплея

В программном пункте «Настройки кофе-машины» («5/7») / «Дисплей» можно настроить яркость и контраст изображения на дисплее (в процентах).

Условие: на дисплее отображается «Выберите напиток».

- Р** ▶ Нажмите кнопку программирования «Р».
«Состояние обслуживания» («1/7»)
-  ▶ Поворачивайте поворотный переключатель Rotary Switch до тех пор, пока на дисплее не отобразится «Настройки кофе-машины» («5/7»).
- ▶ Нажмите кнопку «Дисплей».
«Дисплей»
-  ▶ Для изменения настройки изображения на дисплее поверните поворотный переключатель Rotary Switch.
- ▶ Нажмите кнопку «Сохранить».
На дисплее ненадолго появляется «Сохранено».
«Настройки кофе-машины»
- Р** ▶ Нажмите кнопку «Р», чтобы выйти из режима программирования.
«Выберите напиток»

Единицы измерения количества воды

В программном пункте «Настройки кофе-машины» («5/7») / «Ед-цы измерения» можно выбрать единицы измерения количества воды.

Пример: изменение единиц измерения количества воды с «ml» на «oz».

Условие: на дисплее отображается «Выберите напиток».

- Р** ▶ Нажмите кнопку программирования «Р».
«Состояние обслуживания» («1/7»)
-  ▶ Поворачивайте поворотный переключатель Rotary Switch до тех пор, пока на дисплее не отобразится «Настройки кофе-машины» («5/7»).
- ▶ Нажмите кнопку «Ед-цы измерения».
«Ед-цы измерения»
- ▶ Нажмите кнопку «oz».
- ▶ Нажмите кнопку «Сохранить».
На дисплее ненадолго появляется «Сохранено».
«Настройки кофе-машины»

- P** ▶ Нажмите кнопку «P», чтобы выйти из режима программирования.
«Выберите напиток»

Восстановление заводских настроек

В программном пункте «Настройки кофе-машины» («4/7») / «Заводская настройка» возможно восстановить заводские настройки кофе-машины: Восстанавливаются заводские **настройки по всем параметрам, измененным пользователем** (кроме «Фильтр» и «Жесткость воды»). После восстановления заводских настроек кофе-машина IMPRESSA выключается.

Условие: на дисплее отображается «Выберите напиток».

- P** ▶ Нажмите кнопку программирования «P».
«Состояние обслуживания» («1/7»)
-  ▶ Поворачивайте поворотный переключатель Rotary Switch до тех пор, пока на дисплее не отобразится «Настройки кофе-машины» («4/7»).
- ▶ Нажмите кнопку «Заводская настройка».
«Заводская настройка»/«Действительно остановить заводские настройки для кофе-машины?»
- ▶ Нажмите кнопку «Да».
На дисплее ненадолго появляется «Сохранено».
Кофе-машина IMPRESSA выключена.

Язык

В этом программном пункте можно настроить язык отображения текста на дисплее кофе-машины IMPRESSA.

Пример: изменение языка с «Русский» на «English».

Условие: на дисплее отображается «Выберите напиток».

- P** ▶ Нажмите кнопку программирования «P».
«Состояние обслуживания» («1/7»)
-  ▶ Поворачивайте поворотный переключатель Rotary Switch до тех пор, пока на дисплее не отобразится «Настройки кофе-машины» («4/7»).
- ▶ Нажмите кнопку «Выбор языка».
«Выбор языка»
- i** Для просмотра других языков нажмите кнопку « > » (справа внизу).

- ▶ Нажмите кнопку «English».
На дисплее ненадолго появляется «Saved».
«Machine settings»

- P** ▶ Нажмите кнопку «P», чтобы выйти из режима программирования.
«Please select product»

Просмотр информации

В программном пункте «Информация» («7/7») можно просмотреть нижеследующую информацию:

- «Счетчик напитков»: количество приготовленных порций кофейных напитков, кофейных напитков с молоком, а также порций горячей воды;
- «Счетчик обслуживаний»: Число выполненных программ обслуживания (очистка, удаление известковых отложений солей и др);
- «Версия»: версия программного обеспечения.

Пример: запрос количества приготовленных порций кофейных напитков.

Условие: на дисплее отображается «Выберите напиток».

- P** ▶ Нажмите кнопку программирования «P».
«Состояние обслуживания» («1/7»)
-  ▶ Поворачивайте поворотный переключатель Rotary Switch до тех пор, пока на дисплее не отобразится «Информация» («7/7»).
- ▶ Нажмите кнопку «Счетчик напитков».
«Счетчик напитков»
- i** Для просмотра количества других кофейных напитков нажмите кнопку «>» (справа, внизу).
- P** ▶ Нажмите кнопку «P», чтобы выйти из режима программирования.
«Выберите напиток»

5 Обслуживание

Кофе-машина IMPRESSA оснащена следующими встроенными программами обслуживания:

- Промывка кофе-машины («Промывка системы кофе»);
- Промывка насадки для приготовления мелкочаеистой пены («Промывка блока капучино»);
- Очистка насадки для приготовления мелкочаеистой пены («Очистка системы молока»);
- Замена фильтра («Замена фильтра»);
- Очистка кофе-машины («Очистка»);
- Удаление известковых отложений солей в кофе-машине («Декальцинация») (только при деактивированном фильтре).

i Очистку, замену фильтра или удаление известковых отложений солей следует проводить после выдачи кофе-машиной соответствующего запроса.

i В режиме программирования (программный пункт «Состояние обслуживания») в любой момент можно активировать программы обслуживания.

i Кофе-машина IMPRESSA не выдает запроса на очистку насадки для приготовления мелкочаеистой пены. Если Вы пользуетесь функцией приготовления молока, из соображений гигиены проводите очистку насадки для приготовления мелкочаеистой пены **ежедневно**.

Промывка кофе-машины

Вы можете в любое время вручную запустить процесс промывки.

Условие: на дисплее отображается «Выберите напиток».

- ▶ Поставьте емкость под дозатор кофе.
- P** ▶ Нажмите кнопку программирования «P».
«Состояние обслуживания» («1/7»)
- ⦿ ▶ Поворачивайте поворотный переключатель Rotary Switch до тех пор, пока на дисплее не отобразится «Состояние обслуживания» («2/7»).



Промывка насадки для приготовления мелкочаечистой пены



- ▶ Для запуска процесса промывки нажмите кнопку «Промывка системы кофе». «Машина промывается», из дозатора кофе вытекает вода. Процесс промывки автоматически останавливается. На дисплее появляется «Выберите напиток».

i Данная глава действительна как для профессиональной насадки для приготовления мелкочаечистой пены Profi, так и для насадки для приготовления мелкочаечистой пены.

После каждого приготовления молока кофе-машина IMPRESSA выдает запрос на промывку насадки для приготовления капучино.

Условие: на дисплее отображается «Промыть молоч. блок».

- ▶ Поставьте емкость под насадку для приготовления мелкочаечистой пены.
- ① ▶ Нажмите поворотный переключатель Rotary Switch. «Кран открыть»
- ② ▶ Для этого следует повернуть поворотный переключатель для приготовления горячей воды и пара в положение ②.
- ▶ «Молоч. блок промывается», выполняется промывка насадки для приготовления мелкочаечистой пены. Процесс промывки автоматически останавливается. На дисплее появляется «Кран закрыть».
- ① ▶ Для этого следует повернуть поворотный переключатель для приготовления горячей воды и пара в положение ①.
- ▶ На дисплее появляется «Выберите напиток».

Очистка насадки для приготовления мелкоячеистой пены

i Данная глава действительна как для **профессиональной насадки для приготовления мелкоячеистой пены Profi**, так и для **насадки для приготовления мелкоячеистой пены**.

Если Вы пользуетесь функцией приготовления молока, то для обеспечения безупречного функционирования насадки для приготовления мелкоячеистой пены обязательно необходимо **ежедневно** проводить ее очистку. Кофе-машина IMPRESSA **не** выдает запроса на очистку насадки для приготовления мелкоячеистой пены.

ВНИМАНИЕ

Использование неподходящего чистящего средства может нанести ущерб кофе-машине, а также привести к появлению осадка в воде.

- ▶ Используйте только оригинальные средства для обслуживания от компании JURA.

i Средство для очистки насадки для приготовления капучино от компании JURA можно приобрести в специализированных магазинах.

Условие: на дисплее отображается «Выберите напиток».

- P**
- ▶ Нажмите кнопку программирования «P».
«Состояние обслуживания» («1/7»)
 - ▶ Нажмите кнопку «Очистка системы молока».
 - ▶ Нажмите кнопку «Запустить».
 - ▶ Нажмите кнопку «Запустить» еще раз.
«Чист. ср-во для мол. блока»
 - ▶ Извлеките молочный шланг из контейнера для молока или пакета молока.
 - ▶ Залейте в емкость 250 мл свежей воды и добавьте один мерный колпачок средства для очистки насадки для приготовления капучино.
 - ▶ Опустите молочный шланг в емкость.



- ▶ Поставьте емкость под насадку для приготовления мелкочаеистой пены.
- ▶ Нажмите кнопку «Далее».
«Очистка системы молока»
По завершении нагрева кофе-машины на дисплее появляется «Кран открыть».
- ⊖ ▶ Для этого следует повернуть поворотный переключатель для приготовления горячей воды и пара в положение ☼.
«Молоч. блок чистится», выполняется очистка насадки для приготовления мелкочаеистой пены и молочного шланга.
«Кран закрыть»
- ⓘ ▶ Для этого следует повернуть поворотный переключатель для приготовления горячей воды и пара в положение ①.
«Вода для молоч. блока»
 - ▶ Тщательно промойте емкость, залейте в нее 250 мл свежей воды и опустите в нее молочный шланг.
 - ▶ Опорожните вторую емкость и снова поставьте ее под насадку для приготовления мелкочаеистой пены.
 - ▶ Нажмите кнопку «Далее».
«Кран открыть»
- ⊖ ▶ Для этого следует повернуть поворотный переключатель для приготовления горячей воды и пара в положение ☼.
«Молоч. блок чистится», выполняется промывка насадки для приготовления мелкочаеистой пены и молочного шланга свежей водой.
«Кран закрыть»
- ⓘ ▶ Для этого следует повернуть поворотный переключатель для приготовления горячей воды и пара в положение ①.
На дисплее появляется «Выберите напиток».

Разборка и промывка насадки для приготовления мелкочаеистой пены

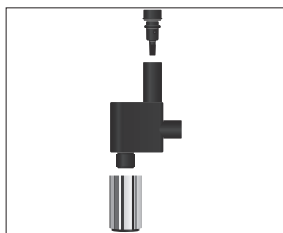

Если используется функция приготовления молока, для обеспечения безупречного функционирования насадки для приготовления мелкочаеистой пены, а также из соображений гигиены, насадку обязательно необходимо **ежедневно** разбирать и промывать. Кофе-машина IMPRESSA не выдает запроса на разборку и промывку насадки для приготовления мелкочаеистой пены.

- ▶ Снимите молочный шланг и тщательно его промойте под проточной водой.
- ▶ Легким вращательным движением осторожно отсоедините насадку для приготовления мелкочаеистой пены от системы сменных насадок Connector System®.
- ▶ Разберите насадку для приготовления мелкочаеистой пены на отдельные детали.
- ▶ Тщательно промойте все детали насадки для приготовления мелкочаеистой пены под струей проточной воды. При наличии сильно засохших остатков молока сначала положите детали в средство для очистки насадки для приготовления капучино от компании JURA и затем тщательно промойте их.
- ▶ Вновь соберите насадку для приготовления мелкочаеистой пены.

i Для обеспечения оптимального функционирования насадки для приготовления мелкочаеистой пены проследите за тем, чтобы все отдельные детали были правильно и прочно соединены друг с другом.

- ▶ Прочно вставьте насадку для приготовления мелкочаеистой пены в систему сменных насадок Connector System®.

Установка и активация фильтра

Очистка кофе-машины IMPRESSA от известковых отложений не потребуется, если использовать сменный фильтр CLARIS Blue. Если при первом вводе в эксплуатацию сменный фильтр не был активирован, то его можно активировать и позже.

- i** Не прерывайте процесс установки фильтра. Это обеспечит оптимальную работу кофе-машины IMPRESSA.

Условие: на дисплее отображается «Выберите напиток».

- P** ▶ Нажмите кнопку программирования «P».
«Состояние обслуживания» («1/7»)
-  ▶ Поворачивайте поворотный переключатель Rotary Switch до тех пор, пока на дисплее не отобразится «Настройки обслуживания» («6/7»).
- ▶ Нажмите кнопку «Использование фильтра».
«Использование фильтра»
- ▶ Нажмите кнопку «Активировать».
- ▶ Нажмите кнопку «Сохранить».
- На дисплее ненадолго появляется «Сохранено».
- «Установите фильтр»
- ▶ Снимите бункер для воды и опорожните его.
- ▶ Откройте держатель фильтра.
- ▶ Извлеките сменный фильтр CLARIS Blue из комплекта Welcome Pack.
- ▶ Слегка надавив, вставьте сменный фильтр CLARIS Blue в бункер для воды.
- ▶ Закройте держатель фильтра. Вы услышите щелчок.



- i** Действие фильтра прекращается через два месяца. Настройте продолжительность действия фильтра посредством диска с указателем дат на держателе фильтра в бункере для воды.
- ▶ Наполните бункер свежей холодной водой и установите его в кофе-машину.



- ▶ Поставьте емкость (мин. 300 мл) под насадку для приготовления мелкочаеистой пены.
- ▶ Нажмите кнопку «Далее».
- «Кран открыть»**
- ⊖ ▶ Для этого следует повернуть поворотный переключатель для приготовления горячей воды и пара в положение ⊕.
- «Фильтр промывается»**, из насадки для приготовления мелкочаеистой пены вытекает вода.

- i** Промывку фильтра можно остановить в любой момент. Для этого поверните поворотный переключатель режимов приготовления горячей воды и пара против часовой стрелки. Для продолжения процесса промывки фильтра поверните тот же переключатель по часовой стрелке.
- i** Вода может слегка изменить цвет. Это не опасно для здоровья и не ухудшает вкус напитков.

Промывка фильтра останавливается автоматически после того, как через фильтр пройдет примерно 300 мл жидкости. На дисплее появляется **«Кран закрыть»**.

- ⓘ ▶ Для этого следует повернуть поворотный переключатель для приготовления горячей воды и пара в положение ⊖.
- На дисплее появляется **«Выберите напиток»**. Фильтр активирован.

Замена фильтра

- i** Действие фильтра прекращается после того, как через него пройдет 50 литров воды. Кофе-машина IMPRESSA выдает запрос на замену фильтра.
- i** Действие фильтра прекращается через два месяца. Настройте продолжительность действия фильтра посредством диска с указателем дат на держателе фильтра в бункере для воды.
- i** Если сменный фильтр CLARIS Blue не активирован в режиме программирования, запрос на замену фильтра не выдается.

- i** Сменные фильтры CLARIS можно приобрести в специализированных магазинах.

Условие: на дисплее отображается «Замена фильтра».

- P** ▶ Нажмите кнопку программирования «P».
 - «Состояние обслуживания» («1/7»)
- ▶ Нажмите кнопку «Замена фильтра».
 - «Замена фильтра»
- ▶ Нажмите кнопку «Запустить».
- ▶ Нажмите кнопку «Запустить» еще раз.
 - «Замените фильтр»
- ▶ Снимите бункер для воды и опорожните его.
- ▶ Откройте держатель фильтра и извлеките использованный сменный фильтр CLARIS Blue.
- ▶ Слегка надавив, вставьте новый сменный фильтр CLARIS Blue в бункер для воды.
- ▶ Закройте держатель фильтра. Вы услышите щелчок.
- ▶ Наполните бункер свежей холодной водой и установите его в кофе-машину.



- ▶ Поставьте емкость (мин. 300 мл) под насадку для приготовления мелкочаеистой пены.
- ▶ Нажмите кнопку «Далее».
 - «Кран открыть»
- ☹** ▶ Для этого следует повернуть поворотный переключатель для приготовления горячей воды и пара в положение ☹.
- «Фильтр промывается», из насадки для приготовления мелкочаеистой пены вытекает вода.

- i** Промывку фильтра можно остановить в любой момент. Для этого поверните поворотный переключатель режимов приготовления горячей воды и пара против часовой стрелки. Для продолжения процесса промывки фильтра поверните тот же переключатель по часовой стрелке.

- i** Вода может слегка изменить цвет. Это не опасно для здоровья и не ухудшает вкус напитков.

Промывка фильтра останавливается автоматически после того, как через фильтр пройдет примерно 300 мл жидкости. На дисплее появляется «Кран закрыть».

- ① ▶ Для этого следует повернуть поворотный переключатель для приготовления горячей воды и пара в положение ①.

На дисплее появляется «Выберите напиток».

Очистка кофе-машины

После приготовления 200 порций напитков или после 80 циклов промывки кофе-машина IMPRESSA выдает запрос на очистку.

ВНИМАНИЕ

Использование неподходящего чистящего средства может нанести ущерб кофе-машине, а также привести к появлению осадка в воде.

- ▶ Используйте только оригинальные средства для обслуживания от компании JURA.

i Программа автоматической очистки длится около 20 минут.

i Не прерывайте программу автоматической очистки. В противном случае ухудшается качество очистки.

i Таблетки для очистки от компании JURA можно приобрести в специализированных магазинах.

Условие: на дисплее отображается «Очистить кофе-машину».

P ▶ Нажмите кнопку программирования «P».

«Состояние обслуживания» («1/7»)

▶ Нажмите кнопку «Очистка».

«Очистка»

▶ Нажмите кнопку «Запустить».

▶ Нажмите кнопку «Запустить» еще раз.

«Удалите коф. отходы»

▶ Опорожните поддон для сбора остаточной воды и контейнер для кофейных отходов и установите их в кофе-машину.

«Нажмите кнопку Rotary»



- ▶ Поставьте емкость под дозатор кофе.
- 🕒 ▶ Нажмите поворотный переключатель Rotary Switch.
«Идет очистка машины», из дозатора кофе вытекает вода.
Процесс прерывается, «Добавьте чист. таблетку».
- ▶ Откройте крышку воронки для молотого кофе.

- ▶ Бросьте в воронку одну таблетку для очистки от компании JURA.
- ▶ Закройте крышку воронки для молотого кофе.
«Нажмите кнопку Rotary»
- 🕒 ▶ Нажмите поворотный переключатель Rotary Switch.
«Идет очистка машины», из дозатора кофе порционно вытекает вода.
Процесс автоматически останавливается.
«Удалите коф. отходы»
- ▶ Опорожните поддон для сбора остаточной воды и контейнер для кофейных отходов и установите их в кофемашину.
На дисплее появляется «Выберите напиток». Процесс очистки завершен.

Удаление известковых отложений солей в кофемашине

В процессе эксплуатации в кофемашине IMPRESSA образуются известковые отложения солей, на удаление которых кофемашина автоматически выдает запрос. Количество образующихся известковых отложений солей зависит от степени жесткости используемой воды.

⚠ ВНИМАНИЕ

При попадании на кожу или в глаза средство для удаления известковых отложений солей может вызывать раздражение.

- ▶ Избегайте попадания средства на кожу или в глаза.
- ▶ При попадании средства для удаления известковых отложений солей на кожу или в глаза промойте пораженный участок чистой водой. При попадании средства в глаза обратитесь к врачу.

ВНИМАНИЕ Использование неподходящего средства для удаления известковых отложений солей может нанести ущерб кофе-машине, а также привести к появлению осадка в воде.

- ▶ Используйте только оригинальные средства для обслуживания от компании JURA.

ВНИМАНИЕ Прерывание процесса удаления известковых отложений солей может привести к повреждению кофе-машины.

- ▶ Подождите, пока процесс удаления известковых отложений солей не завершится.

ВНИМАНИЕ Средство для удаления известковых отложений солей при попадании на чувствительные поверхности (например, мраморные) может их повредить.

- ▶ Сразу же удаляйте брызги с кофе-машины.

i Программа автоматического удаления известковых отложений солей длится около 40 минут.

i Таблетки для удаления известковых отложений солей от компании JURA можно приобрести в специализированных магазинах.

i Если в кофе-машине установлен и активирован сменный фильтр CLARIS Blue, то запрос на удаление известковых отложений солей не выдается.

Условие: на дисплее отображается «Декальц. машины».

P ▶ Нажмите кнопку программирования «P».

«Состояние обслуживания» («1/7»)

▶ Нажмите кнопку «Декальцинация».

«Декальцинация»

▶ Нажмите кнопку «Запустить».

▶ Нажмите кнопку «Запустить» еще раз.

«Удалите воду из поддона»

▶ Опорожните поддон для сбора остаточной воды и контейнер для кофейных отходов и установите их в кофе-машину.

«Добавьте ср-во от накипи»

▶ Снимите бункер для воды и опорожните его.

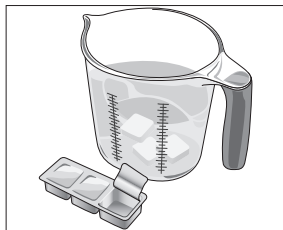

- ▶ Полностью растворите содержимое блистерной упаковки (3 таблетки для удаления известковых отложений солей от компании JURA) в емкости, содержащей 500 мл теплой воды. Это может занять несколько минут.

- ▶ Залейте раствор в пустой бункер для воды и установите бункер в кофе-машину.

«Кран открыть»

- ▶ Легким вращательным движением осторожно отсоедините насадку для приготовления мелкочаеистой пены от системы сменных насадок Connector System®.

- ▶ Поставьте емкость (мин. 500 мл) под систему сменных насадок Connector System®.

- ⊖ ▶ Для этого следует повернуть поворотный переключатель для приготовления горячей воды и пара в положение ☘.

«Идет удаление накипи», из системы сменных насадок Connector System® порционно вытекает вода.

Процесс прерывается, «Кран закрыть».

- ⓘ ▶ Для этого следует повернуть поворотный переключатель для приготовления горячей воды и пара в положение ①.

«Идет удаление накипи», продолжается выполнение процесса удаления известковых отложений солей.

Процесс прерывается, «Удалите воду из поддона».

- ▶ Опорожните поддон для сбора остаточной воды и контейнер для кофейных отходов и установите их в кофе-машину.

«Наполните бак для воды»

- ▶ Опорожните емкость и поставьте ее систему сменных насадок Connector System® и под дозатор кофе.

- ▶ Снимите бункер для воды и тщательно его промойте.

- ▶ Наполните бункер свежей холодной водой и установите его в кофе-машину.

«Кран открыть»

- ⊖ ▶ Для этого следует повернуть поворотный переключатель для приготовления горячей воды и пара в положение ☘.

«Идет удаление накипи», продолжается выполнение процесса удаления известковых отложений солей.

Процесс прерывается, «Кран закрыть».

- ① ▶ Для этого следует повернуть поворотный переключатель для приготовления горячей воды и пара в положение ①.

«Идет удаление накипи», продолжается выполнение процесса удаления известковых отложений солей.

Процесс прерывается, «Идет удаление накипи».

Из дозатора кофе вытекает вода.

«Удалите воду из поддона»

- ▶ Установите насадку для приготовления мелкоячеистой пены обратно в систему Connector System®.
- ▶ Опорожните поддон для сбора остаточной воды и контейнер для кофейных отходов и установите их в кофемашину.

На дисплее появляется «Выберите напиток». Процесс удаления известковых отложений солей завершен.

- ⓘ В случае непреднамеренного прерывания процесса удаления известковых отложений солей тщательно промойте бункер для воды.

Очистка контейнера для кофейных зерен

На стенках контейнера для кофейных зерен со временем образуется масляная пленка от кофейных зерен. Данная пленка может ухудшить качество приготовленного кофе. По этой причине время от времени проводите очистку контейнера для кофейных зерен.

Условие: на дисплее отображается «Добавьте коф. зерна».

- ⏻ ▶ Выключите кофемашину при помощи кнопки «Вкл./Выкл.».
- ☰ ▶ Выключите кофемашину при помощи сетевого выключателя.
 - ▶ Снимите крышку для сохранения аромата кофе.
 - ▶ Протрите контейнер для кофейных зерен сухой мягкой тканью.
 - ▶ Засыпьте кофейные зерна в контейнер для кофейных зерен и закройте крышку для сохранения аромата кофе.

Удаление известковых отложений соленей со стенок бункера для воды

На стенках бункера для воды могут образоваться известковые отложения солей. Для обеспечения безупречной работы время от времени необходимо очищать бункер для воды от таких отложений.

- ▶ Снимите бункер для воды.
- ▶ Если Вы используете сменный фильтр CLARIS Blue, то извлеките его.
- ▶ Очистите бункер при помощи стандартного, щадящего средства для удаления известковых отложений солей согласно руководству по эксплуатации от соответствующего производителя.
- ▶ Тщательно промойте бункер для воды.
- ▶ Если Вы используете сменный фильтр CLARIS Blue, то снова установите его на место.
- ▶ Наполните бункер свежей холодной водой и установите его в кофе-машину.

6 Сообщения на дисплее

Сообщение	Причина/последствие	Предпринимаемые меры
«Наполните бак для воды»	Бункер для воды пустой. Любой процесс приготовления невозможен.	► Наполните бункер для воды (см. Глава 1 «Подготовка и запуск в эксплуатацию – Наполнение бункера для воды»).
«Удалите коф. отходы»	Контейнер для кофейных отходов полный. Любой процесс приготовления невозможен.	► Опорожните контейнер для кофейных отходов и поддон для сбора остаточной воды (см. Глава 3 «Ежедневная эксплуатация – Ежедневное обслуживание»).
«Отсутствует поддон»	Поддон для сбора остаточной воды установлен неверно или отсутствует. Любой процесс приготовления невозможен.	► Установите поддон для сбора остаточной воды.
«Добавьте коф. зерна»	Контейнер для кофейных зерен пустой. Любой процесс приготовления невозможен.	► Заполните контейнер для кофейных зерен (см. Глава 1 «Подготовка и запуск в эксплуатацию – Заполнение контейнера для кофейных зерен»).
«Промыть молоч. блок»	Требуется промывка насадки для приготовления капучино в кофе-машине IMPRESSA.	► Выполните промывку системы приготовления молока (см. Глава 5 «Обслуживание – Промывка насадки для приготовления мелкаячеистой пены»).
«Замена фильтра»	Срок действия сменного фильтра истек.	► Замените сменный фильтр CLARIS Blue (см. Глава 5 «Обслуживание – Замена фильтра»).
«Очистить кофе-машину»	Требуется очистка кофе-машины IMPRESSA.	► Выполните очистку (см. Глава 5 «Обслуживание – Очистка кофе-машины»).
«Декальц. машины»	Требуется удаление известковых отложений солей в кофе-машине IMPRESSA.	► Выполните удаление известковых отложений солей (см. Глава 5 «Обслуживание – Удаление известковых отложений солей в кофе-машине»).

Сообщение	Причина/последствие	Предпринимаемые меры
«Мало молотого кофе»	Засыпано недостаточно молотого кофе, кофе-машина IMPRESSA останавливает процесс приготовления.	► При следующем приготовлении засыпьте больше молотого кофе (см. Глава 2 «Приготовление – Молотый кофе»).
«Машина слишком нагрета»	Система слишком нагрета для запуска программы обслужива- ния.	► Подождите несколько минут до тех пор, пока система не остынет или приготовьте порцию кофейного напитка или горячей воды.

7 Устранение неисправностей

Проблема	Причина/последствие	Предпринимаемые меры
<p>Мало пены при вспенивании молока, или молоко разбрызгивается из насадки для приготовления мелкочаеистой пены.</p>	<p>Загрязнена насадка для приготовления мелкочаеистой пены.</p>	<ul style="list-style-type: none"> ▶ Очистите насадку для приготовления мелкочаеистой пены (см. Глава 5 «Обслуживание – Очистка насадки для приготовления мелкочаеистой пены»). ▶ Разберите и промойте насадку для приготовления мелкочаеистой пены (см. Глава 5 «Обслуживание – Разборка и промывка насадки для приготовления мелкочаеистой пены»).
<p>В процессе приготовления кофе подается из дозатора каплями.</p>	<p>Кофе или молотый кофе имеет слишком высокую степень помола и засоряет систему. Возможно, один сменный фильтр был использован несколько раз или была неверно выполнена настройка жесткости воды в режиме программирования.</p>	<ul style="list-style-type: none"> ▶ Настройте кофемолку на более крупный помол или используйте молотый кофе более крупного помола (см. Глава 2 «Приготовление – Регулировка кофемолки»). ▶ Выполните удаление известковых отложений солей (см. Глава 5 «Обслуживание – Удаление известковых отложений солей в кофе-машине»).
<p>Невозможно настроить степень жесткости воды.</p>	<p>Активирован сменный фильтр CLARIS Blue.</p>	<ul style="list-style-type: none"> ▶ Дезактивируйте сменный фильтр в режиме программирования.
<p>На дисплее отображается «Наполните бак для воды» несмотря на то, что бункер для воды полный.</p>	<p>Поплавок бункера для воды застрял.</p>	<ul style="list-style-type: none"> ▶ Удалите известковые отложения солей со стенок бункера для воды (см. Глава 5 «Обслуживание – Удаление известковых отложений солей со стенок бункера для воды»).

Проблема	Причина/последствие	Предпринимаемые меры
<p>Подача воды или пара из насадки для приготовления мелкочаеистой пены не выполняется или выполняется в малом количестве. Вода или пар подается очень тихо.</p>	<p>Соединительная деталь насадки для приготовления мелкочаеистой пены может быть загрязнена остатками молока или частицами известковых отложений солей, которые откололись в процессе удаления известковых отложений солей.</p>	<ul style="list-style-type: none"> ▶ Снимите насадку для приготовления мелкочаеистой пены. ▶ Отвинтите черную соединительную деталь посредством шестигранного отверстия на мерной ложке для молотого кофе. ▶ Тщательно очистите соединительную деталь. ▶ Вручную привинтите соединительную деталь. ▶ Осторожно затяните ее не более чем на четверть оборота посредством шестигранного отверстия на мерной ложке.
<p>Кофемолка сильно шумит.</p>	<p>В кофемолке есть посторонние предметы.</p>	<ul style="list-style-type: none"> ▶ Обратитесь в службу технической поддержки в Вашей стране (см. Глава 11 «Контакты с компанией JURA/правовая информация»).
<p>На дисплее отображается «Error 2» или «Error 5».</p>	<p>Если кофе-машина долгое время находилась в условиях пониженной температуры, в целях безопасности может заблокироваться функция нагрева.</p>	<ul style="list-style-type: none"> ▶ Подождите до тех пор, пока кофе-машина не нагреется до комнатной температуры.

Проблема	Причина/последствие	Предпринимаемые меры
На дисплее отображаются другие сообщения «Error».	–	<ul style="list-style-type: none"> ▶ Выключите кофе-машину IMPRESSA посредством сетевого выключателя. Обратитесь в службу технической поддержки в Вашей стране (см. Глава 11 «Контакты с компанией JURA/ правовая информация»).

i Если Вы не можете устранить неисправности, обратитесь в службу технической поддержки в Вашей стране (см. Глава 11 «Контакты с компанией JURA/ правовая информация»).

8 Транспортировка и утилизация в соответствии с экологическими требованиями

Транспортировка/ опорожнение системы



Сохраните упаковку кофе-машины IMPRESSA. Она послужит защитой при транспортировке.

Чтобы защитить кофе-машину IMPRESSA от воздействия мороза при транспортировке, необходимо опорожнить систему.

Условие: на дисплее отображается «Выберите напиток».

- ▶ Отсоедините молочный шланг от насадки для приготовления мелкочаеистой пены.
- ▶ Поставьте емкость под насадку для приготовления мелкочаеистой пены.
- ⊖ ▶ Поверните поворотный переключатель Rotary Switch, чтобы выполнить переключение на меню полосы прокрутки.
- ⊖ ▶ Поворачивайте поворотный переключатель Rotary Switch до тех пор, пока напиток «Молочная пена» не будет выделен.
- ⊖ ▶ Нажмите поворотный переключатель Rotary Switch. По завершении нагрева кофе-машины на дисплее появляется «Кран открыть».
- ⊖ ▶ Для этого следует повернуть поворотный переключатель для приготовления горячей воды и пара в положение ☺.

«Молочная пена», из насадки для приготовления мелкочаеистой пены выходит горячий пар.

- ▶ Снимите бункер для воды и опорожните его.
- ▶ Поворачивайте поворотный переключатель Rotary Switch до тех пор, пока не отобразится «Кол-во молока» / «60 сек».

Пар будет выходить из насадки для приготовления мелкочаеистой пены до тех пор, пока система не опорожнится.

«Кран закрыть»

8 Транспортировка и утилизация в соответствии с экологическими требованиями

- ▶ Для этого следует повернуть поворотный переключатель для приготовления горячей воды и пара в положение .

«Наполните бак для воды»

- ▶ Нажмите кнопку «Вкл./Выкл.».
Кофе-машина IMPRESSA выключена.

Утилизация

Утилизируйте старое оборудование в соответствии с экологическими требованиями.



Старое оборудование содержит ценные материалы, пригодные для переработки и вторичного использования. По этой причине утилизируйте старое оборудование посредством соответствующих систем сбора отходов.

9 Технические данные

Напряжение	220–240 В ~, 50 Гц
Мощность	1450 Вт
Знак соответствия	CE (S)
Потребление энергии	Около 6 ватт-часов «Экономия энергии» / «Активировать»
Потребление энергии	Около 13 ватт-часов «Экономия энергии» / «Деактив-ть»
Давление насоса	Статическое до 15 бар
Вместимость бункера для воды	1,9 л
Вместимость контейнера для кофейных зерен	310 г
Вместимость контейнера для кофейных отходов	Макс. 15 порций
Длина сетевого шнура	Около 1,1 м
Масса	Ок. 9,6 кг
Размеры (Ш × В × Г)	28,5 × 35,5 × 44,5 см

Указание для выполняющего проверку специалиста (повторная проверка по DIN VDE 0701-0702): центральная точка заземления (ЦТЗ) находится на нижней стороне кофе-машины, в непосредственной близости от места подключения сетевого шнура.

10 Алфавитный указатель

А

Адреса 68

Б

Бункер для воды 4

В

Ввод в эксплуатацию, первый
Без активации сменного фильтра 14

С активацией сменного фильтра 12

Включение

Кофе-машина 28

Воронка

Воронка для молотого кофе 4

Выбор в меню полосы прокрутки 19

Выключение

Кофе-машина 29

Г

Горячая вода 27

Горячая линия 68

Д

Два напитка 20

Двойная порция напитка 20

Дисплей 5

Дисплей, сообщения 57

Дозатор кофе

Регулируемый по высоте дозатор
кофе 4

Е

Единицы измерения количества воды 40

З

Заводская установка

Восстановление заводских настроек 41

И

Изменение названий 35

Интернет 11

Интернет-страница 11

Использование по назначению 6

К

Капучино 21

Классический напиток 32

Кнопка

Кнопка Р (программирование) 5

Кнопка «Вкл./Выкл.» 5

Контакты 68

Контейнер для кофейных зерен

Контейнер для кофейных зерен с
крышкой для сохранения аромата
кофе 4

Контейнер для кофейных отходов 4

Кофе 20

Две порции кофе 20

Кофе-машина

Включение 28

Выключение 29

Установка 11

Краткое руководство 11

Крышка

Бункер для воды 4

Воронка для молотого кофе 4

Отсек для хранения 4

Крышка для сохранения аромата кофе

Контейнер для кофейных зерен с
крышкой для сохранения аромата
кофе 4

Л

Латте маккиато 21

М

Меню полосы прокрутки 19

Мерная ложка для кофе 4

Молоко

Подключение подачи молока 16

Молотый кофе 24

Мерная ложка для кофе 4

Молочная пена 22

Н

- Насадка для подачи горячей воды 4
- Насадка для приготовления мелкоячейстой пены 4
 - Очистка 45
 - Промывка 44
 - Разборка и промывка 47
- Настройки
 - Настройки обслуживания 38
 - Настройки дисплея 40
 - Настройки обслуживания 38
 - Настройки приготовления напитка 32
 - Согласование 33

О

- Обслуживание 43
 - Ежедневное обслуживание 28
- Описание символов 3
- Опорожнение системы 62
- Очистка
 - Насадка для приготовления мелкоячейстой пены 45

П

- Первый ввод в эксплуатацию
 - Без активации сменного фильтра 14
 - С активацией сменного фильтра 12
- Первый ввод кофе-машины в эксплуатацию 11
- Переименование напитков 35
- Поворотный переключатель
 - Rotary Switch 5
- Поворотный переключатель для настройки степени помола 4
- Поворотный переключатель режимов приготовления горячей воды и пара 5
- Поддон для сбора остаточной воды 4
- Подставка для чашек 4
- Приготовление 18, 21
 - Горячая вода 27
 - Два кофейных напитка 20
 - Две порции кофе 20
 - Две порции ристретто 20
 - Две порции эспрессо 20
 - Капучино 21
 - Латте маккиато 21
 - Молотый кофе 24

Молочная пена 22

Нажатием кнопки 19

С помощью полосы прокрутки 19

Приготовление

Кофе 20

Ристретто 20

Эспрессо 20

Приготовление горячей воды и пара

Поворотный переключатель режимов приготовления горячей воды и пара 5

Промывка

Насадка для приготовления мелкоячейстой пены 44

Промывка насадки для приготовления капучино 44

Промывка насадки для приготовления капучино 44

Просмотр информации 42

Р

Растворимый кофе

Молотый кофе 24

Расширенный режим настройки 32

Регулируемый по высоте дозатор кофе 4

Режим программирования

Восстановление заводских настроек 41

Единицы измерения количества

воды 40

Изменение напитков на стартовом

изображении на дисплее 34

Настройка степени жесткости воды 39

Настройки дисплея 40

Настройки обслуживания 38

Настройки приготовления напитка 32

Переименование напитков 35

Просмотр информации 42

Ристретто 20

Две порции ристретто 20

С

Сетевой выключатель 4

Сетевой шнур 4

Служба технической поддержки 68

Сменный фильтр CLARIS Blue

Замена 49

Установка и активация 48

Согласование настроек приготовления напитка 33

- Сообщения на дисплее 57
- Способы выбора приготовления напитков 19
- Степень жесткости воды
 - Настройка степени жесткости воды 39
 - Определение степени жесткости воды 16
- Степень помола
 - Поворотный переключатель для настройки степени помола 4

Т

- Телефон 68
- Точка заземления 64
- Транспортировка 62

У

- Установка
 - Установка кофе-машины 11
- Утилизация 62

Ф

- Фильтр
 - Замена 49
 - Установка и активация 48

Ц

- Центральная точка заземления 64

Э

- Эспрессо 20
 - Две порции эспрессо 20

Я

- Язык 41

С

- Connector System® 4

J

- JURA
 - Интернет 11
 - Контакты 68

11 Контакты с компанией JURA / правовая информация

JURA Elektroapparate AG
Kaffeeweltstrasse 10
CH-4626 Niederbuchsiten
Тел. +41 (0)62 38 98 233

@ Контактные данные, действительные для Вашей страны, см. на интернет-странице www.jura.com.

Директивы Кофе-машина соответствует требованиям следующих директив:

- 2006/95/EG – Директива по низковольтному оборудованию;
- 2004/108/EG – Директива по электромагнитной совместимости;
- 2009/125/EG – Директива по энергопотреблению;
- 2011/65/EC – Директива по ограничению использования определенных опасных веществ.

Технические изменения Права на технические изменения сохраняются. В данном руководстве по эксплуатации используются стилизованные рисунки, которые не соответствуют оригинальному цвету кофе-машины. Ваша кофе-машина IMPRESSA может отличаться теми или иными деталями.

Отзывы Ваше мнение важно для нас! Воспользуйтесь для этого контактной ссылкой на интернет-странице www.jura.com.

Авторское право Данное руководство по эксплуатации содержит информацию, защищенную авторским правом. Фотокопирование или перевод руководства на другой язык не разрешается без предварительного письменного разрешения компании JURA Elektroapparate AG.