



CAFFEO®

SOLO® & milk



Version 2.0
03/2012

Melitta Haushaltsprodukte
GmbH & Co. KG

D-32372 Minden

Руководство по
эксплуатации
Kullanma Kılavuzu
Instrukcja obsługi

Használati utasítás
Instrucțiuni de utilizare
Οδηγίες χρήσης

РУССКИЙ

TÜRKÇE

POLSKI

MAGYAR

ROMÂNĂ

ΕΛΛΗΝΙΚΑ

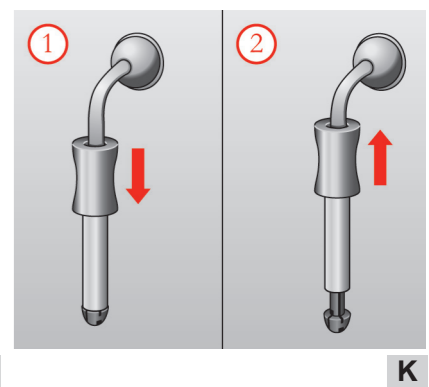
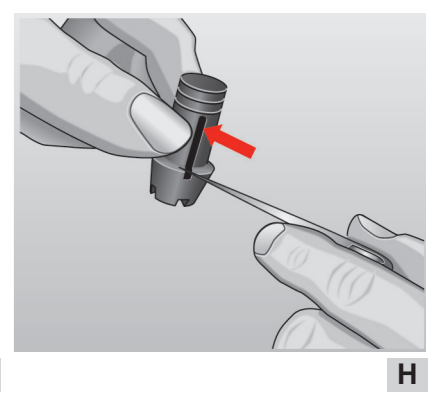
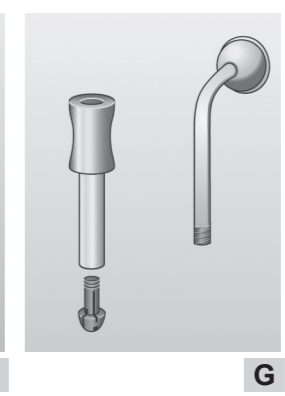
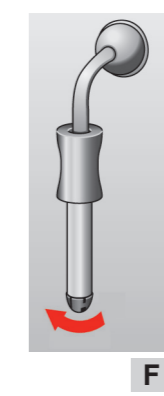
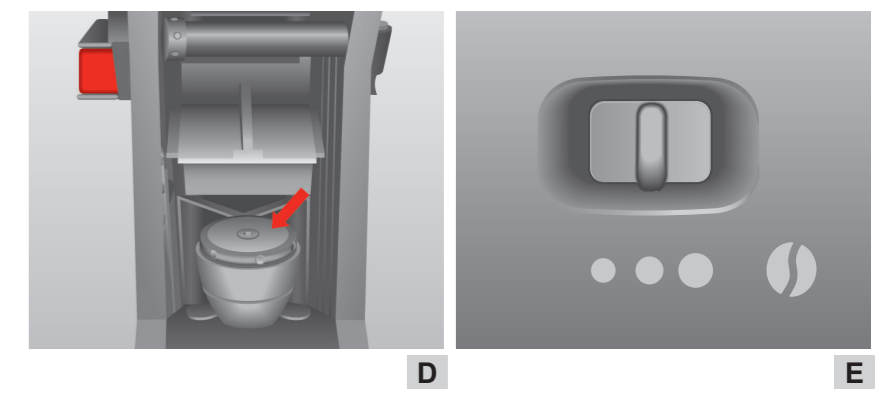
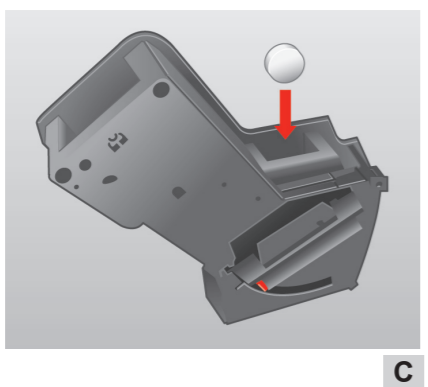
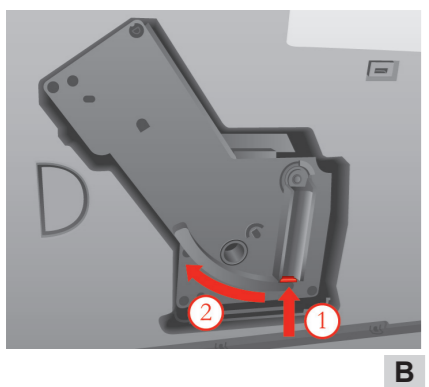
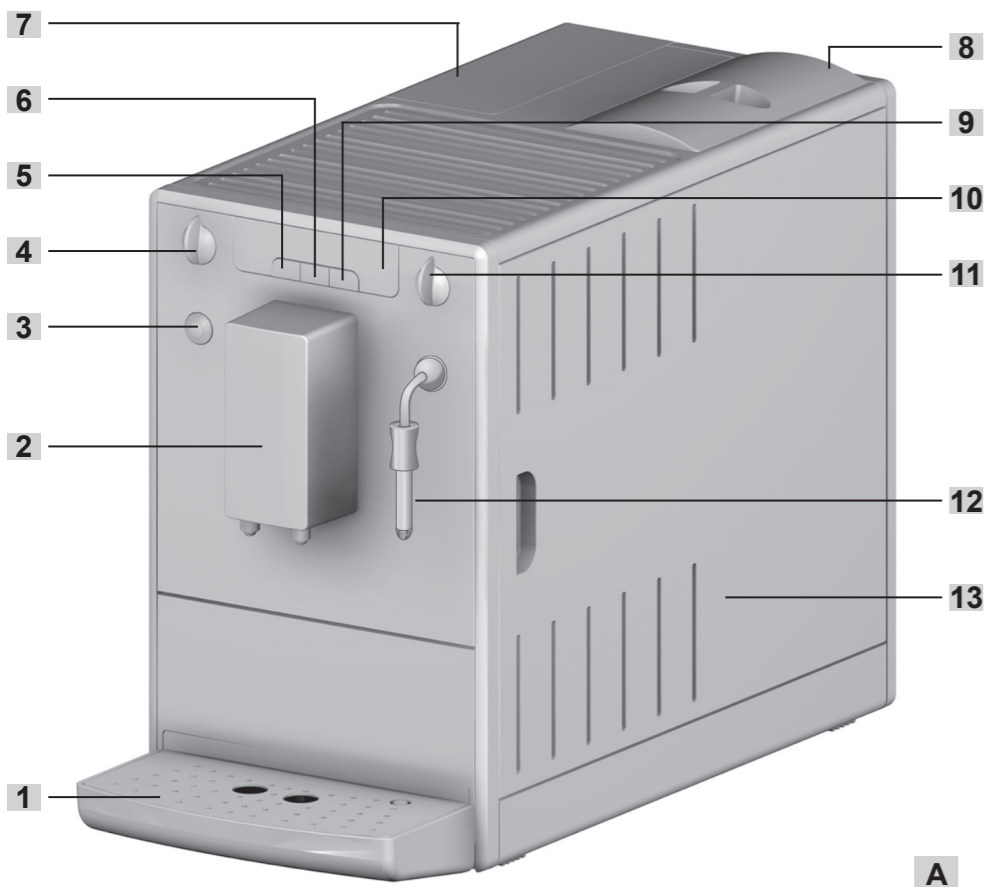

Уважаемый покупатель!

Поздравляем вас с покупкой аппарата Melitta® CAFFEO® SOLO®&milk.

Мы рады приветствовать еще одного гурмана кофе и ценителя аппарата Melitta® CAFFEO® SOLO®&milk.

Новый высококачественный аппарат Melitta® CAFFEO® SOLO®&milk подарит вам множество незабываемых моментов за чашечкой кофе. Наслаждайтесь вашим любимым видом кофе или эспрессо и балуйте себя великолепными напитками.

Для обеспечения длительного срока службы аппарата Melitta® CAFFEO® SOLO®&milk внимательно прочитайте данное руководство по эксплуатации и сохраните его в надежном месте.

Для получения дополнительной информации или при появлении вопросов относительно аппарата обратитесь непосредственно к нам или посетите наш сайт в Интернете по адресу* www.melitta.ru.

Мы надеемся, что ваш новый кофейный автомат принесет вам много радостных моментов за чашкой кофе.

Коллектив разработчиков Melitta® CAFFEO®

* (812) 677 79 39

Содержание

1	Указания по данному руководству по эксплуатации	4
1.1	Символы в тексте руководства по эксплуатации	4
1.2	Использование по назначению.....	5
1.3	Использование не по назначению.....	5
2	Общие указания по технике безопасности	6
3	Описание аппарата	8
3.1	Описание к рисунку А.....	8
3.2	Дисплей	8
4	Ввод в эксплуатацию	10
4.1	Установка	10
4.2	Подключение.....	11
4.3	Заполнение контейнера для кофейных зерен	11
4.4	Заполнение резервуара для воды	12
4.5	Начало эксплуатации	12
4.6	Настройка получаемого количества напитка	13
4.7	Настройка крепости кофе	13
5	Включение и выключение.....	14
5.1	Включение аппарата	14
5.2	Выключение аппарата.....	14
6	Установка фильтра для воды Melitta® Claris®	15
7	Приготовление эспрессо или американо	17
8	Приготовление молочной пены.....	18
9	Нагрев молока	19
10	Получение горячей воды	21

11	Настройки функций	22
11.1	Жесткость воды	22
11.2	Энергосберегающий режим	23
11.3	Автоматическая функция выключения	24
11.4	Температура приготовления	26
11.5	Сброс настроек аппарата на заводские установки	27
11.6	Тонкость помола	28
12	Уход и обслуживание	29
12.1	Общая чистка	29
12.2	Чистка блока заваривания	30
12.3	Встроенная программа чистки	31
12.4	Встроенная программа для удаления накипи	35
13	Транспортировка и утилизация	39
13.1	Подготовка к транспортировке, защита от низкой температуры и меры перед периодом длительного простоя	39
14	Устранение неисправностей	41

1 Указания по данному руководству по эксплуатации

Для лучшей ориентации раскройте первую и последнюю страницу руководства по эксплуатации.

1.1 Символы в тексте руководства по эксплуатации

Символы в данном руководстве по эксплуатации указывают на специфические опасности, возникающие при обращении с аппаратом Melitta® CAFFEO® SOLO®&milk, или на полезные рекомендации.



Предупреждение!

Тексты с таким символом содержат информацию по технике безопасности и указывают на возможные риски несчастных случаев и получения травм.



Осторожно!

Тексты с таким символом содержат информацию о недопустимых операциях и указывают на возможную опасность повреждения аппарата.



Указание

Тексты с таким символом содержат дополнительную полезную информацию по обращению с аппаратом Melitta® CAFFEO® SOLO®&milk.

1.2 Использование по назначению

Аппарат Melitta® CAFFEO® SOLO®&milk предназначен исключительно для приготовления кофе и кофейных напитков, для нагревания воды и молока, а также для приготовления молочной пены вне аппарата.

Использование по назначению подразумевает,

- что пользователь внимательно прочитал руководство по эксплуатации, понял его и соблюдает приведенные в нем указания;
- что он также неукоснительно соблюдает указания по технике безопасности;
- что он использует аппарат Melitta® CAFFEO® SOLO®&milk в соответствии с эксплуатационными требованиями, описанными в данном руководстве.

1.3 Использование не по назначению

Использованием не по назначению является любое применение аппарата Melitta® CAFFEO® SOLO®&milk, отличающееся от описанного в данном руководстве по эксплуатации.



Предупреждение!

В случае использования не по назначению можно получить травму или обжечься горячей водой или паром.



Указание

Производитель не несет никакой ответственности за ущерб, возникший вследствие использования не по назначению.

2 Общие указания по технике безопасности

Внимательно прочитайте данные указания. В случае несоблюдения данных указаний возникает опасность для здоровья и функциональной исправности аппарата.



Предупреждение!





- Упаковочные материалы и мелкие детали следует хранить в недоступном для детей месте.
- Все лица, использующие данный аппарат, сначала должны изучить принципы его обслуживания и ознакомиться с возможными опасностями.
- Ни в коем случае не разрешайте использовать аппарат детям или играть рядом с ним без присмотра.
- Аппарат не предназначен для использования лицами (включая детей) с ограниченными физическими, сенсорными или ментальными возможностями, а также лицами, не имеющими достаточного опыта и (или) знаний без присмотра со стороны отвечающего за их безопасность лица, которое должно руководить ими при использовании аппарата.
- Используйте аппарат только в исправном состоянии.
- Ни в коем случае не пытайтесь самостоятельно отремонтировать аппарат. При необходимости ремонта обращайтесь только по горячей линии компании Melitta®.
- Не изменяйте конструкцию аппарата, его компонентов и входящих в комплект принадлежностей.
- Ни в коем случае не погружайте аппарат в воду.
- Ни в коем случае не прикасайтесь к аппарату влажными или мокрыми руками или ногами.
- Ни в коем случае не прикасайтесь к горячим поверхностям аппарата.
- Ни в коем случае не открывайте аппарат во время его работы.
- Ни в коем случае не открывайте правую часть кожуха во время работы аппарата кроме тех случаев, если на это прямо указывают инструкции, представленные в данном руководстве по эксплуатации.
- Также требуется соблюдать указания по технике безопасности, представленные на следующей странице.

**Предупреждение!**

- Этот аппарат предназначен для использования в домашнем хозяйстве и подобных сферах, например: на кухнях для сотрудников в магазинах, офисах и других коммерческих предприятиях; клиентами в гостиницах, мотелях и других местах проживания; в пансионатах.
 - Также необходимо соблюдать указания по технике безопасности, представленные в других главах данного руководства по эксплуатации.
-

3 Описание аппарата

3.1 Описание к рисунку А

Номер рисунка	Пояснение
1	Поддон для капель с подставкой под чашки и емкостью для остатков кофе (внутри), а также поплавком (индикация заполнения поддона для капель)
2	Выпускное отверстие с регулировкой по высоте
3	Кнопка «Вкл./Выкл.» 
4	Регулятор количества кофе
5	Кнопка подачи кофе  
6	Кнопка выбора крепости кофе 
7	Резервуар для воды
8	Контейнер для кофейных зерен
9	Кнопка подачи пара 
10	Дисплей
11	Клапан для подачи пара и горячей воды
12	трубка для подачи пара
13	Правая часть кожуха (съемная, под ней находится регулятор тонкости помола, блок заваривания и заводская табличка)

3.2 Дисплей

Символ	Значение	Индикация	Объяснение/требование
	Готовность	мигает	Аппарат нагревается или выполняется приготовление кофе.
		горит	Аппарат готов к работе.

Символ	Значение	Индикация	Объяснение/требование
	Фильтр для воды Melitta® Claris®	горит	Замените фильтр для воды Melitta® Claris®
		мигает	Выполняется замена фильтра.
	Резервуар для воды	горит	Заполнение резервуара для воды
		мигает	Установите на место резервуар для воды
	Поддон для сбора капель и емкость для остатков кофе	горит	Опорожните поддон для сбора капель и емкость для остатков кофе
		мигает	Установите поддон для сбора капель и емкость для остатков кофе
	Крепость кофе	горит	1 зерно: слабый 2 зерна: нормальный 3 зерна: крепкий
		мигает	Заполните контейнер для кофейных зерен; мигание прекращается после следующей подачи кофе.
	Чистка	горит	Выполните чистку аппарата
		мигает	Выполняется встроенная программа чистки.
	Удаление накипи	горит	Выполните удаление накипи из аппарата
		мигает	Выполняется встроенная программа для удаления накипи.
	Клапан для подачи пара и горячей воды	горит	Готовность к подаче пара
		мигает	Выполняется подача пара или горячей воды.



Указание

Если на дисплее слабо светятся все символы, аппарат находится в энергосберегающем режиме.

4 Ввод в эксплуатацию

Перед началом эксплуатации выполните описанные ниже операции.

После выполнения данных операций аппарат готов к работе. После этого можно начать приготовление кофе.

Рекомендуется вылить две первые чашки кофе после первого включения аппарата.

4.1 Установка

- Установите аппарат на устойчивую, ровную и сухую поверхность. Оставьте зазор примерно в 10 см до стены и до других предметов.
- На заднем крае аппарата Melitta® CAFFEO® SOLO®&milk имеется два ролика. Благодаря этому аппарат можно легко перемещать, немного приподняв его.



Осторожно!

- Ни в коем случае не устанавливайте аппарат на горячие поверхности или в помещениях с высокой влажностью воздуха.
 - Не перевозите и не храните аппарат в транспортных средствах или помещениях с низкой температурой, так как остатки воды могут замерзнуть или конденсироваться, что может стать причиной повреждения аппарата. Выполняйте указания, представленные на стр. 39.
-
- Емкость для остатков кофе уже находится в поддоне для сбора капель. Следите за тем, чтобы поддон для сбора капель был задвинут до упора в аппарат.



Указания

- Сохраните упаковочные материалы, включая жесткий пенопласт, для транспортировки и на случай возможного возврата, чтобы исключить вероятность повреждений при транспортировке.
- Наличие следов кофе и воды в аппарате перед первым включением является нормальным. Это объясняется тем, что работоспособность аппарата проверялась на заводе.

4.2 Подключение

- Вставьте штепсельную вилку сетевого кабеля в соответствующую розетку.

Предупреждение!

Опасность пожара и поражения электрическим током при неправильном сетевом напряжении, неправильном подключении, повреждении контактов и сетевого кабеля

- Убедитесь в том, что сетевое напряжение соответствует напряжению, указанному на заводской табличке аппарата. Заводская табличка располагается на правой стороне аппарата под кожухом (рис. А, № 13).
- Убедитесь в том, что сетевая розетка соответствует действующим стандартам по электробезопасности. В случае сомнений обратитесь к профессиональному электрику.
- Ни в коем случае не используйте поврежденный кабель (поврежденная изоляция, оголенные провода).
- В течение гарантийного срока обращайтесь для замены поврежденного кабеля только к производителю, а после его окончания — только к квалифицированным специалистам.

4.3 Заполнение контейнера для кофейных зерен

- Снимите крышку контейнера для кофейных зерен и заполните его свежими кофейными зернами.

Осторожно!

- В контейнер для кофейных зерен разрешается засыпать только кофейные зерна.
- Ни в коем случае не засыпайте в контейнер для кофейных зерен молотый кофе, сублимированные или карамелизированные кофейные зерна.

- Закройте контейнер крышкой.

4.4 Заполнение резервуара для воды

- Откиньте вверх крышку резервуара для воды (рис. А, № 7) и извлеките резервуар из аппарата по направлению вверх.
- Заполните резервуар свежей водопроводной водой до метки max. и установите его в аппарат.



Указание





Если в резервуаре для воды отсутствует вода во время работы (например, во время подачи кофе), горит символ резервуара для воды. Выполняемая операция прекращается, а перед запуском новой операции следует заполнить резервуар для воды.

4.5 Начало эксплуатации



Осторожно!

Выпускать воздух из аппарата разрешается только **без** фильтра для воды Melitta® Claris® при заполненном резервуаре для воды.

- Фильтр для воды Melitta® Claris® следует установить в резервуар для воды только после первого включения.
 - Заполните резервуар для воды **перед** включением до метки max., используя для этого свежую водопроводную воду.
-
- Нажмите кнопку «Вкл./Выкл.» , чтобы включить аппарат.
 - На дисплее отображается символ вентиля . Необходимо выпустить воздух из аппарата через трубку для подачи пара, чтобы в путях для воды не было воздуха.
 - Установите достаточно большую емкость под трубку для подачи пара.
 - Поверните переключатель вентиля (рис. А, № 11) по часовой стрелке до упора, чтобы открыть ventиль.
 - Символ вентиля  начинает мигать. Вода вытекает из трубки для подачи пара в емкость.
 - После того как перестанет вытекать вода и символ вентиля  загорится постоянным светом, поверните переключатель вентиля против часовой стрелки до упора, чтобы закрыть ventиль.



→ Аппарат готов к работе.



4.6 Настройка получаемого количества напитка

- Поверните регулятор количества кофе (рис. А, № 4), для его бесступенчатого изменения получаемого количества (регулятор влево: меньше кофе, регулятор вправо: больше кофе).

получаемое количество	Регулятор до упора влево	Регулятор по центру	Регулятор до упора вправо
при приготовлении одной чашки кофе	30 мл	125 мл	220 мл
при приготовлении двух чашек кофе	2 x 30 мл	2 x 125 мл	2 x 220 мл

4.7 Настройка крепости кофе

- Для перехода между тремя возможными степенями крепости кофе последовательно нажимайте кнопку крепости кофе  .
→ Выбранная установка отображается на дисплее с помощью символов кофейных зерен .

Индикация	Крепость кофе
	некрепкий
	средней крепости (заводская установка)
	крепкий

- Также можно изменять аромат кофе путем установки тонкости помола. См. соответствующие указания на стр. 28.



5 Включение и выключение

5.1 Включение аппарата





Указание

При каждом включении аппарат выполняет автоматическую промывку.

- Поставьте емкость под выпускное отверстие.
- Нажмите кнопку «Вкл./Выкл.» , чтобы включить аппарат.
 - Начинает мигать символ готовности аппарата к работе .
Выполняется разогрев аппарата.
Аппарат выполняет автоматическую промывку, во время которой из выпускного отверстия вытекает горячая вода. После этого загорается символ готовности аппарата к работе .
Аппарат готов к работе.







5.2 Выключение аппарата





- Поставьте емкость под выпускное отверстие.
- Нажмите кнопку «Вкл./Выкл.» , чтобы выключить аппарат.
 - Аппарат выполняет автоматическую промывку канала подачи кофе, если перед этим выполнялось приготовление кофе. Варочная камера переходит в положение ожидания.
Гаснет символ готовности аппарата к работе .

6 Установка фильтра для воды Melitta® Claris®

К аппарату прилагается фильтр для воды Melitta® Claris® для удаления из воды извести и других вредных веществ. Фильтр устанавливается в аппарат только **после его первого включения**. При использовании фильтра можно реже удалять накипь, а жесткость воды автоматически устанавливается на ступень 1 (см. также указания на стр. 22). Надежная защита от накипи продлевает срок службы кофейного автомата. Фильтр для воды следует заменять регулярно (каждые два месяца), но как минимум при появлении соответствующего символа фильтра для воды  на дисплее.

Предварительное условие: аппарат выключен (см. „Включение и выключение“ на странице 14).

- Одновременно нажмите кнопку крепости кофе  и кнопку «Вкл./Выкл.»  и удерживайте их нажатыми более двух секунд.
 - Символ фильтра для воды  мигает во время всей операции по замене фильтра. Загорается символ поддона для сбора капель .
- Опорожните поддон для сбора капель и снова установите его.
 - Загорается символ резервуара для воды .
- **Перед** установкой фильтра положите его на несколько минут в стакан со свежей водопроводной водой.
- Откиньте вверх крышку резервуара для воды (рис. А, № 7) и извлеките резервуар из аппарата по направлению вверх.
- Вылейте воду из резервуара.
- Осторожно вкрутите фильтр для воды Melitta® Claris® в резьбовое отверстие в днище резервуара для воды.
- Заполните резервуар свежей водопроводной водой до метки max. и установите его в аппарат.
 - Загорается символ вентиля .
- Поставьте емкость достаточного размера (например, емкость для остатков кофе) под трубку для подачи пара.

- Поверните переключатель вентиля (рис. **A**, № **11**) по часовой стрелке до упора, чтобы открыть вентиль.
- Символ вентиля  начинает мигать. Вода вытекает из трубки для подачи пара в емкость.
- После того как перестанет вытекать вода и символ вентиля  загорится постоянным светом, поверните переключатель вентиля против часовой стрелки до упора, чтобы закрыть вентиль.
 - После этого загорается символ готовности к работе  и символы кофейных зерен . Аппарат готов к работе, а жесткость воды автоматически установлена на степень 1.











Указания

- Фильтр для воды Melitta® Claris® не должен в течение длительного времени находиться в сухом состоянии. Поэтому рекомендуется хранить фильтр для воды Melitta® Claris® в стакане с водой в холодильнике, если фильтр не используется в течение длительного времени.
- После установки фильтра для воды Melitta® Claris® при первой промывке из него вымывается излишний активированный уголь. Это может привести к небольшому помутнению промывочной воды. После этого вода снова будет чистой.

7 Приготовление эспрессо или американо

Предварительное условие: аппарат готов к работе (см. „Включение и выключение“ на странице 14).

- Поставьте одну или две чашки рядом друг с другом под выпускное отверстие.
- Для настройки крепости кофе нажмите кнопку крепости кофе  .
- Поверните регулятор количества кофе (рис. А, № 4), чтобы настроить необходимое количество напитка.
- Нажмите кнопку приготовления кофе   **один раз**, если требуется приготовить одну чашку.
- Нажмите кнопку приготовления кофе   **два раза** подряд, если требуется приготовить две чашки.
 - При двукратном нажатии два раза мигают символы кофейных зерен во время получения кофе.
 - Запускается (двойной) цикл размола и подачи кофе. Начинает мигать символ готовности аппарата к работе  . Подача автоматически останавливается при получении заданного количества кофе.
- Для остановки подачи кофе нажмите кнопку подачи кофе   . При двукратном нажатии следует нажимать кнопку не менее чем через три секунды после начала подачи кофе.





Указания

- При первом включении кофемолка работает дольше обычного.
- Количество кофе также можно настроить во время подачи кофе. Для уменьшения количества кофе поверните регулятор количества кофе влево, установив его не требуемое количество или же остановив подачу кофе. Для увеличения количества кофе поверните регулятор вправо.

8 Приготовление молочной пены

Предварительное условие: аппарат готов к работе (см. „Включение и выключение“ на странице 14).

- Проследите за тем, чтобы хромированная наружная втулка трубки для подачи пара была сдвинута вниз (рис. К, № 1).
- Нажмите кнопку подачи пара .
 - Начинает мигать символ готовности аппарата к работе .
 - Выполняется разогрев аппарата. Затем загорается символ вентиля .
- Заполните емкость молоком не более чем на треть, так как при вспенивании объем молока сильно увеличивается.
- Поставьте емкость с молоком под трубку для подачи пара. Проследите за тем, чтобы конец трубки для подачи пара был погружен в молоко.

Предупреждение!

Опасность ожога горячим паром или горячей трубкой для подачи пара

- Следует избегать любого контакта с выходящим паром.
 - Ни в коем случае не касайтесь трубки для подачи пара во время ее использования или сразу после него.
-
- Поверните переключатель вентиля (рис. А, № 11) по часовой стрелке до упора, чтобы открыть ventиль.
 - Символ вентиля  начинает мигать. Горячий пар, поступающий из трубки, вспенивает молоко и одновременно нагревает его. Для получения более качественной пены перемещайте емкость с молоком при вспенивании вверх и вниз.
 - Поверните переключатель вентиля против часовой стрелки до упора, чтобы закрыть ventиль и тем самым завершить процесс вспенивания. Объем молока должен увеличиться примерно в два раза, а емкость должна ощутимо нагреться.
 - После каждого использования следует сразу промыть паровую форсунку, пропустив через нее пар или горячую воду.

- **Промывка трубки для подачи пара:** заполните какую-либо емкость наполовину чистой водой и поставьте ее под трубку для подачи пара.
Проследите за тем, чтобы конец трубки был погружен в воду. Откройте вентиль примерно на пять секунд, а затем закройте его.
- Через 30 секунд аппарат автоматически переходит из режима регенерации пара в обычный режим работы. Нажмите кнопку подачи пара , чтобы перейти в нормальный рабочий режим раньше этого времени.





Указания

- Рекомендуется использовать холодное молоко с высоким содержанием белка. Для получения хорошей молочной пены решающее значение имеет не жирность молока, а содержание в нем белка.
- Для безупречной работы паровой форсунки необходимо регулярно промывать ее, см. стр. 29.

9 Нагрев молока



Предварительное условие: аппарат готов к работе (см. „Включение и выключение“ на странице 14).

- Передвиньте наружную хромированную втулку трубки для подачи пара вверх (рис. К, № 2).
- Поставьте емкость с молоком под трубку для подачи пара. Проследите за тем, чтобы конец трубки для подачи пара был погружен в молоко.
- Нажмите кнопку подачи пара .

- Начинает мигать символ готовности аппарата к работе .
Выполняется разогрев аппарата. Затем загорается символ вентиля .

Предупреждение!

Опасность ожога горячим паром или горячей трубкой для подачи пара

- Следует избегать любого контакта с выходящим паром.
 - Ни в коем случае не касайтесь трубки для подачи пара во время ее использования или сразу после него.
-
- Поверните переключатель вентиля (рис. **A**, № **11**) по часовой стрелке до упора, чтобы открыть вентиль.
 - Символ вентиля  начинает мигать. Горячий пар, поступающий из трубки, нагревает молоко. Для получения более хорошего результата перемещайте при нагревании емкость с молоком вверх и вниз.
 - После достижения требуемой температуры молока поверните переключатель вентиля против часовой стрелки до упора, чтобы закрыть его и тем самым закончить нагрев.
 - **Промывка трубки для подачи пара:**
Заполните какую-либо емкость наполовину чистой водой и поставьте ее под трубку для подачи пара.
Проследите за тем, чтобы конец трубки был погружен в воду.
Откройте вентиль примерно на пять секунд, а затем закройте его.
 - Через 30 секунд аппарат автоматически переходит из режима регенерации пара в обычный режим работы. Нажмите кнопку подачи пара , чтобы перейти в нормальный рабочий режим раньше этого времени.

Указание

Для безупречной работы паровой форсунки необходимо регулярно промывать ее, см. стр. 29.

10 Получение горячей воды

Предварительное условие: аппарат готов к работе (см. „Включение и выключение“ на странице 14).

- Передвиньте наружную хромированную втулку трубки для подачи пара вверх (рис. К, № 2).
- Поставьте емкость под трубку с паром.

Предупреждение!

Опасность ожога брызгами горячей воды или горячей трубкой для подачи пара

При получении горячей воды сразу после регенерации пара сначала из трубки для подачи пара выходит горячий пар, что может привести к появлению брызг горячей воды.

- Избегайте прямого контакта кожи с горячей водой и горячей трубкой для подачи пара.
-
- Поверните переключатель вентиля (рис. А, № 11) по часовой стрелке до упора, чтобы открыть вентиль.
 - Символ вентиля  начинает мигать. Горячая вода вытекает из трубки для подачи пара в емкость.
 - После получения требуемого количества воды поверните переключатель вентиля против часовой стрелки до упора, чтобы закрыть вентиль.



Указание

Подача воды автоматически прекращается после получения около 150 мл горячей воды. Если требуется большее количество воды, снова поверните переключатель вентиля в исходное положение и повторите процедуру получения горячей воды.









11 Настройки функций

11.1 Жесткость воды



Используйте прилагаемую тестовую полоску, чтобы определить жесткость воды в районе эксплуатации аппарата. Соблюдайте указания, представленные на упаковке тестовой полоски. Заводской настройкой аппарата является степень жесткости 4. При установке фильтра для воды Melitta® Claris® жесткость воды автоматически устанавливается на степень 1 (см. стр. 15)

Предварительное условие: аппарат готов к работе (см. „Включение и выключение“ на странице 14).

Установите жесткость воды для сохранения работоспособности и качества аппарата:

- Одновременно нажмите кнопку приготовления кофе   и кнопку крепости кофе  и удерживайте их нажатыми более двух секунд.
 - Начинает быстро мигать символ готовности аппарата к работе .
- Нажмите один раз кнопку приготовления кофе   для вызова меню настройки жесткости воды.
 - Загорается символ фильтра для воды .
- Несколько раз нажмите кнопку крепости кофе , чтобы выбрать один из четырех возможных уровней жесткости воды.
 - Выбранная установка отображается на дисплее согласно таблице при помощи символов кофейных зерен .

Диапазон жесткости воды	Характеристики	°dH	°f
1: 	мягкая	0–7,2 °dH	0–13 °f
2: 	средняя	7,2–14 °dH	13–25 °f
3: 	жесткая	14–21,2 °dH	25–38 °f
4:  мигают	очень жесткая (заводская установка)	> 21,2 °dH	> 38 °f

- Нажмите кнопку «Вкл./Выкл.» , чтобы подтвердить выбранную жесткость воды.
 - В качестве подтверждения все символы дисплея кратко мигают. Аппарат готов к работе, горит символ готовности аппарата к работе .



Указание



Если во время настройки в течение 60 секунд не будет нажата ни одна кнопка, аппарат автоматически переходит в режим готовности к работе.





11.2 Энергосберегающий режим



Аппарат после последней операции автоматически переключается (в зависимости от настройки) в энергосберегающий режим (при этом он потребляет значительно меньше энергии, чем в режиме готовности). Пользователь может настроить различные значения времени, по истечении которого аппарат переключается в энергосберегающий режим. В качестве заводской установки аппарат настроен на 5 минут .



Предварительное условие: аппарат готов к работе (см. „Включение и выключение“ на странице 14).

Настройте таймер следующим образом:

- Одновременно нажмите кнопку приготовления кофе   и кнопку крепости кофе  и удерживайте их нажатыми более двух секунд.

- Начинает быстро мигать символ готовности аппарата к работе .
- Нажмите **два раза** кнопку приготовления кофе  , чтобы открыть меню энергосберегающего режима.
 - Загорается символ резервуара для воды .
- Нажмите кнопку крепости кофе  несколько раз, чтобы выбрать одну из четырех настроек времени таймера.

Индикация	Время
	5 минут (заводская установка)
	15 минут
	30 минут
 мигают	выкл.

- Нажмите кнопку «Вкл./Выкл.» , чтобы подтвердить выбранное время.
 - В качестве подтверждения все символы дисплея кратко мигают. Аппарат готов к работе, горит символ готовности аппарата к работе .



Указание



Нажатие кнопки крепости кофе  ведет к выходу аппарата из энергосберегающего режима. После этого можно готовить кофе.

11.3 Автоматическая функция выключения



После последней операции аппарат автоматически выключается (в зависимости от настройки). Пользователь может настроить различные значения времени, по истечении которого происходит автоматическое выключение аппарата. В качестве заводской установки аппарат настроен на один час .

Предварительное условие: аппарат готов к работе (см. „Включение и выключение“ на странице 14).

Настройте таймер следующим образом:



- Одновременно нажмите кнопку приготовления кофе   и кнопку крепости кофе  и удерживайте их нажатыми более двух секунд.

→ Начинает мигать символ готовности аппарата к работе .

- Нажмите **три раза** кнопку приготовления кофе  , чтобы открыть меню автоматической функции выключения.

→ Загорается символ поддона для сбора капель .

- Нажмите кнопку крепости кофе  несколько раз, чтобы выбрать одну из четырех настроек времени таймера.

Индикация	Время
	1 час (заводская установка)
	2 часов
	4 часа
 мигают	8 часов

- Нажмите кнопку «Вкл./Выкл.» , чтобы подтвердить выбранное время.

→ В качестве подтверждения все символы дисплея кратко мигают.



Аппарат готов к работе, горит символ готовности аппарата к работе .

11.4 Температура приготовления



В качестве заводской настройки температура приготовления установлена на уровень (средний )

Предварительное условие: аппарат готов к работе (см. „Включение и выключение“ на странице 14).

Настройте температуру приготовления в соответствии с собственными предпочтениями следующим образом:



- Одновременно нажмите кнопку приготовления кофе   и кнопку крепости кофе  и удерживайте их нажатыми более двух секунд.

→ Начинает мигать символ готовности аппарата к работе .

- Нажмите **четыре раза** кнопку приготовления кофе  , чтобы открыть меню температуры приготовления.

→ Мигает символ очистки .

- Нажмите несколько раз кнопку крепости кофе , чтобы выбрать одно из трех возможных значений температуры приготовления.

Индикация	Температура приготовления
	низкая
	средняя (заводская установка)
	высокая



- Нажмите кнопку «Вкл./Выкл.» , чтобы подтвердить выбранную температуру приготовления.

→ В качестве подтверждения все символы дисплея кратко мигают.



Аппарат готов к работе, горит символ готовности аппарата к работе .

11.5 Сброс настроек аппарата на заводские установки

Предварительное условие: аппарат готов к работе (см. „Включение и выключение“ на странице 14).

- Одновременно нажмите кнопку подачи пара  и кнопку «Вкл./Выкл.»  и удерживайте их нажатыми более двух секунд.
→ Все настройки возвращаются к заводским установкам. В качестве подтверждения кратко мигает символ готовности аппарата к работе .

Обзор заводских установок:

Настройка функции	Заводская установка
Жесткость воды	жесткость воды 4
Энергосберегающий режим	5 минут 
Автоматическая функция выключения	1 час 
Температура приготовления	средняя  

11.6 Тонкость помола

Оптимальная тонкость помола настраивается на заводе. Поэтому рекомендуется выполнить юстировку примерно через 1000 циклов приготовления кофе (примерно через один год).

Тонкость помола можно задавать только **при** работающем мельничном механизме. Поэтому настраивайте тонкость помола сразу же после начала подачи кофе.

Если аромат кофе недостаточно интенсивен, рекомендуется установить высокую тонкость помола.

- Возьмитесь за выемку на правой стороне аппарата (рис. А, № 13) и сдвиньте кожух вправо.
- Запустите стандартный процесс подачи кофе.
- **Во время работы кофемолки:** установите рычаг в одно из трех положений (рис. Е).
- Установите четыре фиксатора кожуха сзади в аппарат и переместите кожух влево до его фиксации.

Положение рычага	Тонкость помола
слева	тонкая
по центру	средняя
справа	крупная (заводская установка)

12 Уход и обслуживание

12.1 Общая чистка

- Протрите аппарат снаружи мягкой, влажной салфеткой и обычным средством для мытья посуды.
- **Регулярно опорожняйте и промывайте поддон для сбора капель не позднее появления поплавок (рис. А, № 1) в подставке под чашки.**
- Регулярно выполняйте чистку емкости для остатков кофе.

Чистка трубки для подачи пара

- Если трубка для подачи пара использовалась для подогрева или вспенивания молока, следует прочистить ее сразу после такого использования.
- Подождите, пока трубка для подачи пара не остынет, и протрите ее влажной салфеткой снаружи.
- Для тщательной ежедневной очистки открутите трубку для подачи пара (рис. F) и разберите ее (рис. G).
- Промойте все части под проточной водой или в посудомоечной машине. Особенно тщательно следует промыть форсунку, используя для этого острый предмет или щетку (рис. H).
- Закрутите прочищенную трубку для подачи пара по часовой стрелке в ее креплении.



Осторожно!

- Не используйте абразивные салфетки, губки или чистящие средства, так как они могут повредить поверхность аппарата.
- Не мойте поддон для сбора капель в посудомоечной машине, так как это может привести к его деформации.



Указание

Емкость для остатков кофе (рис. А, № 1) можно мыть в посудомоечной машине. При частой мойке в посудомоечной машине может произойти легкое изменение цвета емкости.

12.2 Чистка блока заваривания

Предварительное условие: аппарат выключен (см. „Включение и выключение“ на странице 14).



Указание

Для оптимальной защиты аппарата рекомендуется раз в неделю промывать блок заваривания под проточной водой.

- Возьмитесь за выемку на правой стороне аппарата (рис. **A**, № **13**) и сдвиньте кожух вправо.
- Нажмите и удерживайте нажатой красную кнопку на ручке блока заваривания (рис. **B**, № **1**) и поверните ручку по часовой стрелке до упора (примерно на 75°).
- Извлеките блок заваривания за ручку из аппарата.
- Блок заваривания должен находиться в исходном состоянии (не перемещайте и не вращайте компоненты блока заваривания).
- Тщательно промойте блок заваривания под проточной водой со всех сторон, не разбирая его. Обратите особое внимание на то, чтобы на представленных на рис. **D** поверхностях не было остатков кофе.



Осторожно!

Запрещается выполнять чистку блока заваривания в посудомоечной машине.

- Дайте воде стечь из блока заваривания.
- При необходимости удалите остатки кофе с поверхностей внутри аппарата, на который устанавливается блок заваривания.
- Снова установите блок заваривания в аппарат и поверните ручку блока заваривания против часовой стрелки до упора, чтобы заблокировать его.
- Установите четыре фиксатора кожуха сзади в аппарат и переместите кожух влево до его фиксации.

12.3 Встроенная программа чистки





Встроенная программа чистки предназначена для удаления загрязнений и остатков кофейного масла, которые невозможно удалить вручную. Ее выполнение занимает около 15 минут. Во время всего процесса мигает символ чистки .

Предварительное условие: аппарат выключен (см. „Включение и выключение“ на странице 14).

Осторожно!

- Запускайте встроенную программу чистки каждые 2 месяца или после приготовления 200 чашек кофе, но не позже, чем загорится символ чистки  на дисплее.
- Используйте только чистящие таблетки компании Melitta® для кофейных автоматов. Эти чистящие таблетки разработаны специально для аппарата Melitta® CAFFEO® SOLO®&milk. В случае применения других чистящих средств возможно повреждение аппарата.

Выполните встроенную программу чистки следующим образом:

- 1 Откройте крышку резервуара для воды (рис. **A**, № **7**) и извлеките резервуар из аппарата по направлению вверх. Заполните резервуар свежей водопроводной водой до метки max. и установите его в аппарат.
- 2 Одновременно нажмите кнопку приготовления кофе   и кнопку «Вкл./Выкл.»  и удерживайте их нажатыми более двух секунд.
 - Мигает символ чистки .
 - Загорается символ поддона для сбора капель .
- 3 Опорожните поддон для сбора капель и емкость для остатков кофе.
- 4 Установите поддон для сбора капель **без** емкости для остатков кофе и поставьте емкость для остатков кофе под выпускное отверстие.

Этап 1

Во время этапа 1 на дисплее отображается символ одного кофейного зерна



- Сначала выполняется два автоматических цикла промывки.
После этого загорается символ готовности аппарата к работе

- 5 Возьмитесь за выемку на правой стороне аппарата (рис. **A**, № **13**) и сдвиньте кожух вправо.
- 6 Нажмите и удерживайте нажатой красную кнопку на ручке блока заваривания (рис. **B**, № **1**) и поверните ручку по часовой стрелке до упора (примерно на 75°).
- 7 Извлеките блок заваривания за ручку из аппарата.
→ Если блок заваривания извлечен из аппарата, попеременно мигает символ готовности аппарата к работе и символ очистки



Осторожно!

Опасность повреждения блока заваривания





- Извлекайте блок заваривания во время выполнения встроенной программы чистки только в указанный здесь момент времени.

- 8 Блок заваривания должен находиться в исходном состоянии (не перемещайте и не вращайте компоненты блока заваривания).
- 9 Тщательно промойте блок заваривания под проточной водой со всех сторон, не разбирая его.
- 10 Дайте воде стечь из блока заваривания.
- 11 Положите чистящую таблетку в блок заваривания (рис. **C**).
- 12 Снова установите блок заваривания в аппарат и поверните ручку блока заваривания против часовой стрелки до упора, чтобы заблокировать его.
→ Этап 1 завершен.

Этап 2

Во время этапа 2 на дисплее отображается два символа кофейных зерен



- Символ очистки  продолжает мигать, символ готовности аппарата к работе  гаснет. Загорается символ резервуара для воды .
- 13 Установите четыре фиксатора кожуха сзади в аппарат и поверните кожух влево до его фиксации.
- 14 Откройте крышку резервуара для воды (рис. А, № 7) и извлеките резервуар из аппарата по направлению вверх. Заполните резервуар свежей водопроводной водой до метки max. и установите его в аппарат.
- 15 Нажмите кнопку подачи пара  для продолжения выполнения встроенной программы очистки.
 - Продолжается выполнение встроенной программы чистки. Эта процедура длится около 5 минут. Вода из выпускного отверстия и внутри аппарата стекает в поддон для сбора капель. Затем загорается символ поддона для сбора капель .
 - Этап 2 завершен.

Этап 3

Во время этапа 3 на дисплее отображается три символа кофейных зерен



- 16 Опорожните поддон для сбора капель и емкость для остатков кофе.
- 17 Установите поддон для сбора капель **без** емкости для остатков кофе и поставьте емкость для остатков кофе под выпускное отверстие.
 - Этап 3 завершен.

Этап 4

Во время этапа 4 на дисплее отображается три символа кофейных зерен



. Средний символ кофейного зерна мигает.

- Продолжается выполнение встроенной программы чистки. Эта процедура длится около 5 минут. Вода из выпускного отверстия и внутри аппарата стекает в поддон для сбора капель. Затем загорается символ поддона для сбора капель .

18 Опорожните поддон для сбора капель и емкость для остатков кофе, после чего снова установите их.

- После короткой фазы разогрева начинает мигать символ готовности аппарата к работе . Аппарат готов к работе.

12.4 Встроенная программа для удаления накипи

Встроенная программа для удаления накипи удаляет известковые отложения внутри аппарата. Ее выполнение занимает около 30 минут. Во время всей процедуры мигает символ удаления накипи .

Предварительное условие: аппарат выключен (см. „Включение и выключение“ на странице 14).

Осторожно!

- Выполняйте встроенную программу для удаления накипи каждые три месяца или при появлении символа удаления накипи  на дисплее.
- Используйте только средство для удаления накипи Melitta® ANTI CALC Espresso Machines. Это средство специально разработано для аппарата Melitta® CAFFEO® SOLO®&milk.
- Ни в коем случае не используйте уксус или другие средства для удаления накипи.







Указание

Обратите внимание на следующее:

Для предотвращения разбрызгивания жидкости из паровой форсунки во время удаления накипи рекомендуется использовать прилагаемый к аппарату шланг. Для этого наденьте его примерно на 0,5–1 см на паровую форсунку, как показано на рис. J, и поставьте емкость для остатков кофе справа от аппарата, чтобы шланг не перегибался. После этого удаление накипи будет выполнено без брызг.

Выполните встроенную программу для удаления накипи следующим образом:

- 1 Перед удалением накипи извлеките фильтр для воды Melitta® Claris® (при его наличии) из резервуара для воды (см. стр. 15).
- 2 Одновременно нажмите кнопку подачи пара  и кнопку «Вкл./ Выкл.»  и удерживайте их нажатыми более двух секунд.
 - Мигает символ удаления накипи .
 - Загорается символ поддона для сбора капель .

Этап 1

Во время этапа 1 на дисплее отображается символ одного кофейного зерна



- 3 Опорожните поддон для сбора капель, а затем установите его на место **без** емкости для остатков кофе. Емкость поставьте под трубку для подачи пара.
→ Загорается символ резервуара для воды
- 4 Откиньте вверх крышку резервуара для воды (рис. **A**, № **7**), извлеките его по направлению вверх из аппарата и полностью опорожните.
- 5 Добавьте средство для удаления накипи (например, жидкое средство Melitta® ANTI CALC Espresso Machines) в резервуар для воды согласно указаниям на упаковке.



Предупреждение!

Опасность раздражения кожи средством для удаления накипи







Соблюдайте указания по технике безопасности и сведения об используемом количестве, представленные на упаковке средства для удаления накипи.

- 6 Снова установите резервуар для воды на его место.
- 7 Нажмите кнопку подачи пара для запуска встроенной программы для удаления накипи.
→ Запускается встроенная программа для удаления накипи. Вода внутри прибора после определенных интервалов стекает в поддон для сбора капель. Эта процедура длится около 15 минут. Затем загорается символ вентиля
- Этап 1 завершен.

Этап 2

Во время этапа 2 на дисплее отображается два символа кофейных зерен





- 8 Проследите за тем, чтобы емкость для остатков кофе находилась под трубкой для подачи пара.
- 9 Поверните переключатель вентиля (рис. А, № 11) по часовой стрелке до упора, чтобы открыть вентиль.
 - Вода вытекает через определенные интервалы из трубки для подачи пара в емкость для остатков кофе. При этом мигает символ вентиля . Эта процедура длится около 10 минут. Затем загорается символ поддона для сбора капель .
- 10 Оставьте вентиль открытым.
- 11 Опорожните емкость для остатков кофе и поддон для капель и установите поддон для капель на место. Емкость для остатков кофе снова поставьте под трубку для подачи пара.
 - Загорается символ резервуара для воды .
- 12 Тщательно промойте резервуар для воды, заполните его свежей водопроводной водой до отметки max. и снова установите в аппарат.
- 13 Нажмите кнопку подачи пара , чтобы продолжить выполнение встроенной программы для удаления накипи.
 - Вода вытекает из трубки для подачи пара в емкость для остатков кофе. При этом мигает символ вентиля . Затем загорается символ вентиля .
 - Этап 2 завершен.

Этап 3

Во время этапа 3 на дисплее отображается три символа кофейных зерен



- 14 Поверните переключатель вентиля против часовой стрелки до упора, чтобы закрыть вентиль.
 - Вода внутри аппарата стекает в поддон для сбора капель. Затем загорается символ поддона для сбора капель .
- 15 Опорожните поддон для сбора капель и емкость для остатков кофе, после чего снова установите их.
 - После короткой фазы разогрева начинает мигать символ готовности аппарата к работе . Аппарат готов к работе.
- 16 Снова установите фильтр для воды Melitta® Claris® в резервуар для воды.



13 Транспортировка и утилизация

13.1 Подготовка к транспортировке, защита от низкой температуры и меры перед периодом длительного простоя

Выпаривание воды из аппарата

Перед периодом долгого простоя и транспортировкой рекомендуется выполнить выпаривание воды из аппарата. Это позволит защитить его от воздействия отрицательной температуры.

Предварительное условие: аппарат готов к работе (см. „Включение и выключение“ на странице 14).

- Извлеките фильтр для воды Melitta® Claris® из резервуара для воды.
- Одновременно нажмите кнопку приготовления кофе   и кнопку «Вкл./Выкл.»  и удерживайте их нажатыми более двух секунд.
 - Во время короткой фазы разогрева мигает символ готовности аппарата к работе . Затем загорается символ резервуара для воды .
- Откиньте вверх крышку резервуара для воды (рис. А, № 7) и извлеките резервуар из аппарата по направлению вверх.
 - Загорается символ вентиля .
- Поставьте емкость под трубку для подачи пара.
- Поверните переключатель вентиля по часовой стрелке до упора, чтобы открыть ventиль.
 - Из трубки для подачи пара в емкость вытекает вода, кроме того, оттуда выходит пар. Символ вентиля  начинает мигать.

Предупреждение!

Опасность ожога горячим паром

Следует остерегаться ожогов от горячего пара, выходящего во время процесса выпаривания воды из трубки для подачи пара.

- Если пар больше не выходит, поверните переключатель вентиля против часовой стрелки до упора, чтобы закрыть вентиль.
→ Выпаривание воды из аппарата завершено.



Указание

Фильтр для воды Melitta® Claris® не должен в течение длительного времени находиться в сухом состоянии. Поэтому рекомендуется хранить фильтр для воды Melitta® Claris® в стакане с водой в холодильнике, если фильтр не используется в течение длительного времени.

Транспортировка

- Выполните выпаривание воды из аппарата (см. стр. 39).
- Опорожните и очистите поддон для сбора капель и емкость для остатков кофе.
- Опорожните резервуар для воды и контейнер для кофейных зерен. Попавшие глубоко зерна можно извлечь, например, с помощью пылесоса.
- Очистите блок заваривания (см. стр. 30).
- По возможности для предотвращения транспортных повреждений перевозите аппарат в оригинальной упаковке, включая твердый пенопласт.







Осторожно!





Не перевозите и не храните аппарат в транспортных средствах или помещениях с низкой температурой, так как остатки воды могут замерзнуть или конденсироваться, что может стать причиной повреждения аппарата.





Утилизация

- Выполняйте утилизацию аппарата в соответствии с нормами защиты окружающей среды через соответствующие системы сбора вышедших из употребления электроприборов.

14 Устранение неисправностей

Неполадка	Причина	Меры по устранению
Кофе поступает только каплями.	Слишком тонкий помол.	Установите более крупный помол. Очистите блок заваривания. При необходимости выполните встроенную программу для удаления накипи. При необходимости выполните встроенную программу чистки.
Кофе не поступает.	Нет воды в резервуаре для воды или он неправильно установлен.	Залейте воду в резервуар для воды и проверьте правильность его установки. При необходимости открьйте вентиль, подождите, пока из аппарата не начнет поступать вода, после чего закройте вентиль.
	Засорен блок заваривания.	Очистите блок заваривания.
Кофемолка не перемалывает кофейные зерна.	Зерна не попадают в кофемолку (слишком высокое содержание масла в зернах).	Слегка постучите по контейнеру для кофейных зерен.
	Посторонние предметы в кофемолке.	Обратитесь в сервисную службу по горячей линии.
Сильный шум при работе кофемолки.	Посторонние предметы в кофемолке.	Обратитесь в сервисную службу по горячей линии.
Мигают символы кофейных зерен  , хотя контейнер для кофейных зерен заполнен.	В варочной камере находятся плохо перемолотые зерна.	Нажмите кнопку приготовления кофе   или кнопку крепости кофе  .

Неполадка	Причина	Меры по устранению
Беспорядочно загорается символ вентиля  .	В трубах внутри аппарата находится воздух.	Откройте вентиль, пока вода не начнет выходить из аппарата, после чего снова закройте вентиль. При необходимости очистите блок заваривания.
При вспенивании молока образуется слишком мало молочной пены.	Форсунка трубки для подачи пара находится в неверном положении.	Установите форсунку в правильное положение.
	Форсунка трубки для подачи пара загрязнена.	Прочистите форсунку.
Не удается установить блок заваривания после его извлечения.	Блок заваривания заблокирован неверно.	Проверьте, правильно ли зафиксировалась рукоятка для блокирования блока заваривания.
	Привод находится в неверном положении.	Выключите и снова включите аппарат, а затем одновременно нажмите кнопку приготовления кофе   и кнопку подачи пара  и удерживайте их нажатыми более двух секунд. Привод перемещается в требуемое положение. После этого установите блок заваривания на место и проверьте правильность его блокировки.

Неполадка	Причина	Меры по устранению
<p>Попеременно мигают символ очистки  и символ готовности .</p>	<p>Не установлен или неправильно установлен блок заваривания.</p>	<p>Правильно установите блок заваривания.</p>
	<p>Переполнена варочная камера.</p>	<p>Включите и выключите аппарат, используя кнопку «Вкл./Выкл.»  (при необходимости повторите эту операцию), пока аппарат не перейдет в режим готовности к работе.</p>
<p>Непрерывное мигание всех кнопок управления.</p>	<p>Системная ошибка.</p>	<p>Включите и выключите аппарат, используя кнопку «Вкл./Выкл.» , если ошибку не удастся устранить, отправьте аппарат в сервисную службу.</p>

Пожалуйста, свяжитесь с нами по телефону горячей линии, если перечисленные выше указания не привели к устранению неисправности (812) 677 79 39.

Sevgili müşterimiz!

Melitta® CAFFEO® SOLO®&milk'i tercih ettiğiniz için teşekkür ederiz.

Bir kahve ve Melitta® CAFFEO® SOLO®&milk-sever olarak sizi de aramızda görmekten memnuniyet duyuyoruz.

Yüksek kaliteli bu Melitta® CAFFEO® SOLO®&milk ürünü ile çok özel kahve deneyimleri yaşayacaksınız. Gelin, en sevdiğiniz kahvenin veya espresso'nun tadını çıkartın ve kendinizi şımartın.

Melitta® CAFFEO® SOLO®&milk'i uzun süre zevkle kullanmak için lütfen bu kullanma kılavuzunu dikkatli bir şekilde okuyunuz ve saklayınız.

Ürünle ilgili sorularınız varsa veya daha fazla bilgi edinmek istiyorsanız, lütfen doğrudan bize başvurunuz veya www.melitta.com.tr adreslerindeki internet sitemizi ziyaret ediniz.

Yeni kahve otomatınızı zevkle kullanmanızı dileğiyle.

Melitta® CAFFEO®-Ekibiniz

İçindekiler

1	Bu kullanma kılavuzu ile ilgili bilgiler	48
1.1	Bu kullanma kılavuzunda kullanılan simgeler.....	48
1.2	Amacına uygun kullanım	49
1.3	Amacına uygun olmayan kullanım	49
2	Genel güvenlik bilgileri	50
3	Cihazın tanımı	52
3.1	A resmi için lejant	52
3.2	Ekran	53
4	İşletime alma	54
4.1	Kurulumunu yapma	54
4.2	Bağlantıları kurma	55
4.3	Çekirdek haznesini doldurma	55
4.4	Su haznesini doldurma	56
4.5	İlk işleme alma	56
4.6	Alım miktarını ayarlama.....	57
4.7	Kahve yoğunluğunu ayarlama.....	57
5	Açma ve kapama	58
5.1	Cihazın açılması.....	58
5.2	Cihazın kapatılması.....	58
6	Melitta® Claris® su filtresini yerleştirme	59
7	Espresso veya Café Crème hazırlama	61
8	Süt köpüğü hazırlama	62
9	Süt ısıtma.....	63
10	Sıcak su alma	65

11	Fonksiyon ayarları.....	66
11.1	Su sertliği.....	66
11.2	Enerji tasarruf modu.....	67
11.3	Otomatik Kapama fonksiyonu	68
11.4	Pişirme sıcaklığı	69
11.5	Cihazı fabrika ayarlarına döndürme	70
11.6	Öğütme derecesi.....	71
12	Bakım.....	72
12.1	Genel temizlik.....	72
12.2	Pişirme ünitesinin temizlenmesi	73
12.3	Entegre temizlik programı	74
12.4	Entegre kireç çözme programı	78
13	Nakliye ve bertaraf	81
13.1	Nakliye ön hazırlıkları, otomat uzun süre kullanılmayacak önlemler ve donma emniyeti	81
14	Arızaların giderilmesi	83

1 Bu kullanma kılavuzu ile ilgili bilgiler

Aradığınızı daha kolay bulabilmek için bu kullanma kılavuzunun ön ve arka tarafındaki katlanır sayfaları açınız.

1.1 Bu kullanma kılavuzunda kullanılan simgeler

Bu kullanma kılavuzunda kullanılan simgeler, Melitta® CAFFEO® SOLO®& milk cihazınızın kullanımında söz konusu olabilecek özel tehlikelere karşı sizi uyarma veya faydalı bilgiler sunma amacını gütmektedir.

Uyarı!

Bu simge ile işaretlenmiş metinler, güvenliğinizi ilgili bilgiler içermekte ve olası kaza ve yaralanma tehlikelerine dikkatinizi çekmektedir.

Dikkat!

Bu simge ile işaretlenmiş metinler, kaçınılması gereken hatalı kullanımlarla ilgili bilgiler içermekte ve olası maddi hasar tehlikelerine dikkatinizi çekmektedir.

Bilgi

Bu simge ile işaretlenmiş metinler, Melitta® CAFFEO® SOLO®& milk'in kullanımı ile ilgili değerli ek bilgiler içermektedir.

1.2 Amacına uygun kullanım

Melitta® CAFFEO® SOLO®& milk sadece kahve ve kahve spesyaliteleri hazırlama, su ısıtma, cihazın dışında süt ısıtma ve süt köpüğü hazırlama amacıyla tasarlanmıştır.

Amacına uygun kullanım şunları kapsamaktadır:

- Kullanma kılavuzu dikkatle okunmalı, anlaşılmalı ve buradaki hususlara uyulmalıdır.
- Özellikle güvenlik bilgilerine dikkat edilmeli ve uyulmalıdır.
- Melitta® CAFFEO® SOLO®& milk bu kılavuzda tarif edilen işletim koşulları dahilinde kullanılmalıdır.

1.3 Amacına uygun olmayan kullanım

Melitta® CAFFEO® SOLO®& milk'in bu kullanma kılavuzunda tarif edilenden farklı bir şekilde kullanılması amacına aykırıdır.

Uyarı!

Amacına uygun olmayan kullanım durumunda yaralanma veya sıcak su veya buhar nedeniyle yanma tehlikesi söz konusudur.

Bilgi

Üretici, amacına uygun olmayan kullanımdan kaynaklanan hasarlarda hiçbir sorumluluk üstlenmeyecektir.

2 Genel güvenlik bilgileri

Lütfen aşağıdaki bilgileri dikkatle okuyunuz. Bu bilgilere uymadığınız takdirde kendi güvenliğiniz veya cihazın güvenliği tehlikeye girebilir.



Uyarı!

- Şu cisimleri çocukların ulaşamayacağı bir yerde saklayınız: Ambalaj malzemeleri, küçük parçalar.
- Cihazı kullanacak tüm şahıslar daha önce cihazın kullanımı hakkında bilgilendirilmeli ve olası tehlikelere karşı uyarılmalıdır.
- Çocukların cihazı gözetimsiz olarak kullanmalarına veya cihazın yakınında oynamalarına izin vermeyiniz.
- Cihaz fiziksel, algısal veya ruhsal kabiliyetleri kısıtlı olan veya yeterli deneyime ve/veya bilgiye sahip olmayan kişiler (çocuklar dahil) tarafından, güvenliklerinden sorumlu bir kişinin gözetimi ve cihazın kullanımına ilişkin talimatları olmadıkça kullanılmamalıdır.
- Cihazı ancak sorunsuz durumdayken kullanınız.
- Cihazı asla kendi kendinize onarmaya çalışmayınız. Olası tamirler için sadece Melitta® Servis Hattı'na başvurunuz.
- Cihazda, bileşenlerinde ve ürünle birlikte verilen aksesuarlarda değişiklik yapmayınız.
- Cihazı asla suya daldırmayınız.
- Cihaza hiçbir zaman ıslak veya nemli eller veya ayaklarla dokunmayınız.
- Asla cihazın sıcak yüzeylerine dokunmayınız.
- İşletim sırasında asla cihazın iç kısmına temas etmeyiniz.
- Bu kullanma kılavuzunda açıkça istenmediği sürece, işletim esnasında sağıdaki kapağı kesinlikle açmayınız.
- Ayrıca, bir sonraki sayfada yer alan güvenlik bilgilerine de uyunuz.







Uyarı!

- Bu cihaz, evde veya benzeri ortamlarda kullanılmak üzere tasarlanmıştır, örn.: Mağaza, büro ve başka ticari alanlardaki personel mutfaklarında; zirai arazilerde; otel, motel ve başka konaklama tesislerinde müşteriler tarafından kullanılmak üzere; oda-kahvaltı pansiyonlarında.
- Bu kullanma kılavuzunun diğer bölümlerindeki güvenlik bilgilerine de uyunuz.

3 Cihazın tanımı

3.1 A resmi için lejant

Resim numarası	Açıklama
1	Fincan panelini, posa kabını (içtedir) ve şamandırayı (damlama haznesinin dolduğunu gösterir) içeren damlama haznesi
2	Yükseklği ayarlanabilen çıkış
3	Açma/Kapama düğmesi 
4	Kahve miktarı regülatörü
5	Kahve tuşu  
6	Kahve yoğunluğu tuşu  .
7	Su haznesi
8	Çekirdek haznesi
9	Buhar tuşu 
10	Ekran
11	Buhar ve sıcak su vanası
12	Buhar borusu
13	Sağ kapak (çıkartılabilir, arkasında öğütme derecesi ayarı, pişirme ünitesi ve tip etiketi yer almaktadır)

3.2 Ekran

Simge	Anlamı	Gösterge	Açıklama/İstenen
	Bekleme	yanıp sönüyorsa	Cihaz ısıyor veya kahve veriliyor
		yanıyorsa	Cihaz kullanıma hazır.
	Melitta® Claris® su filtresi	yanıyorsa	Melitta® Claris® su filtresini değiştiriniz
		yanıp sönüyorsa	Filtre değişimi sürüyor.
	Su haznesi	yanıyorsa	Su haznesini doldurma
		yanıp sönüyorsa	Su haznesini yerleştiriniz
	Damlama haznesi ve posa kabı	yanıyorsa	Damlama haznesini ve posa kabını boşaltınız
		yanıp sönüyorsa	Damlama haznesi ve posa kabını yerleştiriniz
	Kahve yoğunluğu	yanıyorsa	1 çekirdek: yumuşak 2 çekirdek: normal 3 çekirdek: sert
		yanıp sönüyorsa	Çekirdek haznesini doldurunuz; bir sonraki kahve alımında yanıp sönmeye duracaktır.
	Temizlik	yanıyorsa	Cihazı temizleyiniz
		yanıp sönüyorsa	Entegre temizlik programı yürütülmektedir.
	Kireç çözme	yanıyorsa	Cihazın kirecini çözünüz
		yanıp sönüyorsa	Entegre kireç çözme programı yürütülmektedir.
	Buhar ve sıcak su vanası	yanıyorsa	Buhar hazır
		yanıp sönüyorsa	Buhar veya sıcak su alımı devam etmektedir.



Bilgi

Ekrandaki tüm simgeler zayıf bir şekilde yanıyorsa, cihaz enerji tasarruf modundadır.

4 İşletime alma

İlk işletime alma için lütfen devamda açıklanan maddeleri uygulayınız.

Bu maddeler uygulandıktan sonra cihaz kullanıma hazırdır. Artık kahve hazırlayabilirsiniz.

İlk işletime alımdan sonraki ilk iki fincan kahveyi dökmenizi tavsiye ediyoruz.

4.1 Kurulumunu yapma

- Cihazı dengeli, düz ve kuru bir yüzeyin üzerine yerleştiriniz. Yanlarda diğer cisimlerle veya duvarla arasında yaklaşık 10 cm mesafe bırakınız.
- Melitta® CAFFEO® SOLO®& milk'in arka kenarında iki tekerlek bulunur. Bu sayede, cihazı hafifçe kaldırarak rahatça hareket ettirebilirsiniz.



Dikkat!

- Cihazı asla sıcak bir yüzey üzerine veya nemli bir odaya yerleştirmeyiniz.
 - Cihazı asla düşük sıcaklığa sahip ulaşım araçlarında taşımayınız veya bu tür odalarda saklamayınız, aksi takdirde kalan su donarak veya yoğuşarak cihazda hasara yol açabilir. 81. sayfadaki bilgilere dikkat edin, z.
- Posa kabı, damlama haznesindedir. Lütfen damlama haznesinin sonuna kadar cihazın içine itilmesine dikkat ediniz.



Bilgiler

- Nakliye hasarlarını önlemek amacıyla sert köpük de dahil olmak üzere tüm ambalaj malzemelerini daha sonraki nakliyeler ve gerektiğinde geri gönderimler için saklayınız.
- İlk işletime alma öncesinde cihazda kahve ve su izlerinin olması normaldir. Bu izler, cihazın düzgün çalışıp çalışmadığına dair fabrika tarafından yapılan kontrolden kaynaklanmaktadır.

4.2 Bağlantıları kurma

- Elektrik kablosunu uygun bir prize takınız.

Uyarı!

Yanlış şebeke voltajı , yanlış yapılmış veya hasarlı bağlantılar ve elektrik kablosu veya elektrik çarpmasına yol açabilir

- Şebeke voltajının cihazın tip etiketinde verilen voltajla aynı olduğundan emin olunuz. Tip etiketi cihazın sağ tarafında, kapağın arkasındadır (resim A, no. 13).
- Prizin geçerli elektrik güvenliği normlarına uygun olduğundan emin olunuz. Emin olamıyorsanız bir elektrik uzmanına başvurunuz.
- Hiçbir zaman hasarlı elektrik kablolarını kullanmayınız (izolasyonu hasarlı, çıplak teller).
- Hasarlı elektrik kablolarının garanti süresi içerisinde sadece üretici tarafından, garanti süresinden sonra ise sadece kalifiye uzman personel tarafından değiştirilmesini sağlayınız.

4.3 Çekirdek haznesini doldurma

- Çekirdek haznesinin kapağını çıkartarak hazneye taze kahve çekirdeği doldurunuz.

Dikkat!

- Çekirdek haznesine kahve çekirdeğinden başka hiçbir şey doldurulmamalıdır.
- Asla çekirdek haznesine öğütülmüş, dondurulmuş veya karamelize edilmiş kahve çekirdeği doldurmayınız.

- Haznenin kapağını takınız.

4.4 Su haznesini doldurma

- Su haznesinin (resim A, no. 7) kapağını kaldırınız ve su haznesini yukarı çekerek cihazdan çıkartınız.
- Su haznesini „Max“ işaretine kadar temiz musluk suyuyla doldurup tekrar yerleştiriniz.



Bilgi





Su haznesi kullanım esnasında (örn. kahve verilirken) boşalırsa, su haznesi simgesi yanar. O sırada devam eden işlem sonlandırılır ve yeni bir işlem başlatılmadan önce su haznesi doldurulmalıdır.

4.5 İlk işleme alma



Dikkat!

Cihazın havası sadece Melitta® Claris® su filtresi **olmadan** ve su haznesi doluyken alınmalıdır.

- Melitta® Claris® su filtresini ancak ilk işleme alma tamamlandıktan sonra tekrar su haznesine yerleştiriniz.
 - Cihazı çalıştırmadan **önce** su haznesine max işaretine kadar temiz musluk suyu doldurunuz.
-
- Cihazı açmak için Açma/Kapama düğmesine  basınız.
 - Ekranda valf simgesi  gösterilir. Su yollarında hava kalmaması için cihazın havası buhar borusu üzerinden alınmalıdır.
 - Buhar borusunun altına daha büyük bir kap koyunuz.
 - Valfi açmak için valf şalterini (resim A, no. 11) saat yönünde sonuna kadar döndürün.
 - Valf simgesi  yanıp söner. Buhar borusunun altındaki kaba su akar.
 - Su akışı kesildiğinde ve valf simgesi  yanıp söndüğünde, valf şalterini sonuna kadar saat yönünün tersine döndürerek valfi kapatınız.
 - Cihaz kullanıma hazırdır.

4.6 Alım miktarını ayarlama



- Alım miktarını kademesiz olarak ayarlamak için kahve miktarı regülatörünü (resim A, no. 4) çeviriniz (regülatörü sola çevirdiğinizde: kahve azalır, regülatörü sağa çevirdiğinizde: kahve artar).

Alım miktarı	Regülatör tam solda	Regülatör ortada	Regülatör tam sağda
Tek fincan alımında	30 ml	125 ml	220 ml
Çift fincan alımında	2 x 30 ml	2 x 125 ml	2 x 220 ml

4.7 Kahve yoğunluğunu ayarlama

- Mevcut üç yoğunluk derecesinden birini seçmek için kahve yoğunluğu tuşuna  birkaç kez basınız.

→ Seçiminiz çekirdek simgeleriyle  ekranda gösterilir.

Gösterge	Kahve yoğunluğu
	yumuşak
	normal (fabrika ayarı)
	sert

- Kahve aromasını, öğütme derecesini ayarlayarak da değiştirebilirsiniz. Bunun için 71. sayfaya bakınız.



5 Açma ve kapama

5.1 Cihazın açılması





Bilgi

Cihaz her açılışta otomatik bir yıkama yapar.

- Çıkışın altına bir kap yerleştiriniz.
- Cihazı açmak için Açma/Kapama düğmesine  basınız.
 - Bekleme simgesi  yanıp söner. Cihaz ısınır.
Cihaz otomatik yıkama yapar, çıkıştan sıcak su akar. Bunun ardından bekleme simgesi  yanar.
Cihaz kullanıma hazırdır.







5.2 Cihazın kapatılması





- Çıkışın altına bir kap yerleştiriniz.
- Cihazı kapatmak için Açma/Kapama düğmesine  basınız.
 - Daha önce kahve alınmışsa, cihaz otomatik olarak kahve yolunu yıkar.
Pişirme haznesi bekleme konumuna geçer.
Bekleme simgesi  söner.

6 Melitta® Claris® su filtresini yerleştirme

Cihazla birlikte, kirecin ve başka zararlı maddelerin filtrelenmesi için bir Melitta® Claris® su filtesi de verilmiştir. Lütfen bu filtreyi ancak ilk **işletime alma işleminden** sonra cihaza yerleştiriniz. Bu filtreyi kullandığınız takdirde cihazda daha az kireç çözme işlemi uygularsınız; su sertliği otomatik olarak sertlik derecesi 1'e ayarlanır (bu hususta bkz. sayfa 66). Kireçlenmeye karşı güvenli bir koruma ise cihazınızın ömrünü uzatacaktır. Su filtesi düzenli olarak (2 ayda bir) değiştirilmelidir, filtre değişimi en geç su filtesi simgesi  ekranda gösterildiğinde yapılmalıdır.

Ön koşul: Cihaz kapalı olmalıdır (bkz. sayfa 58, „Açma ve kapama“).

- Kahve yoğunluğu tuşuyla  Açma/Kapama düğmesine  aynı anda 2 saniyeden uzun bir süre basınız.
 - Su filtesi simgesi  tüm değiştirme işlemi sırasında yanıp söner. Damlama haznesi simgesi  yanar.
- Damlama haznesini boşaltıp tekrar yerleştiriniz.
 - Su haznesi simgesi  yanar.
- Su filtresini yerleştirmeden **önce** birkaç dakika boyunca içinde beyaz musluk suyu olan bir bardakta bekletiniz.
- Su haznesinin (resim **A**, no. **7**) kapağını kaldırınız ve su haznesini yukarı çekerek cihazdan çıkartınız.
- Su deposunu boşaltınız.
- Melitta® Claris® su filtresini dikkatlice su haznesinin tabanındaki vida deliğine vidalayınız.
- Su haznesini „Max“ işaretine kadar temiz musluk suyuyla doldurup tekrar yerleştiriniz.
 - Vana simgesi  yanar.
- Buhar borusunun altına yeterli büyüklükte bir kap (örn. posa kabı) koyunuz.

- Valfi açmak için valf şalterini (resim **A**, no. **11**) saat yönünde sonuna kadar döndürün.
- Valf simgesi  yanıp söner. Buhar borusunun altındaki kaba su akar.
- Su akışı kesildiğinde ve valf simgesi  yanıp söndüğünde, valf şalterini sonuna kadar saat yönünün tersine döndürerek valfi kapatınız.
 - Bunun ardından bekleme simgesi  ve çekirdek simgeleri  yanar. Cihaz kullanıma hazırdır ve su sertliği otomatik olarak sertlik derecesi 1'e ayarlanmıştır.











Bilgiler

- Melitta® Claris® su filtresi uzun süre kuru kalmamalıdır. Bu nedenle, cihazı uzun süre kullanmayacaksanız Melitta® Claris® su filtresini bir bardak suya koyarak buzdolabında saklamanızı tavsiye ediyoruz.
- Melitta® Claris® su filtresi yerleştirildikten sonra, ilk yıkamada filtredeki aktif karbon fazlası temizlenir. Bunun sonucunda yıkama suyunda hafif bir grileşme olabilir. Daha sonra su tekrar berraklaşacaktır.

7 Espresso veya Café Crème hazırlama

Ön koşul: Cihaz kullanıma hazır olmalıdır (bkz. sayfa 58, „Açma ve kapama“).

- Çıkışın altına, bir veya yan yana iki fincan yerleştiriniz.
- Kahve yoğunluğunu ayarlamak için, kahve yoğunluğu tuşuna  basınız.
- Alım miktarını ayarlamak için kahve miktarı regülatörünü (resim A, no. 4) çeviriniz.
- Bir fincan hazırlamak istiyorsanız, kahve tuşuna   **bir kez** basınız.
- İki fincan hazırlamak istiyorsanız, kahve tuşuna   **iki kez** basınız.
 - Tuşa iki kez bastığınızda, kahve alımı esnasında çekirdek simgeleri onay amacıyla iki kez arka arkaya yanıp söner.
 - (İkili) öğütme işlemi ve kahve akışını başlatınız. Bekleme simgesi  yanıp söner. Ayarlanan alım miktarına ulaşıldığında kahve akışı otomatik olarak kesilir.
- Kahve akışını daha erken bitirmek istiyorsanız, kahve alma tuşuna   basınız. Tuşa iki kez bastıysanız, ancak kahve alımı başladıktan en az üç saniye sonra tekrar basınız.





Bilgiler

- İlk işleme almada değirmen normalden biraz daha uzun öğütme yapar.
- Alım miktarını alım esnasında da ayarlayabilirsiniz. Daha az kahve almak için kahve miktarı regülatörünü dilediğiniz miktara gelene veya kahve akışı durana kadar sola çeviriniz. Daha fazla kahve almak için ise regülatörü sağa çeviriniz.

8 Süt köpüğü hazırlama

Ön koşul: Cihaz kullanıma hazır olmalıdır (bkz. sayfa 58, „Açma ve kapama“).

- Buhar borusunun krom kaplamalı dış muhafazasının aşağı doğru itilmiş olmasına dikkat ediniz (resim **K**, no. **1**).
- Buhar tuşuna  basınız.
 - Bekleme simgesi  yanıp söner. Cihaz ısınır. Bunun ardından valf simgesi  yanar.
- Köpürtme sırasında sütün hacmi oldukça artacağından kabı en faz üçte bir oranında sütle doldurunuz.
- Sütün olduğu kabı buhar borusunun altına tutunuz. Buhar borusunun ucunun süte dalmasına dikkat ediniz.

Uyarı!

Sıcak buhar ve sıcak buhar borusu nedeniyle yanma tehlikesi

- Hiçbir zaman elinizi dışarı çıkan buhara değdirmeyiniz.
 - Kullanım esnasında veya kullanımdan hemen sonra buhar borusuna dokunmayınız.
-
- Valfi açmak için valf şalterini (resim **A**, no. **11**) saat yönünde sonuna kadar döndürünüz.
 - Valf simgesi  yanıp söner. Buhar borusundan çıkan sıcak buhar sütü hem ısıtacak, hem de köpürtecektir. Köpürtme sırasında sütün olduğu kabı yukarı-aşağı hareket ettirerek daha iyi bir köpük elde edebilirsiniz.
 - Valfi kapatmak ve köpürtme işlemini sonlandırmak için valf şalterini sonuna kadar sola çevirerek başlangıç pozisyonuna getiriniz. Sütün hacmi yaklaşık iki katına çıkmış ve kap hissedilir şekilde ısınmış olmalıdır.
 - Her kullanımdan sonra buhar başlığını buhar veya sıcak su akıtmak suretiyle çalkalayınız.

- **Buhar borusunun yıkanması:** Bir kaba yarıya kadar temiz su doldurunuz ve kabı buhar borusunun altına tutunuz. Buhar borusunun ucunun suyun içine girmesine dikkat ediniz. Valfi beş saniye için açınız ve bu süre dolduğunda tekrar kapatınız.
- 30 saniye sonra cihaz otomatik olarak buhar modundan normal işletim moduna geçecektir. Normal işletim moduna erken geçmek istiyorsanız, buhar tuşuna  basınız.





Bilgiler

- Protein oranı yüksek, soğuk süt kullanmanızı tavsiye ediyoruz. İyi bir süt köpüğü için sütteki yağ oranı değil, protein oranı önemlidir.
- Buhar başlığının sorunsuz çalışması için düzenli olarak yıkamanız gereklidir, bkz. sayfa 72.

9 Süt Isıtma



Ön koşul: Cihaz kullanıma hazır olmalıdır (bkz. sayfa 58, „Açma ve kapama“).

- Buhar borusunun krom kaplamalı dış muhafazasını yukarı itiniz (resim **K**, no. **2**).
- Sütün olduğu kabı buhar borusunun altına tutunuz. Buhar borusunun ucunun süte dalmasına dikkat ediniz.
- Buhar tuşuna  basınız.

→ Bekleme simgesi  yanıp söner. Cihaz ısınır. Bunun ardından valf simgesi  yanar.

Uyarı!

Sıcak buhar ve sıcak buhar borusu nedeniyle yanma tehlikesi

- Hiçbir zaman elinizi dışarı çıkan buhara değdirmeyiniz.
 - Kullanım esnasında veya kullanımdan hemen sonra buhar borusuna dokunmayınız.
-
- Valfi açmak için valf şalterini (resim **A**, no. **11**) saat yönünde sonuna kadar döndürün.
 - Valf simgesi  yanıp söner. Buhar borusundan çıkan sıcak buhar, sütü ısıtır. Isıtma sırasında sütün olduğu kabı yukarı-aşağı hareket ettirerek daha iyi bir sonuç elde edebilirsiniz.
 - Dilediğiniz süt sıcaklığına ulaşıldıktan sonra, valfi kapatmak ve ısıtma işlemini sonlandırmak için valf şalterini sonuna kadar saat yönüne çeviriniz.
 - **Buhar borusunun yıkanması:**
Bir kaba yarıya kadar temiz su doldurunuz ve kabı buhar borusunun altına tutunuz.
Buhar borusunun ucunun suyun içine girmesine dikkat ediniz.
Valfi beş saniye için açınız ve bu süre dolduğunda tekrar kapatınız.
 - 30 saniye sonra cihaz otomatik olarak buhar modundan normal işletim moduna geçecektir. Normal işletim moduna erken geçmek istiyorsanız, buhar tuşuna  basınız.

Bilgi

Buhar başlığının sorunsuz çalışması için düzenli olarak yıkamanız gereklidir, bkz. sayfa 72.

10 Sıcak su alma

Ön koşul: Cihaz kullanıma hazır olmalıdır (bkz. sayfa 58, „Açma ve kapama“).

- Buhar borusunun krom kaplamalı dış muhafazasını yukarı itiniz (resim **K**, no. **2**).
- Buhar borusunun altına bir kap koyunuz.



Uyarı!

Sıcak buhar borusu ve sıçrayan sıcak su damlları nedeniyle yanma tehlikesi

Buhar alındıktan hemen sonra sıcak su alındığında önce kalan sıcak buhar, buhar borusundan çıkar ve üzerinize sıcak su damllarının sıçramasına yol açabilir.

- Sıcak suyun ve sıcak buhar borusunun cildinize doğrudan temas etmesini önleyiniz.
-
- Valfi açmak için valf şalterini (resim **A**, no. **11**) saat yönünde sonuna kadar döndürün.
 - Valf simgesi  yanıp söner. Buhar borusundan kaba sıcak su akar.
 - Dilediğiniz su miktarına ulaştınca, valf şalterini saat yönünün tersine sonuna kadar çevirerek valfi kapatınız.



Bilgi

Yakl. 150 ml sıcak su miktarına ulaşıldığında su alımı otomatik olarak durur. Daha fazla su almak istiyorsanız, valf şalterini tekrar başlangıç pozisyonuna çevirerek sıcak su alımını tekrarlayınız.









11 Fonksiyon ayarları





11.1 Su sertliği



Bölgemizdeki su sertliğini belirlemek için ürünle birlikte verilen test şeridini kullanınız. Lütfen test şeridinin ambalajındaki talimatları izleyiniz. Su sertliği fabrika tarafından 4 olarak ayarlanmıştır. Melitta® Claris® su filtresi kullanıyorsanız, otomatik olarak su sertliği 1 ayarlanmıştır (bkz. sayfa 59)

Ön koşul: Cihaz kullanıma hazır olmalıdır (bkz. sayfa 58, „Açma ve kapama“).

Cihazın kalitesini korumak için lütfen su sertliğini aşağıdaki gibi ayarlayınız

- Kahve alma tuşuna  ve kahve yoğunluğu tuşuna  aynı anda 2 saniyeden uzun bir süre basınız.
 - Bekleme simgesi  hızlı hızlı yanıp söner.
- Su sertliği ayarlama menüsünü görüntülemek için kahve alma tuşuna   bir kez basınız.
 - Su filtresi simgesi  yanar.
- Mevcut dört su sertliği derecesinden birini seçmek için kahve yoğunluğu tuşuna  birkaç kez basınız.
 - Tabloya göre su sertliği seçiminiz çekirdek simgeleriyle  ekranda gösterilir.

Su sertliği aralığı	Özellikler	°dH	°f
1: 	yumuşak	0-7,2°dH	0-13°f
2: 	orta	7,2-14°dH	13-25°f
3: 	sert	14-21,2°dH	25-38°f
4:  yanıp söner	çok sert (fabrika ayarı)	>21,2°dH	>38°f

- Seçilen su sertliğini onaylamak için Açma/Kapama düğmesine  basınız.
 - Onay için ekrandaki tüm simgeler kısaca yanıp söner. Cihaz kullanıma hazırdır, bekleme simgesi  yanar.



Bilgi









Ayarlama işlemi esnasında 60 saniye boyunca hiçbir tuşa basılmazsa, cihaz otomatik olarak tekrar bekleme moduna geçer.

11.2 Enerji tasarruf modu



Cihaz, yapılan son işlemten sonra (ayara göre) enerji tasarruf moduna geçer (bu moddayken cihaz, „kullanıma hazır“ durumuna oranla çok daha az enerji tüketir). Enerji tasarruf modu için farklı süreler ayarlayabilirsiniz. Fabrika tarafından cihaz 5 dakikaya  ayarlanmıştır.

Ön koşul: Cihaz kullanıma hazır olmalıdır (bkz. sayfa 58, „Açma ve kapama“).

Lütfen zamanlayıcıyı şu şekilde ayarlayınız:

- Kahve alma tuşuna   ve kahve yoğunluğu tuşuna  aynı anda 2 saniyeden uzun bir süre basınız.
 - Bekleme simgesi  hızlı hızlı yanıp söner.
- Enerji tasarruf modu menüsünü görüntülemek için **iki kez** kahve tuşuna   basınız.
 - Su haznesi simgesi  yanar.
- Mevcut dört zamanlayıcı süresinden birini seçmek için kahve yoğunluğu tuşuna  birkaç kez basınız.

Gösterge	Süre
	5 dakika (fabrika ayarı)
	15 dakika
	30 dakika
 yanıp söner	kapalı

- Seçilen süreyi onaylamak için Açma/Kapama düğmesine  basınız.
→ Onay için ekrandaki tüm simgeler kısaca yanıp söner. Cihaz kullanıma hazırdır, bekleme simgesi  yanar.



Bilgi







Kahve yoğunluğu tuşuna  bastığınızda cihaz enerji tasarruf modundan uyanır. Doğrudan kahve alabilirsiniz.

11.3 Otomatik Kapama fonksiyonu





Cihaz, yapılan son işlemden sonra otomatik olarak (ayara göre) kapanır. Otomatik Kapanma fonksiyonu için farklı süreler ayarlayabilirsiniz. Fabrika tarafından cihaz 1 saate  ayarlanmıştır.



Ön koşul: Cihaz kullanıma hazır olmalıdır (bkz. sayfa 58, „Açma ve kapama“).

Lütfen zamanlayıcıyı şu şekilde ayarlayınız:

- Kahve alma tuşuna   ve kahve yoğunluğu tuşuna  aynı anda 2 saniyeden uzun bir süre basınız.
→ Bekleme simgesi  yanıp söner.
- Otomatik Kapama fonksiyonu menüsünü görüntülemek için kahve tuşuna   **üç kez** basınız.
→ Damlama haznesi simgesi  yanar.

- Mevcut dört zamanlayıcı süresinden birini seçmek için kahve yoğunluğu tuşuna  birkaç kez basınız.

Gösterge	Süre
	1 saat (fabrika ayarı)
	2 saat
	4 saat
 yanıp söner	8 saat









- Seçilen süreyi onaylamak için Açma/Kapama düğmesine  basınız.
 - Onay için ekrandaki tüm simgeler kısaca yanıp söner. Cihaz kullanıma hazırdır, bekleme simgesi  yanar.



11.4 Pişirme sıcaklığı



Fabrika tarafından pişirme sıcaklığı 2. kademeye (orta ) ayarlanmıştır.

Ön koşul: Cihaz kullanıma hazır olmalıdır (bkz. sayfa 58, „Açma ve kapama“).

Pişirme sıcaklığını dilediğiniz gibi ayarlamak için lütfen şu şekilde hareket ediniz:



- Kahve alma tuşuna   ve kahve yoğunluğu tuşuna  aynı anda 2 saniyeden uzun bir süre basınız.
 - Bekleme simgesi  yanıp söner.
- Pişirme sıcaklığı menüsünü görüntülemek için kahve tuşuna   **dört kez** basınız.
 - Temizlik simgesi  yanar.
- Mevcut üç pişirme sıcaklığından birini seçmek için kahve yoğunluğu tuşuna  birkaç kez basınız.

Gösterge	Pişirme sıcaklığı
	düşük
	orta (fabrika ayarı)
	yüksek



- Seçilen pişirme sıcaklığını onaylamak için Açma/Kapama düğmesine  basınız.
 - Onay için ekrandaki tüm simgeler kısaca yanıp söner. Cihaz kullanıma hazırdır, bekleme simgesi  yanar.

11.5 Cihazı fabrika ayarlarına döndürme

Ön koşul: Cihaz kullanıma hazır olmalıdır (bkz. sayfa 58, „Açma ve kapama“).

- Buhar tuşuyla  Açma/Kapama düğmesine  aynı anda iki saniyeden uzun bir süre basınız.
 - Tüm ayarlar tekrar fabrika ayarlarına ayarlanmıştır. Onay için bekleme simgesi  kısaca yanıp söner.

Fabrika ayarlarına genel bakış:

Fonksiyon ayarı	Fabrika ayarı
Su sertliği	Su sertliği 4
Enerji tasarruf modu	5 dakika 
Otomatik Kapama fonksiyonu	1 saat 
Pişirme sıcaklığı	orta 

11.6 Öğütme derecesi

Öğütme derecesi teslimat öncesinde en uygun ayara getirilmiştir. Bu nedenle, öğütme derecesini ancak yaklaşık 1000 adet kahve hazırlandıktan sonra ayarlamanızı tavsiye ediyoruz.

Öğütme derecesini ancak öğütücü **çalışırken** ayarlayabilirsiniz. Yani öğütme derecesini makine kahve vermeye başladıktan hemen sonra ayarlayınız.

Kahve aroması yeteri kadar yoğun değilse, daha ince öğütme derecesi seçmenizi tavsiye ediyoruz.

- Cihazın sağ tarafındaki girintiyi tutunuz (resim **A**, no. **13**) ve kapağı sağa doğru çekerek çıkartınız.
- Normal bir kahve alımı başlatınız.
- **Değirmen çalışırken:** Kolu üç pozisyondan birine getiriniz (resim **E**).
- Kapağın arkasındaki dört tutucuyu cihaza yerleştiriniz ve kapağı yerine oturana kadar sola döndürünüz.

Kol pozisyonu	Öğütme derecesi
solda	ince
ortada	orta
sağda	kaba (fabrika ayarı)

12 Bakım

12.1 Genel temizlik

- Cihazın dış yüzeylerini yumuşak, nemli bir bez ve sıradan bulaşık deterjanı ile temizleyiniz.
- **Damlama haznesini düzenli olarak, en geç şamandıra (resim A, no. 1) fincan panelinin üstünden dışarı çıktığında boşaltınız ve temizleyiniz.**
- Posa kabını düzenli olarak temizleyiniz.

Buhar borusunu temizleme

- Buhar borusunu her zaman süt ısıtıldıktan veya köpürtüldükten hemen sonra temizleyiniz.
- Buhar borusu soğuyana kadar bekleyiniz ve yumuşak bir bezle dıştan siliniz.
- Ayrıntılı bir günlük temizlik için buhar borusunu çevirerek çıkartınız (resim F) ve parçalarına ayırınız (resim G).
- Tüm parçaları akan suyun altında veya bulaşık makinesinde temizleyiniz. Özellikle başlığı sivri bir cisim veya bir fırça ile temizleyiniz (resim H).
- Temizlenen buhar borusunu saat yönünün tersine çevirerek tutucusuna takınız.



Dikkat!

- Cihaz yüzeyinin zarar görmemesi için aşındırıcı bez, sünger veya temizleme maddeleri kullanmayınız.
- Damlama haznesini bulaşık makinesinde yıkamayınız, hazne deforme olabilir.



Bilgi

Posa kabı (resim A, no. 1) bulaşık makinesine uygundur ve bulaşık makinesinde temizlenebilir. Bulaşık makinesinde sık sık temizlenmesi halinde posa kabında hafif renk değişiklikleri olabilir.

12.2 Pişirme ünitesinin temizlenmesi

Ön koşul: Cihaz kapalı olmalıdır (bkz. sayfa 58, „Açma ve kapama“).



Bilgi

Cihazınızın en iyi şekilde korunması için pişirme ünitesini haftada bir kez akan musluk suyunun altında tutarak temizleyiniz.

- Cihazın sağ tarafındaki girintiyi (resim **A**, no. **13**) tutunuz ve kapağı sağa doğru çekerek çıkartınız.
- Pişirme ünitesinin kolundaki kırmızı düğmeye basınız (resim **B**, no. **1**) kolu saat yönünde sonuna kadar döndürün (yaklaşık 75°).
- Pişirme ünitesini kolundan çekerek cihazdan çıkartınız.
- Pişirme ünitesini olduğu haliyle bırakınız (pişirme ünitesinin bileşenlerini hareket ettirmeyiniz veya döndürmeyiniz).
- Pişirme ünitesini bir bütün halinde akan suyun altında tutarak dört bir yanını temizleyiniz. Özellikle resim **D**'de gösterilen yüzeyde kahve artığı kalmamasına dikkat ediniz.



Dikkat!

Pişirme ünitesini hiçbir zaman bulaşık makinesinde temizlemeyiniz.

- Pişirme ünitesinin suyunun damlamasını bekleyiniz.
- Gerekirse cihazın pişirme ünitesini yerleştirdiğiniz iç yüzeylerindeki kahve artıklarını da temizleyiniz.
- Pişirme ünitesini tekrar cihaza yerleştiriniz ve pişirme ünitesinin kolunu sonuna kadar sola çevirerek pişirme ünitesini kilitleyiniz.
- Kapağın arkasındaki dört tutucuyu cihaza yerleştiriniz ve kapağı yerine oturana kadar sola döndürünüz.

12.3 Entegre temizlik programı





Entegre temizlik programı, elle temizlenemeyen artıkları ve kahve yağı kalıntılarını temizler. Programın toplam süresi yaklaşık 15 dakikadır. İşlem yürütülürken temizlik simgesi  yanıp söner.

Ön koşul: Cihaz kapalı olmalıdır (bkz. sayfa 58, „Açma ve kapama“).





Dikkat!

- Entegre temizlik programını 2 ayda veya 200 fincanda bir, en geç ekranda temizlik simgesi  yandığında, uygulayınız.
- Sadece Melitta®'nin kahve otomatı temizlik tabletlerini kullanınız. Bu temizleme tabletleri Melitta® CAFFEO® SOLO®& milk için özel olarak üretilmiştir. Başka temizleyiciler cihazda hasara yol açabilir.

Entegre temizlik programını yürütmek için lütfen şu şekilde hareket ediniz:

- 1 Su haznesinin kapağını (resim **A**, no. **7**) kaldırınız ve su haznesini yukarı çekerek cihazdan çıkartınız. Su haznesini „Max“ işareti kadar temiz musluk suyuyla doldurup tekrar yerleştiriniz.
- 2 Kahve tuşuyla   Açma/Kapama düğmesine  aynı anda 2 saniyeden uzun bir süre basınız.
→ Temizlik simgesi  yanıp söner.
Damlama haznesi simgesi  yanar.
- 3 Damlama haznesini ve posa kabını boşaltınız.
- 4 Damlama haznesini posa kabı **olmadan** tekrar yerleştiriniz ve posa kabını çıkışın altına koyunuz.

Aşama 1

1. aşama yürütülürken ekranda bir çekirdek simgesi  gösterilir.
 - İlk etapta iki otomatik yıkama işlemi uygulanır. Bunun ardından bekleme simgesi  yanar.
- 5 Cihazın sağ tarafındaki girintiyi tutunuz (resim **A**, no. **13**) ve kapağı sağa doğru çekerek çıkartınız.
- 6 Pişirme ünitesinin kolundaki kırmızı düğmeye basınız (resim **B**, no. **1**) ve kolu sonuna kadar sola döndürünüz (yaklaşık 75°).
- 7 Pişirme ünitesini kolundan çekerek cihazdan çıkartınız.
 - Pişirme ünitesi dışarıdayken bekleme simgesi  ile temizlik simgesi  dönüşümlü olarak yanıp söner.



Dikkat!

Pişirme ünitesi için zarar görme tehlikesi

- Pişirme ünitesini entegre temizlik programı sırasında sadece burada söylenen zamanda çıkartınız.
-
- 8 Pişirme ünitesini olduğu haliyle bırakınız (pişirme ünitesinin bileşenlerini hareket ettirmeyiniz veya döndürmeyiniz).
 - 9 Pişirme ünitesini bir bütün halinde akan suyun altında tutarak dört bir yanını temizleyiniz.
 - 10 Pişirme ünitesinin suyunun süzülmesini bekleyiniz.
 - 11 Pişirme ünitesine (resim **C**) bir temizleme tableti koyunuz.
 - 12 Pişirme ünitesini tekrar cihaza yerleştiriniz ve pişirme ünitesinin kolunu sonuna kadar sola çevirerek pişirme ünitesini kilitleyiniz.
 - 1. aşama tamamlanmıştır.

Aşama 2

2. aşama esnasında ekranda iki çekirdek simgesi  gösterilir.

→ Temizlik simgesi  yanıp sönmeye devam eder, bekleme simgesi  söner. Su haznesi simgesi  yanar.

13 Kapağın arkasındaki dört tutucuyu cihaza yerleştiriniz ve kapağı yerine oturana kadar sola döndürünüz.

14 Su haznesinin kapağını (resim A, no. 7) kaldırınız ve su haznesini yukarı çekerek cihazdan çıkartınız. Su haznesini „Max“ işaretine kadar temiz musluk suyuyla doldurup tekrar yerleştiriniz.

15 Entegre temizlik programını sürdürmek için buhar tuşuna  basınız.

→ Entegre temizlik programı sürdürülür. Bu işlemin süresi yaklaşık 5 dakikadır. Su, çıkıştan dışarı ve cihazın içinden damlama haznesine akar. Bunun ardından damlama haznesi simgesi  yanar.

→ 2. aşama tamamlanmıştır.

Aşama 3

3. aşama esnasında ekranda üç çekirdek simgesi  gösterilir.

16 Damlama haznesini ve posa kabını boşaltınız.

17 Damlama haznesini posa kabı **olmadan** tekrar yerleştiriniz ve posa kabını çıkışın altına koyunuz.

→ 3. aşama tamamlanmıştır.

Aşama 4

4. aşama esnasında ekranda üç çekirdek simgesi  gösterilir. Ortadaki çekirdek yanıp söner.

- Entegre temizlik programı sürdürülür. Bu işlemin süresi yaklaşık 5 dakikadır. Su, çıkıştan dışarı ve cihazın içinden damlama haznesine akar. Bunun ardından damlama haznesi simgesi  yanar.

18 Damlama haznesi ve posa kabını boşaltıp tekrar yerleştiriniz.

- Bekleme simgesi  kısa bir ısınma süresinin ardından yanar. Cihaz kullanıma hazırdır.

12.4 Entegre kireç çözme programı

Entegre kireç çözme programı, cihazın içindeki kireç artıklarını temizler. Programın toplam süresi yaklaşık 30 dakikadır. İşlem yürütülürken kireç çözme simgesi  yanıp söner.

Ön koşul: Cihaz kapalı olmalıdır (bkz. sayfa 58, „Açma ve kapama“).

Dikkat!





- Entegre kireç çözme programını 3 ayda bir veya ekranda kireç çözme simgesi  yandığında uygulayınız.
- Sadece Melitta® ANTI CALC Espresso Machines Kireç Çözücüsü kullanınız. Bu kireç çözme ürünleri Melitta® CAFFEO® SOLO®& milk için özel olarak geliştirilmiştir.
- Asla sirke veya başka bir kireç çözücü madde kullanmayınız.

Bilgi



Lütfen unutmayın:

Kireç çözme işlemi sırasında buhar başlığından dışarı sıvı püskürmemesi için, ürünle birlikte verilen hortumu kullanmanızı tavsiye ederiz. Bunun için hortumu resim J'de gösterildiği gibi yakl. 0,5-1 cm buhar başlığının üzerine geçiriniz ve hortumun bükülmemesi için posa kabını cihazın sağına koyunuz. Artık kireç çözme işlemi püskürme riski olmadan yürütülebilir.

Entegre kireç çözme programını yürütmek için lütfen şu şekilde hareket ediniz:

- 1 Kireç çözme işleminden önce önce – şayet varsa – Melitta® Claris® su filtresini su haznesinden çıkartınız (bkz. sayfa 59).
- 2 Buhar tuşuyla  Açma/Kapama düğmesine  aynı anda 2 saniyeden uzun bir süre basınız.
 - Kireç çözme simgesi  yanıp söner.
 - Damlama haznesi simgesi  yanar.



Aşama 1

1. aşama yürütülürken ekranda bir çekirdek simgesi  gösterilir.
- 3 Damlama haznesini boşaltıp posa kabı **olmadan** tekrar yerleştiriniz ve posa kabını buhar borusunun altına koyunuz.
 - Su haznesi simgesi  yanar.
- 4 Su haznesinin kapağını (resim **A**, no. **7**) kaldırınız, su haznesini yukarı çekerek cihazdan çıkartınız ve tamamen boşaltınız.
- 5 Kireç çözücüyü (örn. Melitta® ANTI CALC Espresso Machines Sıvı Kireç Çözücü) ambalajdaki talimatlar doğrultusunda su haznesine dökünüz.



Uyarı!

Kireç çözücü ciltte tahrişe yol açabilir

Kireç çözücünün ambalajındaki miktar ve güvenlik bilgilerine dikkat ediniz.

- 6 Su haznesini tekrar yerleştiriniz.
- 7 Entegre kireç çözme programını başlatmak için buhar tuşuna  basınız.
 - Entegre kireç çözme programı başlatılır. Su, aralıklı olarak cihazın içinden damlama haznesine akar. Bu işlemin süresi yaklaşık 15 dakikadır. Bunun ardından valf simgesi  yanar.
 - 1. aşama tamamlanmıştır.

Aşama 2

2. aşama esnasında ekranda iki çekirdek simgesi  gösterilir.
- 8 Posa kabının buhar borusunun altında durmasına dikkat ediniz.
- 9 Valfi açmak için valf şalterini (resim **A**, no. **11**) saat yönünde sonuna kadar döndürünüz.
 - Su, aralıklı olarak buhar borusundan posa kabına akar. Bu esnada vana simgesi  yanıp söner. Bu işlemin süresi yaklaşık 10 dakikadır. Bunun ardından damlama haznesi simgesi  yanar.



10 Valfi açık bırakınız.

11 Posa kabını ve damlama haznesini boşaltınız ve damlama haznesini tekrar yerleştiriniz. Posa kabını tekrar buhar borusunun altına koyunuz.

→ Su haznesi simgesi  yanar.

12 Su haznesini iyice yıkayınız, maksimum işareti kadar temiz musluk suyuyla doldurunuz ve yerleştiriniz.

13 Entegre kireç çözme programını sürdürmek için buhar tuşuna  basınız.

→ Su, buhar borusundan posa kabına akar. Bu esnada vana simgesi  yanıp söner. Bunun ardından valf simgesi  yanar.

→ 2. aşama tamamlanmıştır.

Aşama 3

3. aşama esnasında ekranda üç çekirdek simgesi  gösterilir.

14 Valf şalterini sonuna kadar saat yönünün tersine çevirerek valfi kapatınız.

→ Su, cihazın içinde damlama haznesine akar. Bunun ardından damlama haznesi simgesi  yanar.

15 Damlama haznesi ve posa kabını boşaltıp tekrar yerleştiriniz.

→ Bekleme simgesi  kısa bir ısınma süresinin ardından yanar. Cihaz kullanıma hazırdır.

16 Melitta® Claris® su filtresini tekrar su haznesine yerleştiriniz.







13 Nakliye ve bertaraf

13.1 Nakliye ön hazırlıkları, otomat uzun süre kullanılmayacaksa alınacak önlemler ve donma emniyeti

Cihazın buharını boşaltma

Uzun süre kullanılmayacaksa veya taşınacaksa önceden cihazın buharını boşaltmanızı tavsiye ediyoruz. Böylece cihaz donma karşı da korunacaktır.

Ön koşul: Cihaz kullanıma hazır olmalıdır (bkz. sayfa 58, „Açma ve kapama“).

- Melitta® Claris® su filtresini su haznesinden alınız.
- Kahve tuşuyla   Açma/Kapama düğmesine  aynı anda 2 saniyeden uzun bir süre basınız.
 - Bekleme simgesi  kısa bir ısınma süresi boyunca yanıp söner. Sonra su haznesi simgesi  yanar.
- Su haznesinin (resim A, no. 7) kapağını kaldırınız ve su haznesini yukarı çekerek cihazdan çıkartınız.
 - Vana simgesi  yanar.
- Buhar borusunun altına bir kap koyunuz.
- Valfi açmak için valf şalterini saat yönünde sonuna kadar döndürünüz.
 - Su, buhar borusundan kaba akar - ayrıca buhar da çıkacaktır. Valf simgesi  yanıp söner.

Uyarı!

Sıcak buhar nedeniyle yanma tehlikesi

Buharlı boşaltım sırasında buhar borusundan çıkan sıcak buhar nedeniyle yanmamaya dikkat ediniz.

- Artık dışarı buhar çıkmadığında, valf şalterini sonuna kadar saat yönünün tersine çevirerek valfi kapatınız.
→ Cihazın buharı boşaltılmıştır.



Bilgi

Melitta® Claris® su filtresi uzun süre kalmamalıdır. Bu nedenle, cihazı uzun süre kullanmayacaksanız Melitta® Claris® su filtresini bir bardak suya koyarak buzdolabında saklamanızı tavsiye ediyoruz.

Nakliye

- Cihazın buharını boşaltınız (bkz. sayfa 81).
- Damlama haznesini ve posa kabını boşaltınız ve temizleyiniz.
- Çekirdek haznesini ve su haznesini boşaltınız. Dibe yapışan çekirdekleri gerekiyorsa elektrik süpürgesi ile temizleyiniz.
- Pişirme ünitesini temizleyiniz (bkz. sayfa 73).
- Nakliye hasarlarını önlemek için cihazı mümkün olduğunca orijinal ambalajında (sert köpük dahil) taşıyınız.







Dikkat!







Cihazı asla düşük sıcaklığa sahip ulaşım araçlarında taşımayınız veya bu tür odalarda saklamayınız, aksi takdirde kalan su donarak veya yoğuşarak cihazda hasara yol açabilir.

Bertaraf

- Cihazı lütfen uygun toplama sistemleri ile çevreye zarar vermeyecek bir şekilde bertaraf ediniz.

14 Arızaların giderilmesi

Arıza	Nedeni	Giderilmesi
Kahve damla damla akıyor.	Öğütme derecesi fazla ince.	Daha kaba bir öğütme derecesi ayarlayınız. Pişirme ünitesini temizleyiniz. Gerekliyse entegre kireç çözme programını uygulayınız. Gerekliyse entegre temizlik programını uygulayınız.
Kahve akmıyor.	Su haznesi dolu değil veya doğru yerleştirilmemiş.	Su haznesini doldurunuz ve düzgün yerleşmesine dikkat ediniz. Gerekliyse valfi açınız, cihazdan su akana kadar bekleyiniz ve valfi tekrar kapatınız.
	Pişirme ünitesi tıkanmış.	Pişirme ünitesini temizleyiniz.
Öğütme mekanizması kahve çekirdeklerini öğütmüyor.	Çekirdekler öğütme mekanizmasına düşmüyor (çekirdekler fazla yağlı).	Çekirdek haznesine hafifçe vurunuz.
	Öğütme mekanizmasında yabancı cisim	Müşteri hattını arayınız.
Öğütme mekanizmasından yüksek sesler geliyor	Öğütme mekanizmasında yabancı cisim	Müşteri hattını arayınız.
Çekirdek haznesinin dolu olmasına rağmen çekirdek simgeleri  yanıp sönüyor.	Pişirme haznesindeki çekirdekler yeteri kadar öğütülmemiş	Kahve tuşuna   veya kahve yoğunluğu tuşuna  basınız.
Valf simgesi  sıradışı bir şekilde yanıp sönüyor.	Cihazın içindeki hatlarda hava var.	Valfi açınız, cihazdan su akana kadar bekleyiniz ve valfi tekrar kapatınız. Gerekliyse pişirme ünitesini temizleyiniz.

Arıza	Nedeni	Giderilmesi
Süt köpürtme sırasında çok az süt köpüğü oluşuyor.	Buhar borusunun başlığı yanlış pozisyonudadır	Başlığı doğru pozisyona getirin.
	Buhar borusunun başlığı kirlidir	Başlığı temizleyiniz.
Pişirme ünitesi çıkartıldıktan sonra tekrar yerleştirilemiyor.	Pişirme ünitesi düzgün kilitlenmemiş.	Pişirme ünitesi kilitleme mekanizması kolunun düzgün bir şekilde yerine oturup oturmadığını kontrol ediniz.
	Tahrik doğru pozisyonda değil.	Cihazı kapatıp açınız, bunun ardından kahve tuşuna   ve buhar tuşuna  aynı anda 2 saniyeden uzun bir süre basınız. Tahrik pozisyon alacaktır. Daha sonra pişirme ünitesini tekrar yerleştiriniz ve düzgün kilitleyip kilitlemediğini kontrol ediniz.
Temizlik simgesi  ve bekleme simgesi  dönüşümlü olarak yanıp söner.	Pişirme ünitesi yok veya düzgün yerleştirilmemiş	Pişirme ünitesini düzgün bir şekilde yerleştiriniz.
	Pişirme haznesi aşırı dolu.	Bekleme modu gösterilene kadar cihazı Açma/ Kapama düğmesinden  kapatıp açınız (gerekiyorsa tekrarlayınız).
Tüm kumanda tuşları seri halinde yanıp sönüyor	Sistem hatası	Cihazı Açma/Kapama düğmesinden  kapatıp açınız, sorun çözülmezse cihazı servise gönderiniz.

Drodzy Klienci!

Gratulujemy zakupu ekspresu do kawy Melitta® CAFFEO® SOLO®&milk.

Cieszymy się, że możemy powitać Państwa w gronie smakoszy kawy i użytkowników ekspresu Melitta® CAFFEO® SOLO®&milk.

Nowy, wysokiej jakości produkt Melitta® CAFFEO® SOLO®&milk dostarczy Państwu wielu miłych chwil spędzonych z filiżanką kawy, pozwoli delektować się ulubioną kawą lub espresso i wszystkimi zmysłami czerpać przyjemność z picia tego wyjątkowego napoju.

Aby wspólnie ze swoimi gośćmi mogli Państwo długo cieszyć się ekspresem do kawy Melitta® CAFFEO® SOLO®&milk, zalecamy dokładne zapoznanie się z informacjami zamieszczonymi w tej instrukcji obsługi i zachowanie jej na przyszłość.

W przypadku wątpliwości lub pytań dotyczących produktu należy zwrócić się bezpośrednio do producenta lub odwiedzić stronę internetową www.melitta.de.

Życzymy wiele radości z korzystania z nowego automatycznego ekspresu do kawy.

Zespół Melitta® CAFFEO®

Spis treści

1	Wskazówki dotyczące instrukcji obsługi	88
1.1	Symbole stosowane w tekście niniejszej instrukcji obsługi	88
1.2	Zastosowanie zgodne z przeznaczeniem	89
1.3	Zastosowanie niezgodne z przeznaczeniem.....	89
2	Ogólne zasady bezpieczeństwa	90
3	Opis urządzenia	92
3.1	Legenda do rysunku A.....	92
3.2	Wyświetlacz.....	93
4	Uruchamianie	94
4.1	Ustawienie.....	94
4.2	Podłączanie.....	95
4.3	Napełnianie pojemnika na kawę ziarnistą.....	95
4.4	Napełnić pojemnik na wodę	96
4.5	Pierwsze uruchomienie	96
4.6	Ustawianie pobieranej ilości.....	97
4.7	Ustawianie mocy kawy	97
5	Włączanie i wyłączanie	98
5.1	Włączanie urządzenia	98
5.2	Wyłączanie urządzenia	98
6	Wkładanie filtra wody Melitta® Claris®	99
7	Przyrządzanie espresso lub café crème	101
8	Przyrządzanie spienionego mleka	102
9	Podgrzewanie mleka.....	103
10	Pobieranie wrzątku	105

11	Ustawienia funkcji	106
11.1	Twardość wody.....	106
11.2	Tryb energooszczędny	107
11.3	Automatyczne wyłączenie	108
11.4	Temperatura parzenia	109
11.5	Przywracanie ustawień fabrycznych	110
11.6	Stopień zmielenia	111
12	Konserwacja	112
12.1	Ogólne czyszczenie	112
12.2	Czyszczenie zaparzacza.....	113
12.3	Zintegrowany program czyszczenia	114
12.4	Zintegrowany program odkamieniania	118
13	Transport i utylizacja	121
13.1	Przygotowanie do transportu, ochrona przed zamrożeniem i postępowanie w przypadku dłuższego nieużywania urządzenia.....	121
14	Usuwanie usterek	123

1 Wskazówki dotyczące instrukcji obsługi

Dla lepszej orientacji należy rozłożyć składaną okładkę pierwszej i ostatniej strony instrukcji obsługi.

1.1 Symbole stosowane w tekście niniejszej instrukcji obsługi

Symbole stosowane w niniejszej instrukcji obsługi wskazują na szczególne zagrożenia podczas eksploatacji ekspresu do kawy Melitta® CAFFEO® SOLO®&milk lub zawierają przydatne wskazówki.



Ostrzeżenie!

Teksty oznaczone tym symbolem zawierają informacje dotyczące bezpieczeństwa i wskazują na potencjalne źródła wypadków i zagrożeń.



Ostrożnie!

Teksty oznaczone tym symbolem zawierają informacje na temat błędów w obsłudze, których należy unikać, i wskazują na potencjalne źródła szkód rzeczowych.



Wskazówka

Teksty oznaczone tym symbolem zawierają dodatkowe cenne informacje dotyczące eksploatacji ekspresu do kawy Melitta® CAFFEO® SOLO®&milk.

1.2 Zastosowanie zgodne z przeznaczeniem

Ekspres do kawy Melitta® CAFFEO® SOLO®&milk jest przeznaczony wyłącznie do przyrządzania kawy, podgrzewania wody i mleka oraz spieniania mleka poza urządzeniem.

Zastosowanie zgodne z przeznaczeniem obejmuje

- uważne przeczytanie, zrozumienie i przestrzeganie wskazówek zawartych w instrukcji obsługi,
- przestrzeganie zwłaszcza zasad bezpieczeństwa,
- stosowanie ekspresu do kawy Melitta® CAFFEO® SOLO®&milk w warunkach opisanych w tej instrukcji obsługi.

1.3 Zastosowanie niezgodne z przeznaczeniem

Za zastosowanie niezgodne z przeznaczeniem uznawane jest użytkowanie ekspresu do kawy Melitta® CAFFEO® SOLO®&milk w inny sposób niż opisany w niniejszej instrukcji obsługi.



Ostrzeżenie!

Zastosowanie niezgodne z przeznaczeniem stwarza niebezpieczeństwo odniesienia obrażeń lub poparzenia gorącą wodą lub parą.



Wskazówka

Producent nie ponosi odpowiedzialności za uszkodzenia, które powstały w wyniku stosowania urządzenia niezgodnie z przeznaczeniem.

2 Ogólne zasady bezpieczeństwa

Należy uważnie przeczytać poniższe wskazówki. Ich nieprzestrzeganie może mieć negatywny wpływ na bezpieczeństwo użytkownika i urządzenia.



Ostrzeżenie!

- Następujące przedmioty przechowywać w miejscu niedostępnym dla dzieci: materiał opakowaniowy, małe części.
- Wszystkie osoby, które używają urządzenia, powinny wcześniej zapoznać się z jego obsługą i potencjalnym niebezpieczeństwem z nim związanym.
- Nie pozwalać dzieciom na używanie urządzenia bez nadzoru lub na zabawę w jego pobliżu.
- Urządzenie nie jest przeznaczone do obsługi przez osoby (także dzieci) o ograniczonej sprawności fizycznej, sensorycznej lub umysłowej ani przez osoby bez odpowiedniego doświadczenia i/lub wiedzy, chyba że będą nadzorowane przez osobę odpowiedzialną za ich bezpieczeństwo i otrzymają od niej wskazówki na temat używania urządzenia.
- Urządzenia używać wyłącznie w nienagannym stanie technicznym.
- Nigdy nie naprawiać urządzenia samodzielnie. W przypadku konieczności dokonania naprawy skontaktować się z infolinią Melitta®.
- Nie modyfikować urządzenia, jego elementów ani dostarczonych akcesoriów.
- Nigdy nie zanurzać urządzenia w wodzie.
- Nie dotykać urządzenia mokrymi lub wilgotnymi dłońmi lub stopami.
- Nie dotykać gorących powierzchni urządzenia.
- Podczas pracy nigdy nie wkładać rąk do wnętrza urządzenia.
- Podczas pracy urządzenia nigdy nie otwierać prawej osłony, chyba że wyraźnie nakazuje to niniejsza instrukcja obsługi.
- Przestrzegać także zasad bezpieczeństwa zawartych na następnej stronie.







Ostrzeżenie!









- Urządzenie jest przeznaczone do stosowania w gospodarstwie domowym i tym podobnych miejscach, np. w kuchniach dla pracowników sklepów, biurach i innych obszarach komercyjnych; w gospodarstwach rolnych; przez klientów w hotelach, motelach i innych lokalach mieszkalnych oraz pensjonatach.
 - Przestrzegać także zasad bezpieczeństwa opisanych w innych rozdziałach tej instrukcji obsługi.
-

3 Opis urządzenia

3.1 Legenda do rysunku A

Numer na rysunku	Objaśnienie
1	Pojemnik na skropliny z podstawką na filiżanki i pojemnikiem na fusy (wewnątrz) oraz pływak (wskazanie dla pełnego pojemnika na skropliny)
2	Wylew o regulowanej wysokości
3	Wyłącznik 
4	Pokrętko ilości kawy
5	Przycisk pobierania kawy  
6	Przycisk mocy kawy 
7	Pojemnik na wodę
8	Pojemnik na kawę ziarnistą
9	Przycisk pary 
10	Wyświetlacz
11	Zawór pobierania pary i wrzątku
12	Przewód parowy
13	Prawa osłona (zdejmowana, za nią regulacja stopnia zmielenia, zaparzacze i tabliczka znamionowa)

3.2 Wyświetlacz

Symbol	Znaczenie	Wskazanie	Objaśnienie / polecenie
	Tryb gotowości	miga	Urządzenie nagrzewa się lub trwa pobieranie kawy.
		świeci	Urządzenie jest gotowe do pracy.
	Filtr wody Melitta® Claris®	świeci	Wymienić filtr wody Melitta® Claris®
		miga	Trwa wymiana filtra.
	Pojemnik na wodę	świeci	Napełnić pojemnik na wodę.
		miga	Włożyć pojemnik na wodę.
	Pojemnik na skropliny i pojemnik na fusy	świeci	Opróżnić pojemnik na skropliny i pojemnik na fusy.
		miga	Włożyć pojemnik na skropliny i pojemnik na fusy.
	Moc kawy	świeci	1 ziarno: łagodna 2 ziarna: normalna 3 ziarna: mocna
		miga	Napełnić pojemnik na kawę ziarnistą; miganie ustanie po kolejnym pobraniu kawy.
	Czyszczenie	świeci	Oczyszczyć urządzenie.
		miga	Włączony zintegrowany program czyszczenia.
	Odkamienianie	świeci	Odkamienić urządzenie.
		miga	Włączony zintegrowany program odkamieniania.
	Zawór pobierania pary i wrzątku	świeci	Gotowość do wytwarzania pary.
		miga	Włączone pobieranie pary lub wrzątku.



Wskazówka

Jeśli wszystkie symbole na wyświetlaczu świecą słabo, urządzenie znajduje się w trybie energooszczędnym.

4 Uruchamianie

Przed pierwszym uruchomieniem urządzenia należy wykonać opisane poniżej czynności.

Po ich wykonaniu urządzenie jest gotowe do pracy. Można wtedy przyrządzić kawę. **Przy uruchamianiu urządzenia po raz pierwszy zaleca się wylanie dwóch pierwszych filiżanek kawy.**

4.1 Ustawienie

- Ustawić urządzenie na stabilnej, równej i suchej powierzchni. Zachować odstęp z boku ok. 10 cm od ściany i innych przedmiotów.
- Na tylnej krawędzi urządzenia Melitta® CAFFEO® SOLO®& milk znajdują się dwie rolki. Dzięki temu można przesuwając urządzenie w łatwy sposób poprzez lekkie uniesienie z przodu.



Ostrożnie!

- Nigdy nie ustawiać urządzenia na gorących powierzchniach ani w wilgotnych pomieszczeniach.
 - Nie transportować i nie przechowywać urządzenia w zimnych środkach transportu lub pomieszczeniach, ponieważ resztki wody mogłyby zamrznąć lub skroplić się i spowodować uszkodzenie urządzenia. Przestrzegać wskazówek na str. 121.
-
- Pojemnik na fusy znajduje się w pojemniku na skropliny. Upewnić się, że pojemnik na skropliny jest wsunięty w urządzenie do oporu.



Wskazówki

- Aby uniknąć szkód transportowych, zachować materiał opakowaniowy łącznie z twardą pianką na wypadek ewentualnego transportu i przesyłek.
- Ślady kawy i wody w urządzeniu przed jego pierwszym uruchomieniem są normalnym zjawiskiem. Są to pozostałości testów przeprowadzanych w fabryce, mających na celu sprawdzenie nienagannego funkcjonowania urządzenia.

4.2 Podłączanie

- Podłączyć kabel sieciowy do odpowiedniego gniazdka sieciowego.



Ostrzeżenie!

Niebezpieczeństwo wybuchu pożaru i porażenia prądem elektrycznym na skutek niewłaściwego napięcia sieciowego, nieprawidłowych lub uszkodzonych przyłączy i kabli sieciowych

- Upewnić się, że napięcie sieciowe jest zgodne z napięciem podanym na tabliczce znamionowej urządzenia. Tabliczka znamionowa znajduje się po prawej stronie urządzenia pod osłoną (rys. A, nr 13).
- Upewnić się, że gniazdko sieciowe spełnia obowiązujące normy dotyczące bezpieczeństwa elektrycznego. W przypadku wątpliwości skontaktować się z elektrykiem.
- Nie używać nigdy uszkodzonych kabli sieciowych (uszkodzona izolacja, przewody bez izolacji).
- W okresie gwarancyjnym zlecać wymianę uszkodzonych kabli sieciowych producentowi, a później wyłącznie wykwalifikowanym fachowcom.

4.3 Napełnianie pojemnika na kawę ziarnistą

- Zdjąć pokrywę pojemnika na kawę ziarnistą i napełnić pojemnik świeżymi ziarnami kawy.



Ostrożnie!

- Do pojemnika na kawę ziarnistą wsypywać wyłącznie ziarna kawy.
 - Nie napełniać go zmielonymi, suszonymi sublimacyjnie lub skarmelizowanymi ziarnami kawy.
- Nałożyć pokrywę na pojemnik.

4.4 Napełnić pojemnik na wodę

- Otworzyć pokrywę pojemnika na wodę (rys. **A**, nr **7**) i wyjąć pojemnik z urządzenia do góry.
- Napełnić pojemnik świeżą wodą z kranu do oznaczenia poziomu maks. i ponownie włożyć.



Wskazówka





Jeśli w trakcie pracy ekspresu (np. podczas wydawania kawy) pojemnik na wodę zostanie opróżniony, symbol pojemnika na wodę świeci. Trwający cykl pracy zakończy się, a pojemnik na wodę trzeba będzie napełnić przed uruchomieniem nowego procesu.

4.5 Pierwsze uruchomienie



Ostrożnie!

Urządzenie wolno odpowietrzać wyłącznie **bez** filtra wody Melitta® Claris® i przy pełnym pojemniku na wodę.



- Filtr wody Melitta® Claris® włożyć ponownie do pojemnika na wodę dopiero pierwszym uruchomieniu urządzenia.
 - **Przed** włączeniem napełnić pojemnik na wodę świeżą wodą z kranu do oznaczenia poziomu maks.
-
- Aby włączyć urządzenie, nacisnąć wyłącznik .
 - Na wyświetlaczu pojawia się wtedy symbol zaworu . Urządzenie należy odpowietrzyć poprzez przewód parowy, aby całkowicie usunąć powietrze z przewodów wodnych.
 - Podstawić pod przewód parowy większe naczynie.
 - Obrócić przełącznik zaworu (rys. **A**, nr **11**) do oporu zgodnie z ruchem wskazówek zegara w celu otwarcia zaworu.
 - Symbol zaworu  miga. Woda płynie do naczynia podstawionego pod przewód parowy.
 - Gdy woda przestanie wypływać i świeci symbol zaworu , obrócić przełącznik zaworu do oporu przeciwnie do ruchu wskazówek zegara, aby zamknąć zawór.
 - Urządzenie jest gotowe do pracy.



4.6 Ustawianie pobieranej ilości

- Aby płynnie ustawić pobieraną ilość, obracać pokrętle ilości kawy (rys. A, nr 4) (pokrętle w lewo: mniej kawy, pokrętle w prawo: więcej kawy).

Pobierana ilość	Pokrętle całkiem w lewo	Pokrętle na środku	Pokrętle całkiem w prawo
z przyciskiem jednej filiżanki	30 ml	125 ml	220 ml
z przyciskiem dwóch filiżanek	2 x 30 ml	2 x 125 ml	2 x 220 ml

4.7 Ustawianie mocy kawy

- Aby dokonać wyboru spośród trzech możliwych wariantów, naciskać kilkakrotnie przycisk mocy kawy  .
→ Wybór jest pokazywany na wyświetlaczu w postaci symboli ziaren kawy .

Wskazanie	Moc kawy
	łagodna
	normalna (ustawienie fabryczne)
	mocna

- Aromat kawy można również zmieniać poprzez regulację stopnia zmielenia ziarna. Patrz str. 111.



5 Włączanie i wyłączanie

5.1 Włączanie urządzenia





Wskazówka

Po każdym włączeniu urządzenie wykonuje automatyczne płukanie.

- Ustawić naczynie pod wylewem.
- Aby włączyć urządzenie, nacisnąć wyłącznik .
 - Symbol gotowości  miga. Urządzenie rozgrzewa się. Urządzenie wykonuje automatyczne płukanie, przy czym z wylewu wypływa gorąca woda. Następnie zaświeci symbol gotowości . Urządzenie jest gotowe do pracy.







5.2 Wyłączanie urządzenia





- Ustawić naczynie pod wylewem.
- Aby wyłączyć urządzenie, nacisnąć wyłącznik .
 - Urządzenie automatycznie przeprowadzi płukanie drogi kawy, jeśli wcześniej pobrano kawę. Komora zaparzacza przesuwa się do pozycji spoczynkowej. Symbol gotowości  zgaśnie.

6 Wkładanie filtra wody Melitta® Claris®

Do urządzenia dołączony jest filtr wody Melitta® Claris®, służący do odfiltrowywania kamienia i innych substancji szkodliwych. Filtr wkłada się do urządzenia dopiero **po pierwszym uruchomieniu**. W przypadku stosowania filtra urządzenie rzadziej wymaga odkamieniania, a twardość wody automatycznie ustawiana jest na 1 (patrz str. 106). Bezpieczna ochrona przed osadzaniem kamienia pozwala wydłużyć okres eksploatacji urządzenia. Filtr wody powinno wymieniać się regularnie (co 2 miesiące), najpóźniej jednak kiedy symbol filtra wody  pojawi się na wyświetlaczu.

Warunek: Urządzenie jest wyłączone (patrz „Włączanie i wyłączenie” na stronie 98).

- Nacisnąć jednocześnie przycisk mocy kawy  i wyłącznik  na dłużej niż 2 sekundy.
 - Symbol filtra wody  miga podczas całego procesu wymiany. Symbol pojemnika na skropliny  świeci.
- Opróżnić pojemnik na skropliny i włożyć go ponownie.
 - Symbol pojemnika na wodę  świeci.
- **Przed** włożeniem filtra wody do urządzenia wstawić go na kilka minut do szklanki ze świeżą wodą z kranu.
- Otworzyć pokrywę pojemnika na wodę (rys. **A**, nr **7**) i wyjąć pojemnik z urządzenia do góry.
- Opróżnić pojemnik na wodę.
- Ostrożnie wkręcić filtr wody Melitta® Claris® w gwint na dnie pojemnika na wodę.
- Napełnić pojemnik świeżą wodą z kranu do oznaczenia poziomu maks. i ponownie włożyć.
 - Symbol zaworu  świeci.
- Pod przewód parowy podstawić naczynie (np. pojemnik na fusy).

- Obrócić przełącznik zaworu (rys. **A**, nr **11**) do oporu zgodnie z ruchem wskazówek zegara w celu otwarcia zaworu.
- Symbol zaworu  miga. Woda płynie do naczynia podstawionego pod przewód parowy.
- Gdy woda przestanie wypływać i świeci symbol zaworu , obrócić przełącznik zaworu do oporu przeciwnie do ruchu wskazówek zegara, aby zamknąć zawór.
 - Następnie świeci symbol gotowości  i symbole ziaren kawy  . Urządzenie jest gotowe do pracy, a twardość wody automatycznie ustawiona zostaje na 1.











Wskazówki

- Filtr wody Melitta® Claris® nie powinien pozostawać suchy przez dłuższy okres. W przypadku dłuższego nieużywania filtra wody Melitta® Claris® zaleca się przechowywać go w lodówce w szklance wody.
- Po włożeniu filtra wody Melitta® Claris® w trakcie pierwszego płukania z filtra wypłukiwany będzie aktywny węgiel, co może prowadzić do lekkiego zabarwienia wody płuczącej na szaro. Woda stanie się następnie znów przezroczysta.

7 Przyrządzanie espresso lub café crème

Warunek: Urządzenie jest gotowe do pracy (patrz „Włączanie i wyłączanie” na stronie 98).

- Ustawić pod wylew jedną filiżankę lub dwie filiżanki obok siebie.
- Aby ustawić moc kawy, nacisnąć przycisk mocy kawy .
- Aby płynnie ustawić potrzebną ilość napoju, obracać pokrętkę ilości kawy (rys. A, nr 4).
- Nacisnąć przycisk pobierania kawy   **jeden raz**, aby przyrządzić jedną filiżankę.
- Nacisnąć przycisk pobierania kawy   **dwa razy** krótko po sobie, aby przyrządzić dwie filiżanki.
 - Po naciśnięciu przycisku dwa razy w celu potwierdzenia symbole ziaren migają dwa razy krótko po sobie podczas pobierania kawy.
 - Uruchomić (dwukrotny) proces mielenia i wydawania kawy. Symbol gotowości  miga. Wydawanie kawy kończy się automatycznie po osiągnięciu ustawionej pobieranej ilości.
- Aby przerwać wcześniej wydawanie kawy, nacisnąć przycisk pobierania kawy  . W przypadku naciśnięcia dwa razy nacisnąć ten przycisk dopiero po upływie przynajmniej trzech sekund od momentu rozpoczęcia pobierania kawy.





Wskazówki

- Przy pierwszym uruchomieniu młynek mieli nieco dłużej niż zazwyczaj.
- Pobieraną ilość można ustawić także podczas procesu pobierania. Aby pobierać mniej kawy, obrócić pokrętkę ilości kawy w lewo, ustawiając na żądaną ilość lub do momentu zatrzymania pobierania. Aby pobierać więcej kawy, obrócić pokrętkę w prawo.

8 Przyrządzanie spienionego mleka

Warunek: Urządzenie jest gotowe do pracy (patrz „Włączanie i wyłączanie” na stronie 98).

- Zwrócić uwagę, aby chromowana tulejka zewnętrzna przewodu parowego była zsunięta w dół (rys. K, nr 1).
- Nacisnąć przycisk pary .
 - Symbol gotowości  miga. Urządzenie rozgrzewa się. Następnie zaświeci symbol zaworu .
- Naczynie napełniać mlekiem maksymalnie w jednej trzeciej, ponieważ podczas spieniania objętość mleka bardzo się zwiększa.
- Umieścić naczynie z mlekiem pod przewodem parowym. Pamiętać, aby końcówka przewodu parowego była zanurzona w mleku.



Ostrzeżenie!

Niebezpieczeństwo oparzenia gorącą parą i gorącym przewodem parowym

- Nie wkładać rąk w wydobywającą się parę.
 - Nie dotykać przewodu parowego podczas użytkowania ani bezpośrednio po użyciu.
-
- Obrócić przełącznik zaworu (rys. A, nr 11) do oporu zgodnie z ruchem wskazówek zegara w celu otwarcia zaworu.
 - Symbol zaworu  miga. Gorąca para wydobywająca się z przewodu parowego spienia mleko, jednocześnie je ogrzewając. W celu lepszego spienienia mleka podczas spieniania naczynie z mlekiem należy przesuwając w kierunku do góry i w dół.
 - Obrócić przełącznik zaworu do oporu przeciwnie do ruchu wskazówek zegara, aby zamknąć zawór i tym samym zakończyć spienianie. Objętość mleka powinna się dwukrotnie zwiększyć, a naczynie powinno być podgrzane.
 - Po zakończeniu użytkowania niezwłocznie przepłukać dyszę parową, pobierając parę lub wrzątek.

- **Płukanie przewodu parowego:** Napełnić naczynie do połowy czystą wodą i umieścić je pod przewodem parowym. Pamiętać, aby końcówka przewodu parowego była zanurzona w wodzie. Otworzyć zawór na ok. pięć sekund, a następnie zamknąć.
- Po 30 sekundach urządzenie przechodzi automatycznie z trybu pary w normalny tryb pracy. Nacisnąć przycisk pary , aby wcześniej przejść w normalny tryb pracy.





Wskazówki

- Zaleca się stosowanie zimnego mleka z dużą zawartością białka. Na uzyskanie dobrze spienionego mleka decydujący wpływ ma zawartość białka, a nie tłuszczu.
- Aby dysza parowa działała bez zarzutu, należy ją regularnie płukać, patrz str. 112.

9 Podgrzewanie mleka



Warunek: Urządzenie jest gotowe do pracy (patrz „Włączanie i wyłączanie” na stronie 98).

- Przesunąć chromowaną tulejkę zewnętrzną przewodu parowego do góry (rys. **K**, nr **2**).
- Umieścić naczynie z mlekiem pod przewodem parowym. Pamiętać, aby końcówka przewodu parowego była zanurzona w mleku.
- Nacisnąć przycisk pary .

- Symbol gotowości  miga. Urządzenie rozgrzewa się. Następnie zaświeci symbol zaworu .

Ostrzeżenie!

Niebezpieczeństwo oparzenia gorącą parą i gorącym przewodem parowym

- Nie wkładać rąk w wydobywającą się parę.
 - Nie dotykać przewodu parowego podczas użytkowania ani bezpośrednio po użyciu.
-
- Obrócić przełącznik zaworu (rys. **A**, nr **11**) do oporu zgodnie z ruchem wskazówek zegara w celu otwarcia zaworu.
 - Symbol zaworu  miga. Gorąca para wydobywająca się z przewodu parowego podgrzewa mleko. W celu uzyskania lepszego rezultatu podczas podgrzewania naczynie z mlekiem należy przesuwac w kierunku do góry i w dół.
 - Po uzyskaniu odpowiedniej temperatury mleka obrócić przełącznik zaworu do oporu przeciwnie do ruchu wskazówek zegara, aby zamknąć zawór i tym samym zakończyć podgrzewanie.
 - **Płukanie przewodu parowego:**
Napełnić naczynie do połowy czystą wodą i umieścić je pod przewodem parowym.
Pamiętać, aby końcówka przewodu parowego była zanurzona w wodzie.
Otworzyć zawór na ok. pięć sekund, a następnie zamknąć.
 - Po 30 sekundach urządzenie przechodzi automatycznie z trybu pary w normalny tryb pracy. Nacisnąć przycisk pary , aby wcześniej przejść w normalny tryb pracy.



Wskazówka

Aby dysza parowa działała bez zarzutu, należy ją regularnie płukać, patrz str. 112.

10 Pobieranie wrzątku

Warunek: Urządzenie jest gotowe do pracy (patrz „Włączanie i wyłączanie” na stronie 98).

- Przesunąć chromowaną tulejkę zewnętrzną przewodu parowego do góry (rys. **K**, nr **2**).
- Podstawić naczynie pod przewód parowy.

Ostrzeżenie!

Niebezpieczeństwo oparzenia gorącą pryskającą wodą i gorącym przewodem parowym

Przy pobieraniu wrzątku bezpośrednio po pobraniu pary z przewodu parowego wypływa najpierw resztką gorącej pary, co może prowadzić do rozpryskiwania się wrzątku.

- Unikać bezpośredniego kontaktu skóry z gorącą wodą i gorącym przewodem parowym.

- Obrócić przełącznik zaworu (rys. **A**, nr **11**) do oporu zgodnie z ruchem wskazówek zegara w celu otwarcia zaworu.
 - Symbol zaworu  miga. Gorąca woda wypływa z przewodu parowego do naczynia.
- Po osiągnięciu odpowiedniej ilości wody obrócić przełącznik zaworu do oporu przeciwnie do ruchu wskazówek zegara, aby zamknąć zawór.

Wskazówka

Pobieranie wrzątku kończy się automatycznie po osiągnięciu 150 ml. Aby pobrać więcej wrzątku, obrócić przełącznik zaworu ponownie do pozycji wyjściowej i powtórzyć pobieranie wrzątku.









11 Ustawienia funkcji

11.1 Twardość wody



Aby ustalić twardość wody, użyć dołączonego paska testowego. Przestrzegać instrukcji na opakowaniu paska lakmusowego. Fabrycznie ustawiona jest twardość wody 4. Po włożeniu filtra wody Melitta® Claris®, twardość wody zostanie automatycznie ustawiona na 1 (patrz str. 99).

Warunek: Urządzenie jest gotowe do pracy (patrz „Włączanie i wyłączenie” na stronie 98).

Aby utrzymać jakość urządzenia, ustawić twardość wody w następujący sposób:

- Nacisnąć jednocześnie przycisk pobierania kawy   i przycisk mocy kawy  na ponad 2 sekundy.
→ Symbol gotowości  zacznie szybko migać.
- Nacisnąć raz przycisk pobierania kawy  , aby wyświetlić menu ustawiania twardości wody.
→ Symbol filtra wody  świeci.
- Aby dokonać wyboru spośród czterech możliwych stopni twardości wody, kilkakrotnie naciskać przycisk mocy kawy .
→ Wybór twardości wody jest pokazywany na wyświetlaczu w postaci symboli ziaren kawy .

Zakres twardości wody	Właściwości	°dH	°f
1: 	miękką	0-7,2°dH	0-13°f
2: 	średni	7,2-14°dH	13-25°f
3: 	twarda	14-21,2°dH	25-38°f
4:  miganie	bardzo twarda (ustawienie fabryczne)	> 21,2°dH	> 38°f

- Aby potwierdzić wybraną twardość wody, nacisnąć wyłącznik .
 - Wszystkie symbole na wyświetlaczu krótko zamigają dla potwierdzenia. Urządzenie jest gotowe do pracy, symbol gotowości  świeci.



Wskazówka









Jeśli podczas procesu ustawiania żaden przycisk nie zostanie wciśnięty przez 60 sekund, urządzenie automatycznie przejdzie do trybu gotowości.





11.2 Tryb energooszczędny



Po ostatniej czynności urządzenie automatycznie (w zależności od ustawienia) przełącza się w tryb energooszczędny (urządzenie zużywa wtedy znacznie mniej energii niż w trybie gotowości). Można ustawić różny czas aktywacji trybu energooszczędnego. Ustawienie fabryczne urządzenia to 5 minut .

Warunek: Urządzenie jest gotowe do pracy (patrz „Włączanie i wyłączanie” na stronie 98).

Programator czasowy należy ustawić w następujący sposób:

- Nacisnąć jednocześnie przycisk pobierania kawy   i przycisk mocy kawy  na ponad 2 sekundy.
 - Symbol gotowości  zacznie szybko migać.
- Aby przejść do menu trybu energooszczędnego, nacisnąć przycisk pobierania kawy   **dwa razy**.
 - Symbol pojemnika na wodę  świeci.
- Aby wybrać jedno z czterech możliwych ustawień programatora czasowego, wielokrotnie naciskać przycisk mocy kawy .

Wskazanie	Czas
	5 minut (ustawienie fabryczne)
	15 minut
	30 minut
 miganie	wył.

- Aby potwierdzić wybrany czas, naciśnięć wyłącznik .
 - Wszystkie symbole na wyświetlaczu krótko zamigają dla potwierdzenia. Urządzenie jest gotowe do pracy, symbol gotowości  świeci.



Wskazówka







Aby urządzenie przeszło z trybu energooszczędnego do trybu gotowości, naciśnięć przycisk mocy kawy . Można wtedy bezpośrednio pobierać kawę.

11.3 Automatyczne wyłączenie

Po zakończeniu ostatniej czynności urządzenie automatycznie wyłącza się (zależnie od ustawienia). Dla funkcji automatycznego wyłączenia można ustawić różny czas aktywacji. Ustawienie fabryczne urządzenia to 1 godzina .



Warunek: Urządzenie jest gotowe do pracy (patrz „Włączanie i wyłączenie” na stronie 98).

Programator czasowy należy ustawić w następujący sposób:

- Naciśnięć jednocześnie przycisk pobierania kawy   i przycisk mocy kawy  na ponad 2 sekundy.
 - Symbol gotowości  miga.
- Naciśnięć **trzykrotnie** przycisk pobierania kawy  , aby wyświetlić menu automatycznego wyłączenia.
 - Symbol pojemnika na skropliny  świeci.

- Aby wybrać jedno z czterech możliwych ustawień programatora czasowego, wielokrotnie naciskać przycisk mocy kawy .

Wskazanie	Czas
	1 godzina (ustawienie fabryczne)
	2 godzin
	4 godzin
 miganie	8 godzin









- Aby potwierdzić wybrany czas, nacisnąć wyłącznik .
 - Wszystkie symbole na wyświetlaczu krótko zamigają dla potwierdzenia. Urządzenie jest gotowe do pracy, symbol gotowości  świeci.

11.4 Temperatura parzenia



Temperatura parzenia ustawiona jest fabrycznie na poziom 2 (średnia .

Warunek: Urządzenie jest gotowe do pracy (patrz „Włączanie i wyłączenie” na stronie 98).

Temperaturę parzenia należy ustawiać według własnych potrzeb w następujący sposób:



- Nacisnąć jednocześnie przycisk pobierania kawy   i przycisk mocy kawy  na ponad 2 sekundy.
 - Symbol gotowości  miga.
- Nacisnąć **czterokrotnie** przycisk pobierania kawy  , aby wyświetlić menu temperatury parzenia.
 - Symbol czyszczenia  świeci.
- Aby dokonać wyboru spośród trzech możliwych temperatur parzenia, kilkakrotnie naciskać przycisk mocy kawy .

Wskazanie	Temperatura parzenia
	niska
	średnia (ustawienie fabryczne)
	wysoka



- Aby potwierdzić wybraną temperaturę parzenia, nacisnąć wyłącznik .
 - Wszystkie symbole na wyświetlaczu krótko zamigają dla potwierdzenia. Urządzenie jest gotowe do pracy, symbol gotowości  świeci.

11.5 Przywracanie ustawień fabrycznych

Warunek: Urządzenie jest gotowe do pracy (patrz „Włączanie i wyłączanie” na stronie 98).

- Nacisnąć jednocześnie przycisk pary  i wyłącznik  na dłużej niż 2 sekundy.
 - Wszystkie ustawienia fabryczne zostaną przywrócone. Symbol gotowości  krótko zamiga dla potwierdzenia.

Przegląd ustawień fabrycznych:

Ustawienia funkcji	Ustawienie fabryczne
Twardość wody	Twardość wody 4
Tryb energooszczędny	5 minut 
Automatyczne wyłączenie	1 godzina 
Temperatura parzenia	średnia 

11.6 Stopień zmielenia

Fabrycznie ustawiono optymalny stopień zmielenia. Z tego względu zaleca się regulację stopnia zmielenia dopiero po 1000 cyklach parzenia kawy (po ok. roku).

Stopień zmielenia można ustawiać wyłącznie **podczas** pracy młynka. Należy go więc ustawiać bezpośrednio po rozpoczęciu procesu pobierania kawy.

Jeśli aromat kawy nie jest wystarczająco intensywny, zaleca się ustawienie drobniejszego stopnia zmielenia.

- Przytrzymać ręką wgłębienie po prawej stronie urządzenia (rys. **A**, nr **13**) i zdjąć osłonę w prawo.
- Uruchomić normalne pobieranie kawy.
- **Podczas pracy młynka:** Ustawić dźwignię w jednej z trzech pozycji (rys. **E**).
- Włożyć cztery zatrzaski osłony z tyłu w urządzenie i obrócić osłonę w lewo, tak by się zatrzasknęła.

Pozycja dźwignienki	Stopień zmielenia
lewo	drobny
pośrodku	średni
prawo	gruby (ustawienie fabryczne)

12 Konserwacja

12.1 Ogólne czyszczenie

- Urządzenie czyścić z zewnątrz miękką, wilgotną ściereczką i dostępnym w handlu płynem do naczyń.
- **Regularnie opróżniać i czyścić pojemnik na skropliny (rys. A, nr 1), jednak najpóźniej kiedy pływak wystaje u góry z podstawki na filiżanki.**
- Regularnie czyścić pojemnik na fusy.

Czyszczenie przewodu parowego

- Przewód parowy czyścić zawsze bezpośrednio po zakończeniu podgrzewania lub spieniania mleka.
- Odczekać, aż przewód parowy ostygnie, i przetrzeć go z zewnątrz wilgotną ściereczką.
- W celu przeprowadzenia codziennego gruntownego czyszczenia odkręcić przewód parowy (rys. F) i rozłożyć go na części (rys. G).
- Umyć wszystkie części pod bieżącą wodą lub w zmywarce. Oczyszczyć dyszę ostro zakończonym przedmiotem lub szczotką (rys. H).
- Przykręcić oczyszczony przewód parowy do mocowania zgodnie z ruchem wskazówek zegara.



Ostrożnie!

- Aby zapobiec uszkodzeniu powierzchni urządzenia, nie stosować szorujących ściereczek, gąbek ani środków do szorowania.
- Nie myć pojemnika na skropliny w zmywarce do naczyń, gdyż może się on odkształcić.



Wskazówka

Pojemnik na fusy (rys. A, nr 1) jest przeznaczony do mycia w zmywarkach do naczyń. W przypadku częstego mycia w zmywarce do naczyń kolor pojemnika na fusy może ulec nieznacznej zmianie.

12.2 Czyszczenie zaparzacza

Warunek: Urządzenie jest wyłączone (patrz „Włączanie i wyłączanie” na stronie 98).



Wskazówka

W celu optymalnej ochrony urządzenia zaleca się czyścić zaparzacz pod bieżącą wodą raz w tygodniu.

- Przytrzymać ręką wgłębienie po prawej stronie urządzenia (rys. **A**, nr **13**) i zdjąć osłonę w prawo.
- Nacisnąć i przytrzymać czerwony przycisk na uchwycie zaparzacza (rys. **B**, nr **1**) i obrócić uchwyt do oporu zgodnie z ruchem wskazówek zegara (o ok. 75°).
- Wyjąć zaparzacz z urządzenia, trzymając za uchwyt.
- Pozostawić zaparzacz w takim stanie, w jakim jest (nie poruszać i nie przekręcać elementów zaparzacza).
- Dokładnie przepłukać cały zaparzacz ze wszystkich stron pod bieżącą wodą. Pamiętać przy tym, aby powierzchnia przedstawiona na rys. **D** była wolna od resztek kawy.



Ostrożnie!

Nigdy nie myć zaparzacza w zmywarce do naczyń.

- Odczekać, aż zaparzacz odcieknie.
- W razie potrzeby usunąć resztki kawy z powierzchni we wnętrzu urządzenia, na których zaparzacz będzie ustawiony.
- Włożyć zaparzacz z powrotem do urządzenia i obrócić uchwyt zaparzacza do oporu przeciwnie do ruchu wskazówek zegara, aby zablokować zaparzacz.
- Włożyć cztery zatrzaski osłony z tyłu w urządzenie i obrócić osłonę w lewo, tak by się zatrzasknęła.

12.3 Zintegrowany program czyszczenia





Zintegrowany program czyszczenia usuwa pozostałości i resztki oleju kawowego, których nie można usunąć ręcznie. Cały proces trwa łącznie ok. 15 min. W trakcie procesu miga symbol czyszczenia .

Warunek: Urządzenie jest wyłączone (patrz „Włączanie i wyłączanie” na stronie 98).

Ostrożnie!

- Zintegrowany program czyszczenia wykonywać co 2 miesiące lub po około 200 zaparzonych filiżankach, najpóźniej jednak wtedy, gdy na wyświetlaczu zaświeci symbol czyszczenia .
- Stosować wyłącznie tabletki czyszczące do automatycznych ekspresów do kawy firmy Melitta®. Tabletki te są dostosowane do ekspresu Melitta® CAFFEO® SOLO®&milk. Stosowanie innych środków czyszczących może prowadzić do uszkodzenia urządzenia.

Zintegrowany program czyszczenia należy wykonać w następujący sposób:



- 1 Otworzyć pokrywę pojemnika na wodę (rys. **A**, nr **7**) i wyjąć pojemnik z urządzenia do góry. Napełnić pojemnik świeżą wodą z kranu do oznaczenia poziomu maks. i ponownie włożyć.
- 2 Nacisnąć jednocześnie przycisk pobierania kawy  i wyłącznik  na dłużej niż 2 sekundy.
 - Symbol czyszczenia  miga.
 - Symbol pojemnika na skropliny  świeci.
- 3 Opróżnić pojemnik na skropliny oraz pojemnik na fusy.
- 4 Ponownie włożyć pojemnik na skropliny **bez** pojemnika na fusy, a pojemnik na fusy podstawić pod wylew.

Faza 1

W fazie 1 na wyświetlaczu wyświetla się jeden symbol ziarna .

→ Najpierw wykonywane są dwa automatyczne cykle płukania.

Następnie zaświeci symbol gotowości .

- 5 Przytrzymać ręką wgłębienie po prawej stronie urządzenia (rys. **A**, nr **13**) i zdjąć osłonę w prawo.
- 6 Nacisnąć i przytrzymać czerwony przycisk na uchwycie zaparzacza (rys. **B**, nr **1**) i obrócić uchwyt do oporu zgodnie z ruchem wskazówek zegara (o ok. 75°).
- 7 Wyjąć zaparzacz z urządzenia, trzymając za uchwyt.
 - Symbol gotowości  i symbol czyszczenia  migają na zmianę, tak długo jak wyjęty jest zaparzacz.

Ostrożnie!





Niebezpieczeństwo uszkodzenia zaparzacza

- Podczas zintegrowanego programu czyszczenia wyjmować zaparzacz tylko w opisanym tu momencie.

- 8 Pozostawić zaparzacz w takim stanie, w jakim jest (nie poruszać i nie przekręcać elementów zaparzacza).
- 9 Dokładnie przepłukać cały zaparzacz ze wszystkich stron pod bieżącą wodą.
- 10 Odczekać, aż zaparzacz odcieknie.
- 11 Do zaparzacza włożyć tabletkę czyszczącą (rys. **C**).
- 12 Włożyć zaparzacz z powrotem do urządzenia i obrócić uchwyt zaparzacza do oporu przeciwnie do ruchu wskazówek zegara, aby zablokować zaparzacz.
 - Faza 1 jest zakończona.

Faza 2

W fazie 2 na wyświetlaczu wyświetlają się dwa symbole ziaren .

- Symbol czyszczenia  nadal miga, symbol gotowości  zgaśł. Symbol pojemnika na wodę  świeci.
- 13 Włożyć cztery zatrzaski osłony z tyłu w urządzenie i obrócić osłonę w lewo, tak by się zatrzasknęła.
- 14 Otworzyć pokrywę pojemnika na wodę (rys. **A**, nr **7**) i wyjąć pojemnik z urządzenia do góry. Napełnić pojemnik świeżą wodą z kranu do oznaczenia poziomu maks. i ponownie włożyć.
- 15 Nacisnąć przycisk pary , aby kontynuować zintegrowany program czyszczenia.
 - Zintegrowany program czyszczenia jest kontynuowany. Ten proces trwa ok. 5 minut. Woda spływa z wnętrza urządzenia i wylewu do pojemnika na skropliny. Następnie symbol pojemnika na skropliny  zaświeci.
 - Faza 2 jest zakończona.

Faza 3

W fazie 3 na wyświetlaczu wyświetlają się trzy symbole ziaren .

- 16 Opróżnić pojemnik na skropliny oraz pojemnik na fusy.
- 17 Ponownie włożyć pojemnik na skropliny **bez** pojemnika na fusy, a pojemnik na fusy podstawić pod wylew.
 - Faza 3 jest zakończona.

Faza 4

W fazie 4 na wyświetlaczu wyświetlają się trzy symbole ziaren . Środkowe ziarno miga.

- Zintegrowany program czyszczenia jest kontynuowany. Ten proces trwa ok. 5 minut. Woda spływa z wnętrza urządzenia i wylewu do pojemnika na skropliny. Następnie symbol pojemnika na skropliny  zaświeci.

18 Opróżnić pojemnik na skropliny i pojemnik na fusy i włożyć je ponownie.

- Po krótkiej fazie nagrzewania świeci symbol gotowości . Urządzenie jest gotowe do pracy.

12.4 Zintegrowany program odkamieniania

Zintegrowany program odkamieniania usuwa kamień wewnątrz urządzenia. Cały proces trwa łącznie ok. 30 min. W trakcie całego procesu miga symbol odkamieniania .

Warunek: Urządzenie jest wyłączone (patrz „Włączanie i wyłączanie” na stronie 98).

Ostrożnie!





- Zintegrowany program odkamieniania przeprowadzać co 3 miesiące lub gdy na wyświetlaczu świeci symbol odkamieniania .
- Stosować wyłącznie odkamieniacz Melitta® ANTI CALC Espresso Machines. Te produkty do odkamieniania są dostosowane do ekspresu Melitta® CAFFEO® SOLO®&milk.
- Nie stosować octu ani innych środków usuwających kamień.

Wskazówka

Uwaga:

Aby zapobiec rozpryskiwaniu płynów z dyszy parowej podczas odkamieniania, zalecamy stosowanie załączonego wężyka. W tym celu należy naciągnąć go na dyszę parową na głębokość ok. 0,5-1 cm jak pokazano na rys. J i postawić pojemnik na fusy po prawej stronie urządzenia, aby wężyk się nie załamywał. Pozwoli to uniknąć pryskania podczas odkamieniania.

Zintegrowany program odkamieniania należy przeprowadzić w następujący sposób:

- 1 Przed przystąpieniem do odkamieniania wyjąć z pojemnika na wodę filtr Melitta® Claris® (jeśli jest) (patrz str. 99).
- 2 Nacisnąć jednocześnie przycisk pary  i wyłącznik  na dłużej niż 2 sekundy.
 - Symbol odkamieniania  zacznie migać.
 - Symbol pojemnika na skropliny  świeci.

Faza 1

W fazie 1 na wyświetlaczu wyświetla się jeden symbol ziarna .



- 3 Opróżnić pojemnik na skropliny i włożyć go z powrotem **bez** pojemnika na fusy, a pojemnik na fusy postawić pod przewód parowy.
 - Symbol pojemnika na wodę  świeci.
- 4 Otworzyć pokrywę pojemnika na wodę (rys. **A**, nr **7**), wyjąć pojemnik z urządzenia do góry i całkowicie go opróżnić.
- 5 W pojemniku na wodę, zgodnie ze wskazówkami na opakowaniu, umieścić środek odkamieniający (np. odkamieniacz w płynie Melitta® ANTI CALC Espresso Machines).



Ostrzeżenie!

Niebezpieczeństwo podrażnienia skóry przez odkamieniacz



Przestrzegać zasad bezpieczeństwa i informacji dot. dozowania znajdujących się na opakowaniu odkamieniacza.

- 6 Ponownie włożyć pojemnik na wodę do urządzenia.
- 7 Nacisnąć przycisk pary , aby rozpocząć zintegrowany program odkamieniania.
 - Zintegrowany program odkamieniania włącza się. Woda splywa z wnętrza urządzenia do pojemnika na skropliny w kilku cyklach. Ten proces trwa ok. 15 minut. Następnie zaświeci symbol zaworu .
 - Faza 1 jest zakończona.

Faza 2

W fazie 2 na wyświetlaczu wyświetlają się dwa symbole ziaren .

- 8 Zwrócić uwagę, aby pojemnik na fusy stał pod przewodem parowym.
- 9 Obrócić przełącznik zaworu (rys. **A**, nr **11**) do oporu zgodnie z ruchem wskazówek zegara w celu otwarcia zaworu.

- Woda płynie w kilku cyklach z przewodu parowego do pojemnika na fusy. Miga przy tym symbol zaworu . Ten proces trwa ok. 10 minut. Następnie symbol pojemnika na skropliny  zaświeci.



10 Pozostawić zawór otwarty.

11 Opróżnić pojemnik na fusy i skropliny i włożyć z powrotem pojemnik na skropliny. Ustawić ponownie pojemnik na fusy pod przewodem parowym.

- Symbol pojemnika na wodę  świeci.

12 Dokładnie wypłukać pojemnik na wodę, napełnić go świeżą wodą z kranu do oznaczenia poziomu maks. i ponownie włożyć.

13 Nacisnąć przycisk pary , aby kontynuować zintegrowany program odkamieniania.

- Woda wypływa z przewodu parowego do pojemnika na fusy. Miga przy tym symbol zaworu . Następnie zaświeci symbol zaworu .

- Faza 2 jest zakończona.

Faza 3

W fazie 3 na wyświetlaczu wyświetlają się trzy symbole ziaren .

14 Obrócić przełącznik zaworu do oporu przeciwnie do ruchu wskazówek zegara, aby zamknąć zawór.

- Woda spływa z wnętrza urządzenia do pojemnika na skropliny. Następnie symbol pojemnika na skropliny  zaświeci.

15 Opróżnić pojemnik na skropliny i pojemnik na fusy i włożyć je ponownie.

- Po krótkiej fazie nagrzewania świeci symbol gotowości . Urządzenie jest gotowe do pracy.

16 Do pojemnika na wodę ponownie włożyć filtr wody Melitta® Claris®.







13 Transport i utylizacja

13.1 Przygotowanie do transportu, ochrona przed zamrażaniem i postępowanie w przypadku dłuższego nieużywania urządzenia

Odparowywanie urządzenia

W przypadku nieużywania urządzenia przez dłuższy czas i przed transportem zaleca się jego odparowanie. Tym samym urządzenie jest także zabezpieczone przed zamrażaniem.

Warunek: Urządzenie jest gotowe do pracy (patrz „Włączanie i wyłączenie” na stronie 98).

- Z pojemnika na wodę wyjąć filtr wody Melitta® Claris®.
- Nacisnąć jednocześnie przycisk pobierania kawy   i wyłącznik  na dłużej niż 2 sekundy.
 - W trakcie krótkiej fazy nagrzewania miga symbol gotowości . Następnie zaświeci symbol pojemnika na wodę .
- Otworzyć pokrywę pojemnika na wodę (rys. **A**, nr **7**) i wyjąć pojemnik z urządzenia do góry.
 - Symbol zaworu  świeci.
- Podstawić naczynie pod przewód parowy.
- Obrócić przełącznik zaworu do oporu zgodnie z ruchem wskazówek zegara, aby otworzyć zawór.
 - Woda płynie z przewodu parowego do naczynia oraz ulatuje para. Symbol zaworu  miga.



Ostrzeżenie!

Niebezpieczeństwo poparzenia gorącą parą.

Uważać, aby nie poparzyć się gorącą parą ulatującą podczas odparowywania z przewodu parowego.

- Po zakończeniu ulatniania się pary obrócić przełącznik zaworu do oporu przeciwnie do ruchu wskazówek zegara, aby zamknąć zawór.
→ Urządzenie jest odparowane.



Wskazówka

Filtr wody Melitta® Claris® nie powinien pozostawać suchy przez dłuższy okres. W przypadku dłuższego nieużywania filtra wody Melitta® Claris® zaleca się przechowywać go w lodówce w szklance wody.

Transport

- Odparować urządzenie (patrz str. 121).
- Opróżnić i wyczyścić pojemnik na skropliny oraz pojemnik na fusy.
- Opróżnić pojemnik na wodę i pojemnik na kawę ziarnistą. W razie potrzeby odkurzaczem usunąć znajdujące się głęboko ziarna kawy.
- Wyczyścić zaparzacz (patrz str. 113).
- W miarę możliwości transportować urządzenie w oryginalnym opakowaniu, łącznie z twardą pianką, aby uniknąć szkód transportowych.







Ostrożnie!







Nie transportować i nie przechowywać urządzenia w środkach transportu lub pomieszczeniach o niskiej temperaturze, ponieważ resztki wody mogłyby zamarznąć lub skroplić się, powodując uszkodzenie urządzenia.

Utylizacja

- Utylizować urządzenie w sposób bezpieczny dla środowiska za pośrednictwem odpowiednich systemów zbiórki.

14 Usuwanie usterek

Usterka	Przyczyna	Postępowanie
Kawa leci tylko kroplami.	Zbyt drobny stopień zmielenia.	Ustawić grubszy stopień zmielenia. Oczyścić zaparzacz. Ewentualnie uruchomić zintegrowany program odkamieniania. Ewentualnie uruchomić zintegrowany program czyszczenia.
Kawa nie leci.	Nienapełniony lub niewłaściwie włożony pojemnik na wodę.	Napełnić pojemnik na wodę i zwrócić uwagę na jego poprawne ułożenie. Ewentualnie otworzyć zawór i zamknąć go dopiero, gdy z urządzenia zacznie lecieć woda.
	Zatkany zaparzacz	Oczyścić zaparzacz.
Młynek do kawy nie mieli.	Ziarna nie wpadają do młynka (zbyt oleiste ziarna).	Postukać lekko w pojemnik na kawę ziarnistą.
	Ciała obce w młynku.	Skontaktować się z infolinią.
Głośnie praca młynka do kawy	Ciała obce w młynku.	Skontaktować się z infolinią.
Symbole ziaren kawy  migają, mimo że pojemnik na kawę ziarnistą jest napełniony.	Niedostatecznie zmielona kawa w komorze zaparzacza.	Nacisnąć przycisk pobierania kawy  lub przycisk mocy kawy  .
Symbol zaworu  świeci poza kolejnością.	Zapowietrzone przewody wewnątrz urządzenia.	Otworzyć zawór i zamknąć go dopiero, gdy z urządzenia zacznie lecieć woda. W razie potrzeby wyczyścić zaparzacz.

Usterka	Przyczyna	Postępowanie
Podczas spieniania mleka powstaje zbyt mało piany.	Dysza przewodu parowego znajduje się w niewłaściwej pozycji.	Ustawić właściwą pozycję dyszy.
	Dysza przewodu parowego jest zabrudzona.	Oczyścić dyszę.
Zaparzacz nie daje się ponownie włożyć.	Zaparzacz jest nieprawidłowo zablokowany.	Sprawdzić, czy uchwyt blokady zaparzacza jest poprawnie zatrzaśnięty.
	Napęd nie znajduje się w prawidłowej pozycji.	Wyłączyć i ponownie włączyć urządzenie, a następnie jednocześnie nacisnąć przycisk pobierania kawy   i przycisk pary  na ponad 2 sekundy. Napęd przesuwa się do prawidłowej pozycji. Następnie z powrotem włożyć zaparzacz i sprawdzić, czy blokada działa poprawnie.
Symbol czyszczenia  i symbol gotowości  migają na zmianę.	Brak zaparzacza lub zaparzacz jest niewłaściwie włożony.	Włożyć poprawnie zaparzacz.
	Komora zaparzacza jest przepełniona.	Wyłączyć i ponownie włączyć urządzenie wyłącznikiem  (ew. powtórzyć), aż urządzenie przejdzie w tryb gotowości.
Nieprzerwane miganie wszystkich przycisków	Błąd systemu	Wyłączyć i włączyć urządzenie wyłącznikiem  . Jeśli to nie przyniesie efektu, przesłać urządzenie do punktu serwisowego.

Kedves Vásárló!

Szívből gratulálunk Melitta® CAFFEO® SOLO®&milk kávéautomatája megvásárlásához.

Örömünkre szolgál, hogy ezúton köszönhetjük Önt a kávékedvelők és a Melitta® CAFFEO® SOLO®&milk-használók között.

Az új minőségi Melitta® CAFFEO® SOLO®&milk termékkel számos különleges pillanatot fog átélni kávézás közben. Élvezze a kedvenc kávé- vagy eszpresszó-specialitásait minden érzékszervével, és kényeztesse magát a csodálatos ízekkel.

Annak érdekében, hogy Ön és vendégei hosszasan élvezhessék a Melitta® CAFFEO® SOLO®&milk kávégép nyújtotta örömeket, olvassa el figyelmesen az alábbi használati utasítást, és őrizze meg azt.

Amennyiben további információra lenne szüksége, vagy kérdése van a termékkel kapcsolatban, forduljon közvetlenül hozzánk, vagy interneten is elérhet minket a www.melitta.de.

Sok örömet kívánunk Önnek kávéautomatájához.

Az Ön Melitta® CAFFEO®-csapata.

Tartalomjegyzék

1	Tanácsok a használati utasításhoz	128
1.1	A használati utasítás szövegében található szimbólumok	128
1.2	Rendeltetésszerű használat	129
1.3	Nem rendeltetésszerű használat	129
2	Általános biztonsági tudnivalók	130
3	A készülék leírása	132
3.1	Jelmagyarázat az "A" ábrához	132
3.2	Kijelző	133
4	Üzembe helyezés	134
4.1	Felállítás	134
4.2	Csatlakoztatás	135
4.3	A szemeskávé tartály feltöltése	135
4.4	Víztartály feltöltése	136
4.5	Első üzembe helyezés	136
4.6	A kívánt mennyiség beállítása	137
4.7	Kávé erősségének beállítása	137
5	Be-/Kikapcsolás	138
5.1	A készülék bekapcsolása	138
5.2	A készülék kikapcsolása	138
6	Melitta® Claris®-vízszűrő behelyezése	139
7	Eszpresszó vagy krémkávé készítése	141
8	Tejhab készítése	142
9	Tej felmelegítése	143
10	Forró víz készítése	145

11 A készülék beállítása	146
11.1 Vízkeménység.....	146
11.2 Energiatakarékos üzemmód.....	147
11.3 Automatikus kikapcsolás	148
11.4 Kávéfőzési hőmérséklet	149
11.5 Gyári beállítások visszaállítása	150
11.6 Őrlési fokozat	151
12 Tisztítás és karbantartás	152
12.1 Általános tisztítás	152
12.2 A lefőző egység tisztítása.....	153
12.3 A tisztítóprogram	154
12.4 A vízkőmentesítő folyamat	158
13 Szállítás és ártalmatlanítás	161
13.1 Előkészítés szállításra, fagyvédelem és intézkedések hosszabb használaton kívül helyezés esetére	161
14 Hibaelhárítás.....	163

1 Tanácsok a használati utasításhoz

Nyissa ki a használati utasítás kinyitható lapjait az első és hátsó oldalon a jobb tájékozódás érdekében.

1.1 A használati utasítás szövegében található szimbólumok

A használati utasításban szereplő szimbólumok utalnak a Melitta® CAFFEO® SOLO®& milk kezelésével kapcsolatos sajátos veszélyekre és hasznos tanácsokkal látják el Önt.



Figyelmeztetés!

Az ilyen szimbólummal jelölt szövegek az Ön biztonságára vonatkozó információkat tartalmaznak, és a lehetséges balesetekre és sérülésekre hívják fel a figyelmet.



Vigyázat!

Az ilyen szimbólummal jelölt szövegek az elkerülendő kezelési hibákról tájékoztatják és a lehetséges anyagi károk veszélyeire hívják fel a figyelmet.



Figyelem

Az ilyen szimbólummal jelzett szövegek értékes kiegészítő információkat tartalmaznak az Ön Melitta® CAFFEO® SOLO®& milk kávégépezék kezelésére vonatkozóan.

1.2 Rendeltetésszerű használat

A Melitta® CAFFEO® SOLO®&milk készülék kizárólag kávé és kávéspecialitások készítésére, víz és tej melegítésére, valamint - a készüléken kívül - tejhab készítésére alkalmas.

A rendeltetésszerű használat a következőket foglalja magába:

- a használati utasítás figyelmes elolvasását, megértését és figyelembe vételét,
- a biztonsági tudnivalók különös szem előtt tartását,
- valamint azt, hogy Ön a Melitta® CAFFEO® SOLO®&milk kávéautomatát a jelen használati utasításban leírt üzemi körülmények között használja.

1.3 Nem rendeltetésszerű használat

Nem rendeltetésszerű használatnak minősül, ha Ön a Melitta® CAFFEO® SOLO®&milk kávégépet a jelen használati utasításban leírtaktól eltérő módon és célra használja.



Figyelmeztetés!

A nem rendeltetésszerű használat következtében Ön megsérülhet, vagy forró vízzel illetve gőzzel leforrázhatja magát.



Figyelem

A gyártó nem vállal felelősséget az olyan károkért, melyek a nem rendeltetésszerű használatra vezethetők vissza.

2 Általános biztonsági tudnivalók

Kérjük, olvassa el figyelmesen a következő utasításokat. Amennyiben nem tartja be az utasításokat, azzal csökkenhet saját és a készülék biztonsága.



Figyelmeztetés!

- Ügyeljen arra, hogy többek között a következő tárgyakat tartsa távol a gyermekektől: csomagoló anyagok, apró alkotórészek.
- Mindazon személyeknek, akik a készüléket használni fogják, meg kell ismerkedniük annak kezelésével, és tisztában kell lenniük a lehetséges veszélyekkel.
- Soha ne engedje, hogy a gyerekek felügyelet nélkül használják a készüléket, vagy annak közelében felügyelet nélkül játsszanak.
- A készülék nem alkalmas arra, hogy korlátozott fizikai, érzékelési vagy szellemi képességekkel rendelkező, vagy tapasztalattal és/vagy hozzáértéssel nem rendelkező személyek (beleértve a gyerekeket) használják; kivéve, ha egy, az ő biztonságukért felelős személy felügyel rájuk, aki utasításokkal látja el őket a készülék használatára vonatkozóan.
- Kizárólag kifogástalan állapotban használja a készüléket.
- Soha ne próbálja meg saját kezűleg megjavítani a készüléket. A készülék javítása ügyében kizárólag a Melitta® szervizközponthoz (Service-Hotline) forduljon segítségért.
- Ne változtasson semmit a készüléken, annak alkatrészein és a vele együtt szállított tartozékokon.
- Soha ne merítse a készüléket vízbe.
- Soha ne érintse meg a készüléket vizes vagy nedves kézzel illetve lábbal.
- Soha ne érintse meg a készülék forró felületeit.
- Soha ne nyúljon a készülék belsejébe, amíg az üzemel.
- Soha ne nyissa ki a készülék üzemelése közben a jobb oldali burkolatot, kivéve, ha a használati utasításban nyomtatékosan erre kéri.
- Ügyeljen a következő oldalon található biztonsági tudnivalók betartására is.







Figyelmeztetés!



- Ezt a készüléket otthoni és hasonló környezetben való használatra tervezték, mint pl. az üzletek, irodák, mezőgazdasági és egyéb létesítmények dolgozók számára kialakított konyháiban, melegedőiben; hotelek, motelek és egyéb szálláshelyek vendégei számára, valamint reggelit biztosító panziók részére.
 - Vegye figyelembe a használati utasítás többi fejezetében lévő biztonsági tudnivalókat is.
-

3 A készülék leírása

3.1 Jelmagyarázat az "A" ábrához

Számozás	Magyarázat
1	Cseppfogó tálca csészetartóval és kávézacc tartállyal (belül), valamint úszó (a cseppfogó tálca kijelzője)
2	Állítható magasságú kifolyó
3	Be-/Kikapcsoló gomb 
4	Kávé mennyiségének beállítása
5	Kávé lefőzésének kezelőgombja 
6	Kávé erősségének beállítása 
7	Víz tartály
8	Szemek kávé tartály
9	Gőzölés gomb 
10	Kijelző
11	Gőz- és forróvíz-szelep
12	Gőzölőcső
13	Jobboldali burkolat (levegő, mögötte található az őrlési finomság szabályozó, a lefőző-egység és a típus tábla)

3.2 Kijelző

Szimbólum	Jelentés	Kijelző	Magyarázat/Teendő
	Készenléti üzemmód	villog	A készülék felfűt és a lefőzi a kávé.
		világít	A készülék üzemkész.
	Melitta® Claris®-vízszűrő	világít	Cserélje ki a Melitta® Claris® vízszűrőjét.
		villog	Szűrőcsere folyamatban.
	Víztartály	világít	Töltse fel a víztartályt.
		villog	Helyezze be a víztartályt.
	Cseppfogó tálca és kávézacc tartály.	világít	Ürítse ki a cseppfogó tálcat és a kávézacc tartályt.
		villog	Helyezze be a cseppfogó tálcat és kávézacc tartályt.
	Kávée erősség	világít	1 kávészem: gyenge 2 kávészem: normál 3 kávészem: erős
		villog	Töltse fel a szemeskávé-tartályt; a villogás a következő kávé lefőzése után leáll.
	Tisztítás	világít	Tisztítsa meg a készüléket.
		villog	A tisztítóprogram fut.
	Vízkömentesítés	világít	Vízkömentesítse a készüléket.
		villog	A vízkömentesítő program fut.
	Gőz- és forróvíz-szelep	világít	A készülék gőzölésre kész
		villog	Gőzölés vagy forróvíz-adagolás.



Figyelem

Amennyiben a kijelzőn minden szimbólum halványan világít, a készülék energiatakarékos üzemmódban van.

4 Üzembe helyezés

Az első üzembe helyezéskor az alábbi pontokban leírtakat végezze el.

Amennyiben az ott leírtakat elvégzi, a készülék üzemkész. Ezt követően megkezdheti a kávéfőzést.

Javasoljuk, hogy az első két csésze kávé az első üzembe helyezés után öntse ki.

4.1 Felállítás

- A készüléket stabil, egyenes és száraz felületre állítsa fel. A készüléket a faltól és más tárgyaktól 10 cm-nél nagyobb távolságra helyezze el.
- A Melitta® CAFFEO® SOLO®& milk készülék szélén hátul két kerék van. Így azt már kissé megdöntve is könnyen mozgathatja.

Vigyázat!

- Soha ne állítsa fel a készüléket forró felületre vagy nedves helyiségben.
 - Ne szállítsa, vagy tárolja a készüléket alacsony belső hőmérsékletű raktárban vagy helyen, mert a benne lévő maradék víz megfagyhat, vagy lecsapódhat, és ez a készülék károsodásához vezethet. Vegye figyelembe a(z) 161. oldalon lévő utasítást.
-
- A kávézacc tartály a cseppfogó tálcában helyezkedik el. Kérjük, ügyeljen arra, hogy a cseppfogó tálcát ütközésig tolja be a készülékbe.

Figyelem

- Őrizze meg a csomagoló anyagot a habszivacs anyaggal együtt a későbbi szállításhoz és szükség esetén a visszaküldéshez; így a szállítási sérülések elkerülhetők.
- Teljesen normális, hogy az első üzembe helyezés előtt kávé- és víznyomok találhatók a készülékben. Ennek oka, hogy a gyárban ellenőrizték a készülék kifogástalan működését.

4.2 Csatlakoztatás

- Csatlakoztassa a hálózati kábelt a megfelelő csatlakozó aljzatba.



Figyelmeztetés!

A nem megfelelő hálózati feszültség, a rossz vagy hibás csatlakozókábel és dugasz tüzet és áramütést okozhat!

- Győződjön meg arról, hogy a hálózati feszültség a készülék típus tábláján feltüntetett feszültséggel megegyezik. A típus tábla a készülék jobb oldalán, hátul a burkolaton található (A ábra, 13 sz.).
- Győződjön meg arról, hogy a csatlakozó aljzat megfelel az elektromos biztonságra vonatkozó hatályos szabványoknak. Kétség esetén forduljon villamos szakemberhez.
- Soha ne használjon rongálódott hálózati kábelt (sérült szigetelés, szigeteletlen drótok).
- A megrongálódott kábelt a garanciaidőn belül kizárólag a gyártóval, annak lejárta után pedig csak szakemberrel cseréltesse ki.

4.3 A szemeskávé tartály feltöltése

- Vegye le a tartály fedelét, és töltsse fel a tartályt friss pörkölt szemeskávéval.



Vigyázat!

- Ezt a tartályt kizárólag pörkölt szemeskávéval töltsse fel!
 - Soha ne tegyen őrölt, fagyasztott vagy karamellizált szemeskávét a tartályba!
- Helyezze vissza a tartály fedelét.

4.4 Vízartály feltöltése

- Nyissa fel a vízartály fedelét (A ábra, 7 sz.), és emelje ki a készülékből a vízartályt.
- Töltse fel a vízartályt friss vezetékes vízzel a max. jelölésig, és helyezze vissza.



Figyelem





Amennyiben a vízartály üzemelés (pl. kávékiadás közben) kiürül, világít a vízartály szimbóluma. A futó folyamat leáll, és a vízartályt az új folyamat indítása előtt fel kell tölteni.

4.5 Első üzembe helyezés



Vigázat!

A készüléket kizárólag Melitta® Claris®-vízszűrő **nélkül**, és teljesen megtöltött vízartály esetén szabad szellőztetni.



- Csak az első üzembe helyezés után helyezze be a Melitta® Claris®-vízszűrőt a vízartályba.
 - A vízartályt tölts fel a bekapcsolás **előtt** a max. jelölésig friss vezetékes vízzel.
-
- Nyomja meg a Be-/Kikapcsoló gombot  a készülék bekapcsolásához.
 - A kijelzőn megjelenik a szelep szimbóluma . A készüléket a gőzölőcsövön keresztül légteleníteni kell, hogy a vízutakban ne legyen levegő.
 - Tegyen egy nagyobb edényt a gőzölőcső alá.
 - Forgassa el a szelep kapcsolóját (A ábra, 11 sz.) az óramutató járásával megegyező irányba ütközésig a szelep kinyitásához.
 - A szelep szimbóluma  villog. A víz a gőzölőcső alatti edénybe folyik.
 - Amikor már nem folyik több víz, és a szelep szimbóluma  világít, fordítsa a szelep kézikerekét az óramutató járásával ellentétes irányba ütközésig a szelep bezárásához.
 - A készülék üzemkész.



4.6 A kívánt mennyiség beállítása

- Forgassa el a kávé mennyiség-szabályozót (A ábra, 4 sz.), a kívánt mennyiség fokozatmentes beállításához (balra forgatva: rövid kávé, jobbra forgatva: hosszú kávé).

Kívánt mennyiség	Szabályozó teljesen balra	Szabályozó középen	Szabályozó teljesen jobbra
Egy csésze kávé esetén	30 ml	125 ml	220 ml
Két csésze kávé esetén	2x30 ml	2x125 ml	2x220 ml

4.7 Kávé erősségének beállítása

- Nyomja meg többször a kávé erősség választógombot  a három lehetséges erősségi fokozat közötti választáshoz.
 - A kávé kiválasztott erősségét a kávé szem-szimbólumok  mutatják a kijelzőn.

Kijelző	Kávé erőssége
	gyenge
	normál (gyári beállítás)
	erős

- A kávé aromáját az őrlési fokozat beállításával is meg tudja változtatni. Ehhez vegye figyelembe a 151. oldalon leírtakat.



5 Be-/Kikapcsolás

5.1 A készülék bekapcsolása





Figyelem

A készülék minden bekapcsoláskor automatikusan átöblíti a lefőző egység őrölt kávé tartályát és a kávé kifolyó csövet.

- Tegyen egy edényt a kifolyó alá.
- Nyomja meg a Be-/Kikapcsoló gombot  a készülék bekapcsolásához.
 - A készenléti szimbólum  villog. A készülék megkezdi a felfűtést. A készülék automatikus öblítést hajt végre, melynek során forró víz folyik ki a kifolyón. Végül világít a készenléti szimbólum .
 - A készülék üzemkész.







5.2 A készülék kikapcsolása





- Tegyen egy edényt a kifolyó alá.
- Nyomja meg a Be-/Kikapcsoló gombot  a készülék kikapcsolásához.
 - A készülék automatikusan öblít, amennyiben előzőleg kávét készített. A lefőző-egység tartálya ekkor nyugalmi helyzetbe tér vissza. A készenléti szimbólum  kialszik.

6 Melitta® Claris®-vízszűrő behelyezése

A készülékhez mellékeltek egy Melitta® Claris®-vízszűrőt a vízkő és egyéb káros anyagok kiszűrésére. Ezt csak a készülék **első üzembe helyezése** után helyezze be a készülékbe. Ha a szűrőt használja, ritkábban kell a készüléket vízkőmentesíteni, és a víz keménységet a készülék automatikusan az 1. fokra állítja. (Vegye figyelembe a 146. oldalon leírtakat.) A vízkövesedés elleni biztonságos védekezéssel meghosszabbíthatja készüléke élettartamát. A vízszűrőt rendszeresen (2 havonta) cserélje, de legalább akkor, amikor a vízszűrő szimbóluma  megjelenik a kijelzőn.

Feltételek: A készülék ki van kapcsolva (lásd „Be-/Kikapcsolás“ a 138. oldalon).

- Tartsa lenyomva egyidejűleg a kávé erősség kapcsológombot  és a Be-/Kikapcsoló gombot  két másodpercnél hosszabb ideig.
 - A vízszűrő szimbóluma villog  a szűcsere közben. A cseppfogó tálca szimbóluma  világít.
- Ūrítse ki a cseppfogó tálcat, majd helyezze vissza.
 - A víztartály szimbóluma  világít.
- Helyezze a vízszűrőt néhány percre friss vezetékes vízzel teli pohárba, **mielőtt** behelyezi azt a készülékbe.
- Nyissa fel a víztartály fedelét (A ábra, 7 sz.) és emelje ki a készülékből a víztartályt.
- Ūrítse ki a víztartályt.
- Csavarja be óvatosan a Melitta® Claris® vízszűrőt a víztartály alján lévő menetbe.
- Tölts fel a víztartályt friss vezetékes vízzel a max. jelölésig, és helyezze azt vissza a készülékbe.
 - A szelep szimbóluma  világít.
- Állítson egy megfelelő méretű tartályt (pl. a kávézacc tartályt) a gőzölőcső alá.

- Forgassa el a szelep kézikerekét (**A** ábra, **11** sz.) az óramutató járásával megegyező irányba ütközésig a szelep kinyitásához.
- A szelep szimbóluma  villog. A víz a gőzölőcső alatti edénybe folyik.
- Amikor már nem folyik több víz, és a szelep szimbóluma  világít, fordítsa a szelep kézikerekét az óramutató járásával ellentétes irányba ütközésig a szelep bezárásához.
 - Végül a készenléti szimbólum  és a kávészem-szimbólumok  világítanak. A készülék üzemkész; a vízkeménységet a készülék automatikusan az 1. keménységi fokra állította.











Figyelem

- A Melitta® Claris® vízsűrő nem állhat hosszabb ideig szárazon. Ezért azt javasoljuk, hogy ha hosszabb ideig használaton kívül helyezi a készüléket, akkor a Melitta® Claris® vízsűrőt egy pohár vízben a hűtőben tárolja.
- A Melitta® Claris® vízsűrő behelyezése után a készülék az első öblítéskor a fölösleges aktív szenet kiöblíti a szűrőből. Ez az öblítővíz enyhe szürke elszíneződését okozza. Végül a víz ismét tiszta lesz.

7 Eszpresszó vagy krémkávé készítése

Feltételek: A készülék üzemkész (lásd „Be-/Kikapcsolás“ a 138. oldalon).

- Tegyen egy, vagy egymás mellé kettő csészét a kifolyó alá.
- Nyomja meg a kávé erősség kapcsoló gombját  a kávé erősségének beállításához.
- Forgassa el a kávémenyiség-szabályozót (A ábra, 4 sz.) a kívánt mennyiség beállításához.
- Nyomja meg a kávéfőzés gombot   **egyszer**, ha egy csésze kávé szeretne készíteni.
- Nyomja meg a kávéfőzés gombot   **kétszer**, ha kettő csésze kávé szeretne készíteni.
 - Ha Ön kétszer nyomta meg a gombot, a kávészemek szimbóluma kávéfőzés közben visszaigazolásként gyorsan, egymás után kétszer villog.
 - A (kétszeres) őrlési folyamat és a kávé kiadása elkezdődik. A készenléti szimbólum  villog. A kávé kiadása automatikusan befejeződik, ha a lefőzni kívánt mennyiség kifolyt.
- A kávé kiadásának idő előtti befejezéséhez nyomja meg a kávéfőzés gombot  . Ha kétszer nyomta meg a gombot, akkor a lefőzés kezdete után várjon legalább három másodpercet, mielőtt újra megnyomná.





Figyelem

- Az első üzembe helyezéskor a kávéőrlő a szokásosnál egy kicsit tovább őröl.
- A kívánt mennyiséget az adagolási folyamat során is beállíthatja. Amennyiben kevesebb (rövidebb) kávé szeretne, forgassa el a kávémenyiség-szabályozót a kívánt mennyiséghez balra, vagy addig, amíg az adagolás meg nem áll. Amennyiben több (hosszabb) kávé szeretne, forgassa el a szabályozót jobbra.

8 Tejhab készítése

Előfeltétel: A készülék üzemkész (lásd „Be-/Kikapcsolás“ a 138. oldalon).

- Ügyeljen arra, hogy a gőzölőcső krómozott külső hüvelyét lefelé fordítsa! (K ábra, 1 sz.).
- Nyomja meg a gőzölés gombot .
 - A készenléti szimbólum  villog. A készülék ekkor megkezd a felfűtést. Végül világítani kezd a szelep szimbóluma .
- Töltsön tejet egy edénybe maximum az edény egyharmadáig, mivel a tej térfogata habosításkor jelentősen megnő.
- Tegye az edényt a gőzölőcső alá. Ügyeljen arra, hogy a gőzölőcső hegye beleérjen a tejbe.

Figyelmeztetés!

A forró gőzzel és a forró gőzölőcsővel könnyen megégetheti, vagy leforrázhatja magát!

- Soha ne nyúljon a kiáramló gőzbe!
- Soha ne érintse meg használat közben vagy közvetlenül használat után a gőzölőcsövet!

- Forgassa el a szelep kézikerekét (A ábra, 11 sz.) az óramutató járásával megegyező irányba ütközésig a szelep kinyitásához.
 - A szelep szimbóluma  villog. A gőzölőcsőből kiáramló forró gőz felhabosítja és egyidejűleg felmelegíti a tejet. Habosítás közben többször egymás után emelje kicsit feljebb, majd eressze vissza az edényt, így a tej jobban felhabosodik.
- Forgassa el a szelep kézikerekét az óramutató járásával ellentétes irányba ütközésig, hogy a szelepet bezárja és ezzel a habosítás befejeződjön. A tej térfogatának nagyjából a duplájára kellett nőnie, és az edénynek fel kell melegednie.
- A gőzölő fűvókáját közvetlenül minden tejhabosítás után öblítse át úgy, hogy gőzt vagy forró vizet ereszt át rajta.

- **A gőzölőcső átöblítése:** Töltsön meg egy edényt félig tiszta vízzel, és tartsa a gőzölőcső alá.
Ügyeljen arra, hogy a gőzölőcső vége beleérjen a vízbe.
Nyissa meg a szelepet körülbelül öt másodpercre, majd zárja be.
- A készülék 30 másodperc elteltével automatikusan átvált gőzölési üzemmódból normál üzemmódra. Nyomja meg a gőzölés gombot , ha ennél hamarabb vissza szeretne váltani a normál üzemmódra.





Figyelem

- Javasoljuk, hogy magas fehérjetartalmú, hideg tejet használjon.
Ahhoz, hogy jó tejhabot kapjon, nem a tej zsírtartalma, hanem annak fehérjetartalma a mérvadó.
- Ahhoz, hogy a gőzölő fűvókája kifogástalanul működjön, rendszeresen ki kell tisztítania (lásd a(z) 152. oldalon).

9 Tej felmelegítése

Előfeltétel: A készülék üzemkész (lásd „Be-/Kikapcsolás“ a 138. oldalon).



- Hajtsa a gőzölőcső krómozott külső hüvelyét felfelé (**K** ábra, **2** sz.).
- Töltsön tejet egy edénybe, és tartsa a gőzölőcső alá. Ügyeljen arra, hogy a gőzölőcső vége beleérjen a tejbe.
- Nyomja meg a gőzölés gombot .

- A készenléti szimbólum  villog. A készülék ekkor megkezdí a felfűtést. Végül világítani kezd a szelep szimbóluma .



Figyelmeztetés!

A forró gőzzel és a forró gőzölőcsővel könnyen megégetheti vagy leforrázhatja magát!

- Soha ne nyúljon a kiáramló gőzbe!
 - Soha ne érintse meg használat közben vagy közvetlenül használat után a gőzölőcsövet!
-
- Forgassa el a szelep kézikerekét (**A** ábra, **11** sz.) az óramutató járásával megegyező irányba ütközésig a szelep kinyitásához.
 - A szelep szimbóluma  villog. A gőzölőcsőből kiáramló forró gőz felmelegíti a tejet. Jobb eredmény érhet el, ha melegítés közben fel-le mozgatja az edényt.
 - Amikor a tej elérte a kívánt hőmérsékletet, csavarja el a szelep kézikerekét az óramutató járásával ellentétes irányba ütközésig, hogy a szelepet bezárja és ezzel a tej felmelegítését befejezze.
 - **A gőzölőcső átöblítése:**
Töltsön meg egy edényt félig tiszta vízzel, és tartsa a gőzölőcső alá. Ügyeljen arra, hogy a gőzölőcső vége beleérjen a vízbe. Nyissa meg a szelepet körülbelül öt másodpercre, majd zárja be.
 - A készülék 30 másodperc után automatikusan átvált gőzölési üzemmódból normál üzemmódba. Nyomja meg a gőzölés gombot , ha ennél hamarabb vissza szeretne váltani a normál üzemmódra.



Figyelem

Ahhoz, hogy a gőzölő fűvókája kifogástalanul működjön, rendszeresen ki kell öblítenie (lásd a(z) 152. oldalon).

10 Forró víz készítése

Előfeltétel: A készülék üzemkész (lásd „Be-/Kikapcsolás“ a 138. oldalon).

- Hajtsa a gőzölőcső krómozott külső hüvelyét felfelé (**K** ábra, **2** sz.).
- Tartson egy edényt a gőzölőcső alá.



Figyelmeztetés!

A kispiccelő forró vízzel és a forró gőzölőcsővel könnyen megégetheti vagy leforrázhatja magát!

Ha gőzölés után közvetlenül forró vizet adagol, először a bennmaradt forró gőz távozik a gőzölőcsőből, és a forró víz szétspriccelhet!

- Kerülje el, hogy a forró víz és a forró gőzölőcső közvetlenül a bőrével érintkezzen.

- Forgassa el a szelep kézikerekét (**A** ábra, **11** sz.) az óramutató járásával megegyező irányba ütközésig a szelep kinyitásához.
 - A szelep szimbóluma  villog. Forró víz folyik a gőzölő csőből az edénybe.
- Amikor a kívánt vízmennyiséget elérte, csavarja el a szelep kézikerekét az óramutató járásával ellentétesen ütközésig, így a szelepet bezárja.



Figyelem

Amikor a forró víz mennyisége eléri a 150 ml-t, a víz kiadása automatikusan leáll. Amennyiben nagyobb mennyiségű vízre van szüksége, forgassa a szelep kézikerekét alapállásba és ismételje meg a fent leírtakat.









11 A készülék beállítása





11.1 Vízkeménység



A készülék alkalmazási helyén található víz keménységének megállapításához használja a mellékelt tesztcsíkot. Vegye figyelembe a tesztcsík csomagolásán található utasítást. Gyárilag 4-es keménységi fok van beállítva. Amennyiben a Melitta® Claris® vízszűrőt behelyezte, a készülék automatikusan az 1. vízkeménységre áll (lásd a 139 oldalon).

Előfeltétel: A készülék üzemkész (lásd „Be-/Kikapcsolás“ a 138. oldalon).

A készülék minőségének megóvása érdekében a víz keménységét a következők szerint állítsa be:

- Tartsa lenyomva egyidejűleg a kávéfőzés gombot   és a kávéerősség gombot  több mint 2 másodpercen keresztül.
→ A készenléti szimbólum  gyorsan villog.
- Nyomja meg egyszer a kávéfőzés gombot   a "Vízkeménység beállítása" menü behívásához.
→ A vízszűrő szimbóluma  világít.
- Nyomja meg többször egymás után a kávé erősség beállító gombot  a négy víz keménységi fokozat kiválasztásához.
→ Az Ön által kiválasztott, táblázat szerinti vízkeménységet a kávészem-szimbólumok  jelzik a kijelzőn.

Vízkeménység	Tulajdonságok	°dH	°f
1: 	lágy	0-7,2 °dH	0-13 °f
2: 	közepes	7,2-14 °dH	13-25 °f
3: 	kemény	14-21,2 °dH	25-38 °f
4:  villog	nagyon kemény (gyári beállítás)	>21,2 °dH	>38 °f

- Nyomja meg a Be-/Kikapcsoló gombot  a kiválasztott vízkeménység jóváhagyásához.
 - A kijelzőn jóváhagyásképpen minden szimbólum röviden felvillan. A készülék üzemkész, a készenléti szimbólum  világít.



Figyelem









Amennyiben a 60 másodperces beállítási folyamat közben nem nyom meg egy gombot sem, a készülék automatikusan újra készenléti üzemmódba kapcsol.

11.2 Energiatakarékos üzemmód



A készülék az utolsó művelet után automatikusan (a beállítástól függően) energiatakarékos üzemmódba kapcsol (a készülék így jelentősen kevesebb energiát fogyaszt, mint készenléti üzemmódban). Az energiatakarékos üzemmódhoz különböző időtartamokat állíthat be. A készülék gyári beállítása 5 perc .

Előfeltétel: A készülék üzemkész (lásd „Be-/Kikapcsolás“ a 138. oldalon).

Kérjük, az időzítőt a következők szerint állítsa be:

- Tartsa lenyomva egyidejűleg a kávéfőzés gombot   és a kávéerősség gombot  több mint 2 másodpercen keresztül.
 - A készenléti szimbólum  gyorsan villog.
- Nyomja meg **kétszer** a kávéfőzés kezelőgombját  , hogy behívja az energiatakarékos üzemmód menüjét.
 - A víztartály szimbóluma  világít.
- Nyomja meg többször a kávé erősség kiválasztó gombot  az időzítő négy lehetséges időtartama közötti választásához.

Kijelző	Idő
	5 perc (gyári beállítás)
	15 perc
	30 perc
 villog	ki

- Nyomja meg a Be-/Kikapcsoló gombot  a kiválasztott időtartam jóváhagyásához.
 - A kijelzőn jóváhagyásképpen minden szimbólum röviden felvillog.
 - A készülék üzemkész, a készenléti szimbólum  világít.



Figyelem







A kávé erősség kiválasztó gombot  megnyomva felébreszti a készüléket az energiatakarékos üzemmódból. Ekkor azonnal főzhet kávé.

11.3 Automatikus kikapcsolás

A készülék az utolsó használat után (beállítástól függően) automatikusan kikapcsol. Az Auto OFF (automatikus kikapcsolás) funkcióhoz különböző időtartamokat állíthat be. A készülék gyári beállítása 1 óra .



Előfeltétel: A készülék üzemkész (lásd „Be-/Kikapcsolás“ a 138. oldalon).

Az időzítőt a következőképpen állíthatja be:

- Tartsa lenyomva egyidejűleg a kávéfőzés gombot   és a kávéerősség gombot  több mint 2 másodpercen keresztül.
 - A készenléti szimbólum  villog.
- Nyomja meg **háromszor** a kávéfőzés gombot   az automatikus kikapcsolás üzemmód menü behívásához.
 - A cseppfogó tálca szimbóluma  világít.

- Nyomja meg többször egymás után a kávé erősség kiválasztó gombot  az időzítés négy lehetséges időtartama közötti választásához.

Kijelző	Idő
	1 óra (gyári beállítás)
	2 óra
	4 óra
 villog	8 óra







- Nyomja meg a Be-/Kikapcsoló gombot  a kiválasztott időtartam jóváhagyásához.
 - A kijelzőn jóváhagyásképpen minden szimbólum röviden felvillan. A készülék üzemkész, a készenléti szimbólum  világít.



11.4 Kávéfőzési hőmérséklet



Gyárilag a kávéfőzés hőmérséklete 2-es (közepes ) fokozatra van beállítva.

Előfeltétel: A készülék üzemkész (lásd „Be-/Kikapcsolás“ a 138. oldalon).

A kávéfőzés hőmérsékletét igényeinek megfelelően a következők szerint állítsa be:



- Tartsa lenyomva egyidejűleg a kávéfőzés gombot  és a kávéerősség gombot  több mint 2 másodpercen keresztül.
 - A készenléti szimbólum  villog.
- Nyomja meg **négyszer** a kávéfőzés gombot  a főzési hőmérséklet menüjének behívásához.
 - A tisztítás szimbóluma  világít.
- Nyomja meg egymás után többször a kávé erősség kiválasztó gombot  a három főzési hőmérséklet közötti választáshoz.

Kijelző	Lefőzési hőmérséklet
	alacsony
	közepes (gyári beállítás)
	magas



- Nyomja meg a Be-/Kikapcsoló gombot  a kiválasztott főzési hőmérséklet jóváhagyásához.
 - A kijelzőn jóváhagyásképpen minden szimbólum röviden felvillan.
A készülék üzemkés, a készenléti szimbólum  világít.

11.5 Gyári beállítások visszaállítása

Előfeltétel: A készülék üzemkés (lásd „Be-/Kikapcsolás“ a 138. oldalon).

- Tartsa lenyomva egyidejűleg a gőzkészítés gombot  és a Be-/Kikapcsoló gombot  több mint 2 másodpercen keresztül.
 - Minden beállítás visszaáll a gyári beállításra. A kijelzőn jóváhagyásképpen röviden felvillan a készenléti szimbólum .

A gyári beállítások áttekintése:

Funkció beállítás	Gyári beállítás
Vízkeménység	4. vízkeménység
Energiatakarékos üzemmód	5 perc 
Auto OFF-funkció	1 óra 
Kávéfőzési hőmérséklet	közepes 

11.6 Őrlési fokozat

Az őrlési fokozatot kiszállítás előtt optimális értékre állították. Ezért azt javasoljuk, hogy az őrlési fokozatot csak körülbelül 1000 kávé lefőzése (kb. 1 év) után állítsa be.

Az őrlési fokozatot csak a kávéőrölő működése **közben** tudja beállítani. Az őrlési fokozatot tehát közvetlenül a kávéfőzés indítása után állítsa be.

Amennyiben a kávé aromája nem elég intenzív, állítsa finomabbra az őrlési fokozatot.

- Nyúljon be a készülék jobb oldalán található mélyedésbe (A ábra, 13 sz.) és jobbra húzza le a burkolatot.
- Indítsa el a normál kávéfőzési folyamatot.
- **Miközben a kávéőrölő üzemel:** állítsa a kart a három pozíció valamelyikébe (E ábra).
- Helyezze be a burkolat négy rögzítő nyúlványát a készülék hátuljába, és nyomja le a burkolatot balra, amíg az be nem pattan a helyére.

A kar helyzete	Őrlési fokozat
bal oldalon	finom
középen	közepes
jobb oldalon	durva (gyári beállítás)

12 Tisztítás és karbantartás

12.1 Általános tisztítás

- Törölje le a készülék külsejét egy puha, benedvesített kendővel és kereskedelmi forgalomban kapható mosogatószerrel.
- **Rendszeresen ürítse és tisztítsa ki a cseppfogó tálcát (A ábra, 1. sz.), de legkésőbb akkor, amikor az úszó felül a csészetartó tálcából kiemelkedik.**
- Rendszeresen tisztítsa ki a kávézacc tartályt.

A gőzölőcső tisztítása

- A gőzölőcsövet közvetlenül használat után tisztítsa meg, ha azzal tejet melegített vagy habosított.
- Várja meg, míg a gőzölőcső lehűl, majd törölje át kívülről egy nedves ruhával.
- Az alapos napi tisztításhoz csavarja le (F ábra), és szedje szét a gőzölőcsövet (G ábra).
- Minden részét öblítse át folyó vízzel, vagy mosogatógéppben. Különösen a fúvókát tisztítsa meg egy hegyes tárggyal vagy kefével (H ábra).
- Ezután az óramutató járásával megegyező irányban csavarja rá a megtisztított gőzölőcsövet a foglalatra.



Vigyázat!

- A készülék felszíne sérülésének elkerülése céljából ne használjon karcoló törölkendőt, szivacsot vagy tisztítószert!
- A cseppfogó tálcát soha ne tisztítsa mosogatógéppben, mivel az eldeformálódhat.



Figyelem

A kávézacc tartály (A ábra, 1 sz.) mosogatógéppben elmosható. Ha gyakran tisztítja a kávézacc tartályt mosogatógéppben, akkor az enyhén elszíneződhet.

12.2 A lefőző egység tisztítása

Előfeltétel: A készülék ki van kapcsolva (lásd „Be-/Kikapcsolás“ a 138. oldalon).



Figyelem

Készüléke optimális védelme érdekében javasoljuk, hogy a lefőző-egységet hetente egyszer folyó vezetékes vízzel mossa ki.

- Nyúljon be a készülék jobb oldalán található mélyedésbe (**A** ábra, **13** sz.) és jobbra húzza le a burkolatot.
- Nyomja meg, és tartsa nyomva a lefőző egység fogantyújának piros gombját (**B** ábra, **1** sz.), és a fogantyút ütközésig forgassa az óramutató járásával megegyező irányba (kb. 75°-kal).
- A fogantyúnál fogva húzza ki a lefőző egységet készülékből.
- A lefőző egységet ne szedje szét! Ne mozgassa és ne forgassa el az alkatrészeket!
- Öblítse ki alaposan a lefőző egységet. Különösen arra ügyeljen, hogy a **D** ábrán bemutatott felület kávézacc-mentes legyen.



Vigyázat!

Soha ne tisztítsa a lefőző-egységet mosogatógépben.

- Hagyja lecsöpögni a vizet a lefőző egységről.
- Szükség esetén távolítsa el a kávézaccot a készülék belsejének azon felületéről, amelyre a lefőző-egységet helyezi.
- Helyezze vissza a lefőző egységet a készülékbe, és annak fogantyúját forgassa ütközésig az óramutató járásával ellentétes irányba a lefőző egység rögzítése céljából.
- Helyezze be a burkolat négy illesztő nyúlványát a készülék hátuljába, és nyomja le a burkolatot balra, amíg az be nem pattan a helyére.

12.3 A tisztítóprogram





A tisztítóprogram eltávolítja azokat a maradványokat és kávéolaj-maradványokat, melyeket kézzel nem lehet eltávolítani. Ez összesen kb. 15 percig tart. Amíg a tisztító program fut, a tisztítás szimbóluma villog .

Előfeltétel: A készülék ki van kapcsolva (lásd „Be-/Kikapcsolás“ a 138. oldalon).

Vigyázat!

- A beépített tisztítóprogramot kéthavonta, vagy kb. 200 csésze lefőzött kávé után indítsa el, de legkésőbb akkor, amikor a tisztítás szimbóluma  a kijelzőn világít.
- Kizárólag a Melitta® kávéautomatákhoz készített tisztító tablettáját alkalmazza. Ezeket a tisztítótablettákat kifejezetten a Melitta® CAFFEO® SOLO®& milk készülékhez készítették. Amennyiben más tisztítószer alkalmaz, az a készülék károsodásához vezethet.

A beépített tisztítóprogramot a következőképpen futtassa:

- 1 Nyissa fel a víztartály fedelét (A ábra, 7 sz.) és emelje ki a készülékből a víztartályt. Töltse fel a víztartályt friss vezetékes vízzel a max. jelölésig, és helyezze vissza a készülékbe.
- 2 Tartva lenyomva egyidejűleg a kávéfőzés gombot  és a Be-/Kikapcsoló gombot  két másodpercnél hosszabb ideig.
 - A tisztítás szimbóluma  villog.
A cseppfogó tálca szimbóluma  világít.
- 3 Ūrítse ki a cseppfogó tálcat és a kávézacc tartályt.
- 4 Helyezze vissza a cseppfogó tálcat a kávézacc tartály **nélkül**, és a kávézacc tartályt állítsa a kifolyó alá.

1. fázis



Az 1. fázis alatt a kijelzőn megjelenik a kávészem szimbólum .

→ Ezután két automatikus öblítést hajt végre a készülék.
Végül világít a készenléti szimbólum .

5 Nyúljon be a készülék jobb oldalán található mélyedésbe (A ábra, 13 sz.) és jobbra húzza le a burkolatot.

6 Nyomja meg, és tartsa lenyomva a lefőző egység fogantyújának piros gombját (B ábra, 1 sz.), és a fogantyút forgassa az óramutató járásával megegyező irányba ütközésig (kb. 75°-ot).

7 A fogantyúnál fogva húzza ki a lefőző egységet a készülékből.

→ A készenléti szimbólum  és a tisztítás szimbóluma  felváltva villog, ha a lefőző egység nincs a készülékben.

Vigyázat!

A lefőző egység károsodhat!

- A tisztítási folyamat közben a lefőző egységet csak az itt meghatározott időpontban vegye ki!

8 A lefőző egységet ne szedje szét! Ne mozgassa és ne forgassa el az alkatrészeket!

9 Öblítse ki alaposan a lefőző egységet.

10 Hagyja lecsöpögni a vizet a lefőző egységről.



11 Tegye a tisztítótáblákat a lefőző egységbe (C ábra).

12 Helyezze vissza a lefőző egységet a készülékbe és a lefőző egység fogantyúját forgassa ütközésig az óramutató járásával ellentétes irányba, hogy a lefőző egységet rögzítse.

→ Az 1. fázis befejeződött.

2. fázis

A 2. fázis közben két kávészem szimbólum  jelenik meg a kijelzőn.

→ A tisztítás szimbóluma  továbbra is villog, a készenléti szimbólum  kialszik. A víztartály szimbóluma  világít.

13 Helyezze be a burkolat négy illesztő csapját a készülék hátuljába, és nyomja le a burkolatot balra, amíg az be nem pattan a helyére.

14 Nyissa fel a víztartály fedelét (A ábra, 7 sz.) és emelje ki a készülékből a víztartályt. Töltse fel a víztartályt friss vezetékes vízzel a max. jelölésig, majd helyezze vissza.

15 Nyomja meg a gőzölés gombot  a beépített tisztítási folyamat folytatásához.

→ A beépített tisztítóprogram folytatódik. Ez a folyamat kb. 5 percig tart. A víz kifolyik a kifolyón, valamint a készülék belsejében a cseppfogó tálcára. Végül a cseppfogó tálca szimbóluma világít .

→ Az 2. fázis befejeződött.

3. fázis

A 3. fázis közben a kijelzőn 3 kávészem-szimbólum  jelenik meg.

16 Ūrítse ki a cseppfogó tálcát és a kávézacc tartályt.

17 Helyezze vissza a cseppfogó tálcát a kávézacc tartály **nélkül** és a kávézacc tartályt állítsa a kifolyó alá.

→ Az 3. fázis befejeződött.

4. fázis

A 4. fázis során a kijelzőn 3 kávészem-szimbólum  jelenik meg.
A középső kávészem villog.

- A beépített tisztítóprogram folytatódik. Ez a folyamat kb. 5 percig tart.
A víz kifolyik a kifolyón, valamint a készülék belsejében a cseppfogó tálcára.
Végül a cseppfogó tálca szimbóluma világít .

18 Ürítse ki a cseppfogó tálcát és a kávézacc tartályt, majd helyezze azokat vissza.

- Rövid felfűtési fázis után világít a készenléti szimbólum .
- A készülék üzemkész.

12.4 A vízkőmentesítő folyamat

A vízkőmentesítés eltávolítja a vízkő-maradványokat a készülék belsejéből. Ez összesen kb. 30 percig tart. A folyamat közben villog a vízkőmentesítés szimbóluma .

Előfeltétel: A készülék ki van kapcsolva (lásd „Be-/Kikapcsolás“ a 138. oldalon).

Vigyázat!





- A vízkőmentesítést háromhavonta végezze el, vagy akkor, amikor a vízkőmentesítés szimbólum  világít a kijelzőn.
- Kizárólag Melitta® ANTI CALC Espresso Machines vízkőmentesítőt használjon. Ezeket a termékeket kifejezetten a Melitta® CAFFEO® SOLO®& milk készülékhez készítették.
- Soha ne alkalmazzon ecetet vagy más vízkőmentesítő anyagot.

Figyelem

Ügyeljen a következőkre:

Használja a mellékelt tömlőt annak érdekében, hogy vízkőmentesítés közben a gőzölő fúvókából folyadék spricceljen ki. Ehhez húzza rá a tömlőt kb. 0,5-1 cm. hosszban a J ábra szerint a gőzölő fúvókára és helyezze a kávézacc tartályt jobb oldalra a készülék mellé, hogy a tömlő ne törjön meg. A vízkőmentesítés így anélkül végrehajtható, hogy folyadék spriccelne ki.

A vízkőmentesítést a következőképpen végezze:

- 1 Távolítsa el - amennyiben még benne van - a Melitta® Claris® vízsűrőt a vízkőmentesítés előtt a víztartályból (lásd 139. oldal).
- 2 Nyomja be egyidejűleg a gőzölés gombot  és a Be-/Kikapcsoló gombot  több mint 2 másodpercig.
 - A vízkőmentesítés szimbóluma  villog.
 - A cseppfogó tálca szimbóluma  világít.

1. fázis

Az 1. fázis közben a kijelzőn megjelenik egy kávészem szimbólum .

3 Ürítse ki a cseppfogó tálcát, majd ezt követően helyezze vissza azt a kávézacc tartály **nélkül**, és helyezze a kávézacc tartályt a gőzölőcső alá.

→ A víztartály szimbóluma  világít.

4 Nyissa fel a víztartály fedelét (**A** ábra, **7** sz.), emelje ki a készülékből a víztartályt, és teljesen ürítse ki azt.

5 Adjon vízkömentesítő anyagot (pl. Melitta® ANTI CALC Espresso Machines folyékony vízkömentesítőt) a csomagoláson előírtaknak megfelelően a víztartályba.





Figyelmeztetés!

A vízkömentesítő anyagok bőrirritációt okozhatnak.

Ügyeljen a biztonsági tudnivalókra és a mennyiségi adatokra a vízkömentesítő anyagok csomagolásán.

6 Helyezze vissza a víztartályt.

7 Nyomja meg a gőzölés gombot  a vízkömentesítő program elindításához.

→ A vízkömentesítés elkezdődik. Több fázisban víz folyik a készülék belsejében a cseppfogó tálcába. Ez a folyamat kb. 15 percig tart. Végül világitani kezd a szelep szimbóluma .



→ Az 1. fázis befejeződött.

2. fázis

A 2. fázis közben két kávészem szimbólum  látszik a kijelzőn.

8 Ügyeljen arra, hogy a kávézacc tartályt a gőzölőcső alá helyezze!

9 Forgassa el a szelep kézikerekét (**A** ábra, **11** sz.) az óramutató járásával megegyező irányba ütközésig a szelep kinyitásához.

→ Ekkor többször, időközönként víz folyik a gőzölőcsőből a kávézacc tartályba. A szelep szimbóluma  eközben villog. Ez a folyamat kb. 10 percig tart. Végül a cseppfogó tálca szimbóluma világít .



10 Hagyja a szelepet nyitva.

11 Ürítse ki a kávézacc tartályt és a cseppfogó tálcat, majd helyezze be a cseppfogó tálcat. Helyezze a kávézacc tartályt ismét a gőzölőcső alá.

→ A víztartály szimbóluma  világít.

12 Alaposan öblítse ki a víztartályt friss vezetékes vízzel, a max. jelölésig tölts fel, és helyezze azt vissza a készülékbe.

13 Nyomja meg a gőzölés gombot  a vízkömentesítő program folytatásához.

→ Ekkor víz folyik a gőzölőcsőből a kávézacc tartályba. A szelep szimbóluma  eközben villog. Végül világítani kezd a szelep szimbóluma .

→ Az 2. fázis befejeződött.

3. fázis

A 3. fázis közben a kijelzőn 3 kávészem szimbólum  látszik a kijelzőn.

14 Forgassa a szelep kézikerekét az óramutató járásával ellentétes irányba ütközésig, hogy a szelepet bezárja.

→ Víz folyik a készülék belsejében a cseppfogó tálcába. Végül a cseppfogó tálca szimbóluma világít .

15 Ürítse ki a cseppfogó tálcat és a kávézacc tartályt, majd helyezze azokat a készülékbe.

→ Rövid felfűtési fázis után világít a készenléti szimbólum .
A készülék üzemkész.

16 Helyezze vissza a Melitta® Claris® vízsűrőt a víztartályba.







13 Szállítás és ártalmatlanítás

13.1 Előkészítés szállításra, fagyvédelem és intézkedések hosszabb használaton kívül helyezés esetére

A készülék kigőzölése

A mennyiben a készüléket hosszabb ideig használaton kívül helyezi, vagy szállítja, gőzölje azt ki. Ezzel a készüléket megóvja a fagykároktól.

Előfeltétel: A készülék üzemkész (lásd „Be-/Kikapcsolás“ a 138. oldalon).

- Vegye ki a Melitta® Claris® vízszűrőt a víztartályból.
- Tartsa lenyomva egyidejűleg a kávéfőzés gombot   és a Be-/Kikapcsoló gombot  két másodpercnél hosszabb ideig.
 - A készenléti szimbólum  a rövid felfűtési fázis idején villog. Végül a víztartály szimbóluma világít .
- Nyissa fel a víztartály fedelét (A ábra, 7 sz.), és emelje ki a készülékből a víztartályt.
 - A szelep szimbóluma  világít.
- Tegyen egy edényt a gőzölőcső alá.
- Forgassa el a szelep kézikerekét az óramutató járásával megegyező irányba ütközésig a szelep kinyitásához.
 - Ekkor elkezd folyni a víz a gőzölőcsőből az edénybe, ezenkívül gőz távozik el. A szelep szimbóluma  villog.

Figyelmeztetés!

Forró gőz leforrázhatja!

Ügyeljen arra, hogy ne forrázza le magát a gőzölőcsövön keresztül távozó forró gőzzel.

- Ha már nem jön több gőz, forgassa a szelepkapcsolót az óramutató járásával ellentétes irányba ütközésig, így a szelepet zárja.
→ A készülék ki van gőzölve.



Figyelem

A Melitta® Claris® vízszűrő nem állhat hosszabb ideig szárazon. Ha a készüléket hosszabb ideig nem használja, akkor a Melitta® Claris® vízszűrőt egy pohár vízben, hűtőben tárolja.

Szállítás

- Gőzölje ki a készüléket (lásd 161 oldal).
- Ürítse ki és tisztítsa meg a cseppfogó tálcát és a kávézacc tartályt.
- Ürítse ki a víztartályt és a szemeskávétartályt. A mélyen lévő kávészemeket porszívóval távolíthatja el.
- Tisztítsa meg a lefűző egységet (lásd 153 oldal).
- A készüléket lehetőség szerint az eredeti - habszivacs - csomagolásban szállítsa, hogy a szállítási sérüléseket elkerülje.







Vigyázat!

Ne szállítsa, vagy tárolja a készüléket alacsony hőmérsékletű zárt felépítményű szállítóeszközzel vagy helyen, mert a benne lévő maradék víz megfagyhat, vagy lecsapódhat, és ez a készülék károsodásához vezethet.

Ártalmatlanítás

- A készüléket környezetbarát módon, megfelelő gyűjtőhelyen ártalmatlanítsa.

14 Hibaelhárítás

Üzemzavar	Okok	Intézkedés
A kávé csak cseppenként folyik.	Az őrlési fokozat túl finom.	Az őrlési fokozatot állítsa be durvábbra. Tisztítsa meg a lefőző egységet. Vízkömentesítse a készüléket. Futtassa le a tisztítóprogramot.
Nem folyik a kávé.	A víztartály üres, vagy nem jól helyezték be.	Töltse fel a víztartályt és igazítsa a helyére. Nyissa ki a szelepet és hagyja nyitva, amíg víz ki nem folyik a készülékből, majd zárja be a szelepet.
	Eltömődött a lefőző egység.	Tisztítsa meg a lefőző egységet.
A kávédaráló nem darálja meg a kávészemeket.	A kávészemek nem esnek be a kávédarálóba (túl olajosak a kávészemek).	Óvatosan ütögesse meg a szemeskávé tartályt
	Idegen test van a kávédarálóban.	Vegye fel a kapcsolatot a Hotline-nal.
A kávédaráló nagyon zajos.	Idegen test van a kávédarálóban.	Vegye fel a kapcsolatot a Hotline-nal.
A kávészem-szimbólum  villog, bár a szemeskávé tartály meg van töltve.	Nincs elegendő szemeskávé a lefőző egység tartályában.	Nyomja meg a kávéfőzés   vagy a kávéerősség  választógombot.
A szelep szimbóluma  folyamatosan villog.	Levegő van a készülék belsejében lévő vezetékben.	Nyissa ki a szelepet, amíg a víz ki nem folyik, majd zárja be ismét a szelepet. Tisztítsa meg a lefőző egységet.

Üzemzavar	Okok	Intézkedés
Tej habosításakor túl kevés hab keletkezik.	A gőzölőcső fűvókája nincs a megfelelő helyzetben.	Állítsa a fűvókát a megfelelő helyzetbe.
	A gőzölőcső fűvókája eltömődött.	Tisztítsa meg a fűvókát.
A lefőző egységet nem lehet a helyére visszatenni.	Rosszul rögzítette a lefőző egységet.	Ellenőrizze, hogy a lefőző egységet rögzítő fogantyú bepattant-e a helyére.
	A meghajtás nincs a megfelelő pozícióban.	Kapcsolja ki és be a készüléket, és végül tartsa lenyomva egyidejűleg két másodpercnél tovább a kávéfőzés   és a gőzölés  gombot. A meghajtás beáll a megfelelő pozícióba. Végül helyezze be a lefőző-egységet, és ellenőrizze annak helyes rögzítését.
A tisztítást jelző szimbólum  és a készenléti állapotot jelző szimbólum  felváltva villog.	Nem, vagy rosszul helyezte be a lefőző egységet.	Helyezze be megfelelően a lefőző egységet.
	A lefőző egység tartálya túl van töltve.	Kapcsolja ki és újra be a készüléket a Be-/Kikapcsoló gombbal  (szükség esetén ismétlje meg), amíg a készenléti üzemmódot ki nem jelzi a készülék.
Minden kezelógomb folyamatosan villog.	Rendszerhiba	A készüléket a Be-/Kikapcsoló gomb  segítségével kapcsolja be és ki; amennyiben a hiba nem szűnik meg, küldje a készüléket szervizbe.

Dragi clienți și clienți!

Vă felicităm pentru achiziționarea cafetierei Melitta® CAFFEO® SOLO®&milk.

Ne bucurăm că avem ocazia de a vă saluta în calitate de amator de cafea și de posesor al produsului Melitta® CAFFEO® SOLO®&milk.

Folosind noul dvs. produs de calitate, Melitta® CAFFEO® SOLO®&milk, veți petrece multe momente deosebite în compania cafelei. Bucurați-vă cu toate simțurile de cafeaua dvs. preferată sau de espresso și lăsați-vă răsfățați.

Pentru ca dvs. și oaspeții dvs. să vă puteți bucura mult timp de ® CAFFEO® SOLO® &milk, vă rugăm să citiți integral și cu atenție instrucțiunile de utilizare și să le păstrați cu grijă.

Pentru informații suplimentare sau alte întrebări legate de produs, vă rugăm să vă adresați direct nouă sau să ne vizitați pe internet la www.melitta.de.

Vă dorim să vă bucurați cât mai mult de noul dvs. automat de cafea.

Echipa Melitta® CAFFEO®

Cuprins

1	Indicații referitoare la acest manual de utilizare.....	168
1.1	Simbolurile din textul acestui manual de utilizare.....	168
1.2	Utilizarea conformă cu destinația	169
1.3	Utilizarea neconformă cu destinația	169
2	Indicații generale de siguranță.....	170
3	Descrierea aparatului.....	172
3.1	Legendă la figura A.....	172
3.2	Afișaj.....	173
4	Punerea în funcțiune.....	174
4.1	Montarea	174
4.2	Racordare.....	175
4.3	Umplerea recipientului de boabe.....	175
4.4	Umplerea recipientului de apă.....	176
4.5	Prima punere în funcțiune	176
4.6	Setarea cantității obținute.....	177
4.7	Setarea concentrației de cafea.....	177
5	Pornire și oprire.....	178
5.1	Pornirea aparatului.....	178
5.2	Oprirea aparatului.....	178
6	Montarea filtrului de apă Melitta® Claris®	179
7	Prepararea cafelei Espresso sau Café Crème	181
8	Prepararea spumei de lapte.....	182
9	Încălzirea laptelui	183
10	Prepararea de apă caldă	185

11	Setarea funcțiilor	186
11.1	Duritatea apei	186
11.2	Modul de economisire a energiei	187
11.3	Funcția auto-oprire	188
11.4	Temperatura de fierbere	190
11.5	Revenirea la setările din fabrică	191
11.6	Gradul de măcinare	192
12	Îngrijirea și întreținerea	193
12.1	Curățarea generală	193
12.2	Curățarea elementului de încălzire.....	194
12.3	Programul integrat de curățare.....	195
12.4	Programul integrat de detartrare	199
13	Transportul și dezafectarea	202
13.1	Pregătirea pentru transport, protecția anti-îngheț și măsuri în caz de neutilizare îndelungată	202
14	Remedierea defecțiunilor	204

1 Indicații referitoare la acest manual de utilizare

Pentru o mai bună orientare, desfaceți paginile pliante de pe copertele din față și din spate ale acestui manual de utilizare.

1.1 Simbolurile din textul acestui manual de utilizare

Simbolurile din aceste instrucțiuni de utilizare vă atrag atenția asupra pericolelor deosebite atunci când utilizați aparatul dvs. Melitta® CAFFEO® SOLO®&milk sau vă oferă indicații utile.



Avertisment!

Textele cu acest simbol conțin informații privind siguranța dvs. și vă atrag atenția asupra posibilelor pericole de accidentare și de rănire.



Atenție!

Textele cu acest simbol conțin informații privind evitarea operațiilor greșite și indică posibile pericole de daune materiale.



Indicație

Textele cu acest simbol conțin informații suplimentare utile privind folosirea aparatului dvs. Melitta® CAFFEO® SOLO®&milk.

1.2 Utilizarea conformă cu destinația

Aparatul Melitta® CAFFEO® SOLO®&milk este destinat exclusiv pentru prepararea de cafea și de specialități de cafea, pentru prepararea de apă caldă și lapte, precum și pentru prepararea spumei de lapte în afara aparatului.

Utilizarea conformă cu destinația înseamnă

- că dvs. citiți, înțelegeți și respectați cu atenție instrucțiunile de utilizare.
- că dvs. respectați în special indicațiile de siguranță.
- că veți utiliza aparatul Melitta® CAFFEO® SOLO® &milk conform condițiilor de funcționare, descrise în aceste instrucțiuni.

1.3 Utilizarea neconformă cu destinația

Utilizarea neconformă reprezintă situația în care utilizați aparatul Melitta® CAFFEO® SOLO®&milk în alt mod decât cel descris în prezentul manual de instrucțiuni de utilizare.



Avertisment!

Utilizarea incorectă a acestui aparat poate provoca accidentarea sau opărirea cu apa sau aburul fierbinte.



Indicație

Producătorul nu este responsabil pentru daune care se datorează utilizării neconforme cu destinația.

2 Indicații generale de siguranță

Vă rugăm să citiți cu atenție complet următoarele indicații. Dacă nu respectați indicațiile, atunci acest lucru poate afecta siguranța dvs. și a aparatului.



Avertisment!

- Printre altele, următoarele obiecte trebuie păstrate în afara zonei de acces a copiilor: ambalajul, piesele mici.
- Toate persoanele care folosesc aparatul trebuie să se fi familiarizat în prealabil cu utilizarea acestuia și să se fi informat despre posibilele pericole.
- Nu lăsați niciodată copiii să folosească aparatul sau să se joace în apropierea acestuia nesupravegheați.
- Aparatul nu este destinat utilizării de către persoane (inclusiv copii) cu capacități fizice, senzoriale sau psihice limitate sau de persoane fără experiență și / sau cunoștințe deficitare, cu excepția cazului în care acestea sunt supravegheate de o persoană responsabilă pentru siguranța acestora și primesc de la aceasta indicații referitoare la utilizarea aparatului.
- Utilizați aparatul doar dacă acesta se află în stare ireproșabilă.
- Nu încercați niciodată să reparați singuri aparatul. Pentru eventualele reparații adresați-vă exclusiv liniei hotline Melitta® Service.
- Nu efectuați modificări la aparat, la componentele și la accesoriile acestuia, livrate împreună cu el.
- Nu scufundați niciodată aparatul în apă.
- Nu atingeți niciodată aparatul cu mâinile sau picioarele ude sau umede.
- Nu atingeți niciodată suprafețele fierbinți ale aparatului.
- Nu interveniți niciodată în spațiul interior al aparatului în timpul funcționării acestuia.
- Nu deschideți niciodată în timpul funcționării, carcasa din partea dreaptă, cu excepția cazului în care aceste instrucțiuni de utilizare vă solicită explicit acest lucru.
- Respectați și indicațiile referitoare la siguranță, incluse pe pagina următoare.







Avertisment!









- Acest aparat este destinat uzului casnic și altor întrebuințări similare, cum ar fi: în bucătării pentru angajații magazinelor, birouri și alte domenii profesionale; în proprietățile agricole; de către clienții hotelurilor, motelurilor și altor facilități rezidențiale; în pensiuni care oferă micul dejun.
 - Respectați și indicațiile legate de siguranță din celelalte capitole ale acestor instrucțiuni de utilizare.
-

3 Descrierea aparatului

3.1 Legendă la figura A

Număr figură	Explicație
1	Picurător cu suport pentru cești și recipient pentru zaț (interior), precum și flotor (afișaj pentru picurătorul complet)
2	Scurgere reglabilă pe înălțime
3	Buton pornit/oprit 
4	Dozator de cafea
5	Tastă de comandă pentru prepararea cafelei  
6	Tastă de comandă pentru concentrația de cafea 
7	Recipient de apă
8	Recipient pentru boabe
9	Tastă de comandă pentru preparare abur 
10	Afișaj
11	Ventil pentru prepararea de abur și apă caldă
12	Tub de abur
13	Carcasa din partea dreaptă (detașabilă, în spatele acesteia aflându-se sistemul de ajustare a gradului de măcinare, elementul de încălzire și plăcuța cu datele tehnice)

3.2 Afișaj

Simbol	Semnificație	Afișaj	Explicație/Solicitare
	Disponibilitate	luminează intermitent	Aparatul se încălzește sau prepară cafeaua.
		aprins	Aparatul este pregătit de funcționare.
	Filtrul de apă Melitta® Claris®	aprins	Înlocuiți filtrul de apă Melitta® Claris®
		luminează intermitent	Înlocuirea filtrului este în curs.
	Recipient de apă	aprins	Umplerea recipientului de apă
		luminează intermitent	Montați recipientul de apă
	Picurătorul și recipientul de zaț	aprins	Goliți picurătorul și recipientul de zaț
		luminează intermitent	Montați picurătorul și recipientul de zaț
	Concentrația de cafea	aprins	1 boabă: slabă 2 boabe: normală 3 boabe: tare
		luminează intermitent	Umpleți recipientul pentru boabe; iluminatul intermitent se încheie după următoarea preparare a cafelei.
	Curățare	aprins	Curățați aparatul
		luminează intermitent	Se derulează programul integrat de curățare.
	Detartrare	aprins	Detartrați aparatul
		luminează intermitent	Se derulează programul integrat de detartrare.
	Ventil pentru prepararea de abur și apă caldă	aprins	pregătit pentru abur
		luminează intermitent	Prepararea aburului sau a apei calde este în curs.



Indicație

Când toate simbolurile de pe afișaj luminează slab, aparatul se află în modul de economisire a energiei.

4 Punerea în funcțiune

Pentru prima punere în funcțiune, vă rugăm să efectuați pașii descriși în cele ce urmează.

După ce ați efectuat acești pași, aparatul este pregătit de funcționare. Puteți prepara în final cafeaua.

Vă recomandăm ca la prima punere în funcțiune să aruncați conținutul primelor două căni de cafea.

4.1 Montarea

- Așezați aparatul pe o suprafață stabilă, plană și uscată. Asigurați o distanță laterală de circa 10 cm față de perete și de celelalte obiecte.
- Melitta® CAFFEO® SOLO®&milk are două role montate pe muchia din spatele aparatului. Astfel, aparatul poate fi mutat cu ușurință, ridicând ușor de partea din față.



Atenție!

- Nu așezați niciodată aparatul pe suprafețe fierbinți sau în încăperi umede.
 - Evitați transportul sau depozitarea aparatului în mijloace de transport sau în încăperi cu temperaturi joase, deoarece apa rămasă în aparat poate îngheța sau condensa și astfel poate provoca deteriorarea acestuia. Respectați instrucțiunile de la pagina 202.
-
- Recipientul de zaț se află deja în picurător. Asigurați-vă de faptul că picurătorul este introdus complet, până la opritor, în aparat.



Indicații

- Păstrați ambalajul, inclusiv polistirenul expandat, în vederea transportului și eventualelor returnări, cu scopul de a evita deteriorările din timpul transportului.
- Este foarte normal ca înaintea primei puneri în funcțiune în aparat să se găsească resturi de cafea și apă. Acest lucru se datorează faptului că funcționarea ireproșabilă a aparatului a fost testată în fabrică.

4.2 Racordare

- Racordați cablul de alimentare la o priză corespunzătoare.



Avertisment!

Pericol de incendiu și de electrocutare ca urmare a tensiunii necorespunzătoare de rețea, a racordurilor și a cablurilor de rețea necorespunzătoare sau deteriorate

- Asigurați-vă că tensiunea de rețea corespunde cu tensiunea indicată pe plăcuța cu datele tehnice ale aparatului. Plăcuța cu datele tehnice se află pe partea dreaptă a aparatului, în spatele carcasei (fig. A, nr. 13).
- Asigurați-vă că priza corespunde normelor în vigoare referitoare la siguranța electrică. În caz de dubii, cereți sfatul unui electrician autorizat.
- Nu utilizați niciodată cabluri de rețea deteriorate (izolare deteriorată, sârme neizolate).
- Cablurile de rețea deteriorate se vor înlocui în perioada de garanție exclusiv de către producător, iar apoi doar de personal calificat de specialitate.

4.3 Umplerea recipientului de boabe

- Scoateți capacul recipientului de boabe și umpleți recipientul cu boabe proaspete de cafea.



Atenție!

- Umpleți recipientul de boabe doar cu boabe de cafea.
- Nu umpleți niciodată recipientul de boabe cu cafea măcinată, cu cafea liofilizată sau cu boabe caramelizate de cafea.

- Așezați capacul pe recipient.

4.4 Umplerea recipientului de apă

- Ridicați capacul recipientului de apă (fig. **A**, nr. **7**) și trageți în sus recipientul de apă din aparat.
- Umpleți recipientul de apă până la marcajul max., cu apă proaspătă de la rețea și reintroduceți-l în aparat.



Indicație





Dacă rezervorul de apă s-a golit în timpul unei proceduri funcționale (de exemplu în timpul preparării cafelei), se aprinde simbolul pentru rezervorul de apă. Procedura funcțională curentă este oprită și rezervorul cu apă trebuie umplut, înainte de a începe o nouă procedură.

4.5 Prima punere în funcțiune



Atenție!

Aparatul trebuie aerisit **fără** filtrul de apă Melitta® Claris® și cu rezervorul de apă plin.



- Remontați filtrul de apă Melitta® Claris® în rezervorul de apă numai după prima punere în funcțiune.
 - Umpleți rezervorul de apă cu apă proaspătă de la rețea **înainte** de pornire, până la marcajul max.
-
- Apăsăți butonul pornit/oprit , pentru a porni aparatul.
 - Pe display se aprinde simbolul pentru ventil . Aparatul trebuie aerisit prin tubul de abur pentru a nu mai exista aer în căile prin care curge apa.
 - Așezați un vas mai mare sub tubul de abur.
 - Rotiți comutatorul cu ventil (fig. **A**, nr. **11**) în sensul acelor de ceasornic până la opritor, pentru a deschide ventilul.
 - Simbolul pentru ventil  luminează intermitent. Apa curge în vasul de sub tubul de abur.
 - Imediat ce nu mai curge apă și simbolul pentru ventil  se aprinde, rotiți comutatorul de ventil în sens invers acelor de ceasornic până la opritor, pentru a închide ventilul.
 - Aparatul este pregătit de funcționare.



4.6 Setarea cantității obținute

- Rotiți dozatorul cantității de cafea (fig. A, nr. 4), pentru a regla fără trepte cantitatea obținută de cafea (dozator spre stânga: mai puțină cafea, dozator spre dreapta: mai multă cafea).

Cantitatea obținută	Dozator complet stânga	Dozator la mijloc	Dozator complet dreapta
pentru o porție	30 ml	125 ml	220 ml
pentru două porții	2 x 30 ml	2 x 125 ml	2 x 220 ml

4.7 Setarea concentrației de cafea

- Apăsați de mai multe ori tasta de comandă pentru concentrația de cafea , pentru a putea alege între trei niveluri posibile de concentrație.
→ Selecția dvs. va apărea pe afișaj prin intermediul simbolurilor reprezentate de boabe de cafea .

Afișaj	Concentrația de cafea
	slabă
	normală (setare din fabrică)
	tare

- Puteți modifica aroma cafelei și prin setarea gradului de măcinare. Pentru aceasta consultați pagina 192.



5 Pornire și oprire

5.1 Pornirea aparatului





Indicație

Dispozitivul efectuează o clătire automată la fiecare pornire.

- Puneți un vas sub scurgere.
- Apăsăți butonul pornit/oprit , pentru a porni aparatul.
 - Simbolul Standby  luminează intermitent. Aparatul se încălzește. Aparatul va efectua o clătire automată, timp în care din scurgere va curge apă fierbinte. În final, simbolul Standby se aprinde . Aparatul este pregătit de funcționare.







5.2 Oprirea aparatului





- Puneți un vas sub scurgere.
- Apăsăți butonul pornit/oprit , pentru a opri aparatul.
 - Aparatul execută o clătire automată a traseului de preparare a cafelei, în măsura în care în prealabil a fost preparată cafea. Camera de infuzie intră în poziție de repaus. Simbolul Standby  se stinge.

6 Montarea filtrului de apă Melitta® Claris®

Aparatul este prevăzut cu un filtru de apă Melitta® Claris® pentru filtrarea depunerilor de calcar și a altor elemente dăunătoare. Vă rugăm să îl introduceți în aparat **numai după prima punere în funcțiune**. Dacă utilizați filtrul, aparatul va necesita mai rar detartrarea și duritatea apei va putea fi setată la gradul 1 (consultați pagina 186). Datorită protecției sigure anticalcar, se prelungește durata de viață a aparatului dvs. Filtrul de apă ar trebui înlocuit cu regularitate (la fiecare 2 luni), însă cel mai târziu când pe afișaj apare simbolul pentru filtrul de apă .

Condiție: Aparatul este oprit (consultați „Pornire și oprire” de la pagina 178).

- Apăsați concomitent tasta de comandă pentru concentrația de cafea  și butonul pornit/oprit , un timp mai lung de 2 secunde.
 - Simbolul pentru filtrul de apă  luminează intermitent pe parcursul întregii proceduri de înlocuire. Simbolul pentru picurător  se aprinde.
- Goliți picurătorul și apoi montați-l din nou.
 - Simbolul pentru recipientul de apă  se aprinde.
- **Înainte** de utilizare, așezați timp de câteva minute filtrul de apă într-un pahar cu apă proaspătă de la rețea.
- Ridicați capacul recipientului de apă (fig. A, nr. 7) și trageți în sus recipientul de apă din aparat.
- Goliți rezervorul de apă.
- Înșurubați cu atenție filtrul de apă Melitta® Claris® în filetul aflat în partea inferioară a rezervorului de apă.
- Umpleți recipientul de apă până la marcajul max., cu apă proaspătă de la rețea și reintroduceți-l în aparat.
 - Simbolul pentru ventil  luminează.
- Așezați un vas suficient de mare (de exemplu, recipientul pentru zaț) sub tubul de abur.

- Rotiți comutatorul cu ventil (fig. **A**, nr. **11**) în sensul acelor de ceasornic până la opritor, pentru a deschide ventilul.
- Simbolul pentru ventil  luminează intermitent. Apa curge în vasul de sub tubul de abur.
- Imediat ce nu mai curge apă și simbolul pentru ventil  se aprinde, rotiți comutatorul de ventil în sens invers acelor de ceasornic până la opritor, pentru a închide ventilul.
 - După aceea simbolul Standby  și simbolurile reprezentate de boabele de cafea  se aprind. Aparatul este pregătit de funcționare și duritatea apei este setată automat la gradul de duritate 1.











Indicații

- Filtrul de apă Melitta® Claris® nu ar trebui să rămână uscat pe o perioadă mai lungă de timp. Prin urmare, în cazul în care dispozitivul nu este utilizat o perioadă de timp îndelungată, recomandăm păstrarea filtrului de apă Melitta® Claris® într-un pahar cu apă, în frigider.
- După montarea filtrului de apă Melitta® Claris®, la prima clătire este eliminat cărbunele activ în exces din filtru. Acest lucru poate cauza o ușoară colorare în gri a apei de clătire. Ulterior, apa devine din nou limpede.

7 Prepararea cafelei Espresso sau Café Crème

Condiție: Aparatul este pregătit de funcționare (consultați „Pornire și oprire” de la pagina 178).

- Puneți una sau două cești una lângă alta sub scurgere.
- Apăsăți tasta de comandă pentru concentrația de cafea , pentru a regla concentrația de cafea.
- Rotiți dozatorul pentru cantitatea de cafea (Fig. A, Nr. 4), pentru a regla cantitatea de cafea obținută.
- Apăsăți tasta de comandă pentru prepararea de cafea   **o dată**, dacă doriți să preparați o singură ceașcă.
- Apăsăți tasta de comandă pentru prepararea de cafea   **de două ori scurt**, consecutiv, dacă doriți să preparați două cești.
 - Dacă ați apăsat de două ori, simbolurile cu boabe vor lumina intermitent pentru confirmare de două ori scurt consecutiv în timpul preparării.
 - Începe procesul (dublu) de măcinare și de preparare a cafelei. Simbolul Standby  luminează intermitent. Pregătirea se încheie automat când s-a atins cantitatea de cafea dorită.
- Pentru a întrerupe anticipat curgerea cafelei, apăsăți tasta de comandă pentru preparare cafea  . Dacă ați apăsat de două ori, apăsăți tasta doar la minim trei secunde după începerea preparării.





Indicații

- La prima punere în funcțiune, rășnița macină ceva mai mult decât de obicei.
- Puteți seta cantitatea de umplere a ceștii și în timpul procesului de preparare a cafelei. Pentru a obține mai puțină cafea, rotiți către stânga dozatorul aferent cantității de cafea, până la cantitatea dorită sau până când prepararea se oprește. Pentru a obține mai multă cafea, rotiți dozatorul către dreapta.

8 Prepararea spumei de lapte

Condiție: Aparatul este pregătit de funcționare (consultați „Pornire și oprire” de la pagina 178).

- Atenție ca manșonul exterior cromat al tubului de abur să fie împins în jos (fig. **K**, nr. **1**).
- Apăsați tasta de comandă pentru preparare abur .
 - Simbolul Standby  luminează intermitent. Aparatul se încălzește. În final se aprinde simbolul pentru ventil .
- Umpleți vasul pe maxim o treime, deoarece la spumare, volumul laptelui crește considerabil.
- Țineți vasul cu lapte sub tubul de abur. Atenție, ca vârful tubului de abur să fie scufundat în lapte.



Avertisment!

Pericol de ardere și de opărire cu aburul fierbinte sau cu tubul fierbinte pentru abur

- Nu introduceți niciodată mâinile în aburul format.
 - Nu atingeți niciodată tubul de abur în timpul utilizării sau imediat după utilizarea tubului de abur.
-
- Rotiți comutatorul cu ventil (fig. **A**, nr. **11**) în sensul acelor de ceasornic până la opritor, pentru a deschide ventilul.
 - Simbolul pentru ventil  luminează intermitent. Aburul fierbinte care iese din tubul de abur spumează laptele și în același timp îl încălzește. Dacă mișcați vasul cu lapte la spumare în sus și în jos obțineți o spumă mai bună.
 - Rotiți comutatorul ventilului în sens contrar acelor de ceasornic, până la opritor, pentru a închide ventilul și pentru a încheia astfel spumarea. Volumul laptelui s-a dublat și vasul ar trebui să fie mai cald la atingere.
 - Limpeziți imediat după utilizare duza de abur prin prepararea de abur sau apă caldă.

- **Limpezire tub de abur:** Umpleți un vas până la jumătate cu apă curată și țineți vasul sub tubul de abur. Atenție, ca vârful tubului de abur să fie scufundat în lapte. Deschideți ventilul pentru circa cinci secunde, iar apoi închideți-l.
- După 30 secunde aparatul trece automat de la modul de abur în modul normal de operare. Apăsăți tasta de comandă pentru preparare abur , pentru a trece anticipat la modul normal de funcționare.





Indicații

- Vă recomandăm să folosiți lapte rece cu un conținut ridicat de albumină. Pentru o spumă bună de lapte contează nu atât grăsimea, cât conținutul de albumină al laptelui.
- Pentru ca duza de abur să funcționeze ireproșabil, ar trebui să efectuați limpezirea în mod regulat, vezi pagina 193.

9 Încălzirea laptelui



Condiție: Aparatul este pregătit de funcționare (consultați „Pornire și oprire” de la pagina 178).

- Împingeți manșonul exterior cromat al tubului de abur în sus (fig. K, nr. 2).
- Țineți vasul cu lapte sub tubul de abur. Atenție, ca vârful tubului de abur să fie scufundat în lapte.
- Apăsăți tasta de comandă pentru preparare abur .

- Simbolul Standby  luminează intermitent. Aparatul se încălzește. În final se aprinde simbolul pentru ventil .

Avertisment!

Pericol de ardere și de opărire cu aburul fierbinte sau cu tubul fierbinte pentru abur

- Nu introduceți niciodată mâinile în aburul format.
 - Nu atingeți niciodată tubul de abur în timpul utilizării sau imediat după utilizarea tubului de abur.
-
- Rotiți comutatorul cu ventil (fig. **A**, nr. **11**) în sensul acelor de ceasornic până la opritor, pentru a deschide ventilul.
 - Simbolul pentru ventil  luminează intermitent. Aburul fierbinte care iese din tubul de abur încălzește laptele. Dacă mișcați vasul cu lapte la încălzire în sus și în jos obțineți un rezultat mai bun.
 - În momentul în care s-a atins temperatura dorită a laptelui, rotiți comutatorul de ventil în sens contrar acelor de ceasornic, până la opritor, pentru a închide ventilul și pentru a încheia astfel încălzirea.
 - **Limpezire tub de abur:**
Umpleți un vas până la jumătate cu apă curată și țineți vasul sub tubul de abur.
Atenție, ca vârful tubului de abur să fie scufundat în lapte.
Deschideți ventilul pentru circa cinci secunde, iar apoi închideți-l.
 - După 30 secunde aparatul trece automat de la modul de abur în modul normal de operare. Apăsăți tasta de comandă pentru preparare abur , pentru a trece anticipat la modul normal de funcționare.

Indicație

Pentru ca duza de abur să funcționeze ireproșabil, ar trebui să efectuați limpezirea în mod regulat, vezi pagina 193.

10 Prepararea de apă caldă

Condiție: Aparatul este pregătit de funcționare (consultați „Pornire și oprire” de la pagina 178).

- Împingeți manșonul exterior cromat al tubului de abur în sus (fig. **K**, nr. **2**).
- Țineți un vas sub tubul de abur.

Avertisment!

Pericol de ardere și de opărire cu aburul fierbinte sau cu tubul fierbinte pentru abur

La prepararea apei calde direct după prepararea aburului mai întâi va ieși restul de abur fierbinte din tubul de abur și este posibil să stropească cu apă fierbinte.

- Evitați contactul direct al pielii cu aburul fierbinte și cu tubul fierbinte de abur.
-
- Rotiți comutatorul cu ventil (fig. **A**, nr. **11**) în sensul acelor de ceasornic până la opritor, pentru a deschide ventilul.
 - Simbolul pentru ventil  luminează intermitent. Din tubul de abur curge apă caldă în vas.
 - După ce s-a obținut cantitatea dorită de apă, rotiți comutatorul ventilului în sens contrar acelor de ceasornic, până la opritor, pentru a închide ventilul.

Indicație

La atingerea unei cantități de apă fierbinte de cca. 150 ml are loc o oprire automată a preparării apei. Dacă doriți să preparați o cantitate mai mare de apă, rotiți din nou comutatorul cu ventil în poziția inițială și repetați procesul de preparare a apei calde.









11 Setarea funcțiilor





11.1 Duritatea apei



Utilizați banda de testare furnizată, pentru a determina duritatea apei din regiunea dvs. Vă rugăm să respectați instrucțiunile de pe ambalajul benzii de test. Duritatea apei este setată din fabricație la 4. Dacă ați montat filtrul de apă Melitta® Claris®, duritatea apei este setată automat la gradul de duritate 1 (consultați pagina 179)

Condiție: Aparatul este pregătit de funcționare (consultați „Pornire și oprire” de la pagina 178).

Pentru păstrarea calității aparatului, vă rugăm să setați duritatea apei după cum urmează:

- Apăsăți concomitent tasta de comandă pentru prepararea de cafea   și tasta de comandă pentru concentrația de cafea  mai mult de 2 secunde.
 - Simbolul Standby  luminează intermitent rapid.
- Apăsăți o dată tasta de comandă pentru prepararea de cafea  , pentru a apela meniul pentru reglarea durității apei.
 - Simbolul pentru recipientul de apă  se aprinde.
- Apăsăți de mai multe ori tasta de comandă pentru concentrația de cafea , pentru a putea alege între patru niveluri posibile de duritate a apei.
 - Selecția dvs. pentru duritatea apei, conform tabelului, este prezentată pe afișaj folosind simbolurile boabelor de cafea .

Zona de duritate a apei	Caracteristici	°dH	°f
1: 	moale	0-7,2°dH	0-13°f
2: 	medie	7,2-14°dH	13-25°f
3: 	dură	14-21,2°dH	25-38°f
4:  luminează intermitent	foarte dură (setare din fabrică)	>21,2°dH	>38°f

- Apăsați butonul pornit/oprit , pentru a confirma duritatea selectată a apei.
 - Toate simbolurile de pe afișaj luminează intermitent scurt pentru confirmare. Aparatul este pregătit de funcționare, simbolul Standby  se aprinde.



Indicație





Dacă în timpul procedurii de reglare, nu se apasă nici un buton într-un interval de 60 de secunde, aparatul trece automat în modul Standby.



11.2 Modul de economisire a energiei





După ultima acțiune, aparatul comută automat (în funcție de setare) în modul de economisire a energiei (aparatul consumă astfel semnificativ mai puțină energie decât în modul pregătit de funcționare). Pentru modul de economisire a energiei, puteți seta intervale diferite. Intervalul setat din fabrică este de 5 minute .



Condiție: Aparatul este pregătit de funcționare (consultați „Pornire și oprire” de la pagina 178).

Vă rugăm să setați timer-ul după cum urmează:

- Apăsați concomitent tasta de comandă pentru prepararea de cafea   și tasta de comandă pentru concentrația de cafea  mai mult de 2 secunde.
 - Simbolul Standby  luminează intermitent rapid.

- Apăsați **de două ori** tasta de comandă pentru prepararea cafelei , pentru a interoga meniul aferent modului de economisire a energiei.
→ Simbolul pentru recipientul de apă  se aprinde.
- Apăsați încă o dată tasta de comandă pentru concentrația de cafea , pentru a selecta între patru intervale posibile de timp pentru timer.

Afișaj	Durata
	5 minute (setare din fabrică)
	15 minute
	30 minute
 luminează intermitent	oprit

- Apăsați butonul pornit /oprit , pentru a confirma intervalul de timp selectat.
→ Toate simbolurile de pe afișaj luminează intermitent scurt pentru confirmare. Aparatul este pregătit de funcționare, simbolul Standby  se aprinde.



Indicație









Apăsând tasta de comandă pentru concentrația de cafea , aparatul iese din modul de economisire a energiei. Apoi puteți prepara direct cafeaua.

11.3 Funcția auto-oprire



După ultima acțiune (în funcție de setare), aparatul se oprește automat. Puteți seta intervale de timp diferite pentru funcția de oprire automată. Intervalul de timp setat din fabrică este de 1 oră .

Condiție: Aparatul este pregătit de funcționare (consultați „Pornire și oprire” de la pagina 178).

Vă rugăm să setați timer-ul după cum urmează:

- Apăsați concomitent tasta de comandă pentru prepararea de cafea   și tasta de comandă pentru concentrația de cafea  mai mult de 2 secunde.
 - Simbolul Standby  luminează intermitent.
- Apăsați de **trei ori** tasta de comandă pentru prepararea de cafea  , pentru a apela funcția auto-oprire.
 - Simbolul pentru picurător  se aprinde.
- Apăsați încă o dată tasta de comandă pentru concentrația de cafea , pentru a selecta între patru intervale posibile de timp pentru timer.

Afișaj	Durata
	1 oră (setare din fabrică)
	2 ore
	4 ore
 luminează intermitent	8 ore









- Apăsați butonul pornit /oprit , pentru a confirma intervalul de timp selectat.
 - Toate simbolurile de pe afișaj luminează intermitent scurt pentru confirmare. Aparatul este pregătit de funcționare, simbolul Standby  se aprinde.



11.4 Temperatura de fierbere



Temperatura de fierbere este setată din fabrică la nivelul 2 (mediu ).

Condiție: Aparatul este pregătit de funcționare (consultați „Pornire și oprire” de la pagina 178).

Vă rugăm să setați temperatura de fierbere în funcție de cerințele dvs., după cum urmează:



- Apăsați concomitent tasta de comandă pentru prepararea de cafea   și tasta de comandă pentru concentrația de cafea  mai mult de 2 secunde.
 - Simbolul Standby  luminează intermitent.
- Apăsați de **patru ori** tasta de comandă pentru prepararea de cafea  , pentru a apela meniul pentru temperatura de fierbere.
 - Simbolul de curățare  se aprinde.
- Apăsați de mai multe ori tasta de comandă pentru concentrația de cafea , pentru a putea alege între trei niveluri posibile ale temperaturii de fierbere.

Afișaj	Temperatura de fierbere
	joasă
	medie (setare din fabrică)
	ridicată





- Apăsați butonul pornit/oprit , pentru a confirma temperatura selectată de fierbere.
 - Toate simbolurile de pe afișaj luminează intermitent scurt pentru confirmare. Aparatul este pregătit de funcționare, simbolul Standby  se aprinde.

11.5 Revenirea la setările din fabrică

Condiție: Aparatul este pregătit de funcționare (consultați „Pornire și oprire” de la pagina 178).

- Apăsăți concomitent tasta de comandă pentru prepararea aburului  și tasta pornit/oprit  timp de peste două secunde.
 - Toate reglajele sunt resetate la cele din fabrică. Simbolul Standby  luminează intermitent scurt pentru confirmare.

Lista setărilor din fabrică:

Setarea funcției	Setarea din fabrică
Duritatea apei	Duritatea apei 4
Modul de economisire a energiei	5 minute 
Funcția de oprire automată	1 oră 
Temperatura de fierbere	medie  

11.6 Gradul de măcinare

Gradul de măcinare a fost setat în mod optim înainte de livrare. De aceea, vă recomandăm să ajustați gradul de măcinare doar după circa 1000 preparări de cafea (aproximativ 1 an).

Puteți seta gradul de măcinare **în timp ce** râșnița funcționează. Prin urmare, setați gradul de măcinare imediat după pornirea preparării cafelei.

Dacă aroma cafelei nu este suficient de intensă, atunci vă recomandăm să setați mai fin gradul de măcinare.

- Prindeți de adâncitura din partea dreaptă a aparatului (fig. **A**, nr. **13**) și trageți de carcasa înspre dreapta.
- Începeți prepararea normală a cafelei.
- **În timp ce râșnița funcționează:** Reglați maneta într-una dintre cele trei poziții (Fig. **E**).
- Introduceți cele patru elemente de blocare ale carcasei spate în aparat și basculați carcasa spre stânga, până se blochează în poziție.

Poziția manetei	Gradul de măcinare
stânga	fin
centru	mediu
dreapta	mare (setare din fabrică)

12 Îngrijirea și întreținerea

12.1 Curățarea generală

- Curățați aparatul din exterior cu o lavetă moale, umezită și cu detergent de vase obișnuit din comerț.
- **Goliți și curățați cu regularitate picurătorul (figura A, nr. 1), cel târziu când flotorul se află deasupra suportului pentru cești.**
- Curățați cu regularitate recipientul pentru zaț.

Curățarea tubului de abur

- Curățați tubul de abur întotdeauna imediat după utilizare, dacă se încălzește sau se spumează laptele cu acesta.
- Așteptați până când tubul de abur s-a răcit și ștergeți-l la exterior cu o lavetă umedă.
- Pentru o curățare temeinică, zilnică rotiți tubul de abur contrar sensului acelor de ceasornic (fig. F) și desfaceți-l (fig. G).
- Limpeziți toate piesele sub jet de apă sau în mașina de spălat vase. Curățați în special duza cu un obiect ascuțit sau cu o perie (fig H).
- Rotiți tubul de abur curățat în sensul acelor de ceasornic pentru a se fixa în suport.



Atenție!

- Pentru a evita deteriorarea suprafeței aparatului nu utilizați lavete, bureți sau detergenți abrazivi.
- Nu curățați picurătorul în mașina de spălat vase, deoarece acesta se poate deforma.



Indicație

Recipientul pentru zaț (Fig. A, Nr. 1) este rezistent la spălarea în mașina de spălat vase și poate fi curățat în acest mod. Curățarea frecventă în mașina de spălat vase poate determina o ușoară modificare a culorii recipientului de zaț.

12.2 Curățarea elementului de încălzire

Condiție: Aparatul este oprit (consultați „Pornire și oprire” de la pagina 178).



Indicație

Pentru o protecție optimă a aparatului dvs. vă recomandăm să curățați elementul de încălzire o dată pe săptămână, folosind apă curentă de la rețea.

- Prindeți de adâncitura din partea dreaptă a aparatului (fig. **A**, nr. **13**) și trageți de carcasa înspre dreapta.
- Apăsați și mențineți apăsat butonul roșu de la mânerul elementului de încălzire (Fig. **B**, Nr. **1**) și rotiți mânerul până la opritor, în sensul acelor de ceasornic (la aproximativ 75°).
- Scoateți de mâner elementul de încălzire din aparat.
- Lăsați elementul de încălzire în starea în care se află (nu mișcați și nu rotiți componentele elementului de încălzire).
- Clătiți bine elementul de încălzire ca pe un întreg sub jet de apă curentă, din toate părțile. Atenție în special ca suprafața din figura **D** să nu aibă resturi de cafea.



Atenție!

Nu curățați niciodată elementul de încălzire în mașina de spălat vase.

- Lăsați elementul de încălzire să se scurgă.
- Eventual îndepărtați resturile de cafea de pe suprafețele din interiorul aparatului, pe care este așezat elementul de încălzire.
- Introduceți din nou elementul de încălzire în aparat și rotiți la maxim mânerul elementului de încălzire în sens contrar acelor de ceasornic, pentru a bloca elementul de încălzire.
- Introduceți cele patru elemente de blocare ale carcasei spate în aparat și basculați carcasa spre stânga, până se blochează în poziție.

12.3 Programul integrat de curățare





Programul integrat de curățare îndepărtează resturile și urmele de ulei de cafea, care nu se pot îndepărta manual. Durează în total circa 15 minute. În timpul întregului proces, simbolul pentru curățare  luminează intermitent.

Condiție: Aparatul este oprit (consultați „Pornire și oprire” de la pagina 178).

Atenție!

- Efectuați programul integrat de curățare la fiecare 2 luni sau după circa 200 de preparări, cel mai târziu însă atunci când pe afișaj se aprinde simbolul de curățare .
- Utilizați exclusiv tabletele de curățare de la Melitta® pentru aparatele de cafea complet automate. Aceste tablete sunt destinate special aparatelor Melitta® CAFFEO® SOLO®&milk. Dacă utilizați alți detergenți, acest lucru poate duce la defectarea aparatului.

Vă rugăm să efectuați programul integrat de curățare după cum urmează:



- 1 Ridicați capacul recipientului de apă (fig. **A**, nr. **7**) și trageți în sus recipientul de apă din aparat. Umpleți recipientul de apă până la marcajul max., cu apă proaspătă de la rețea și reintroduceți-l în aparat.
- 2 Apăsăți concomitent tasta de comandă pentru prepararea de cafea  și butonul pornit/oprit , un timp mai lung de 2 secunde.
 - Simbolul de curățare  luminează intermitent.
 - Simbolul pentru picurător  se aprinde.
- 3 Goliți picurătorul și recipientul pentru zațul de cafea.
- 4 Montați din nou picurătorul **fără** recipientul de zaț și așezați recipientul de zaț sub scurgere.

Etapa 1

În timpul etapei 1, pe afișaj apare un simbol cu boabe de cafea .

→ Apoi, se vor efectua două cicluri automate de spălare.

În final, simbolul Standby se aprinde .

- 5 Prindeți de adâncitura din partea dreaptă a aparatului (fig. **A**, nr. **13**) și trageți de carcasă înspre dreapta.
- 6 Apăsăți și mențineți apăsat butonul roșu de la mânerul elementului de încălzire (Fig. **B**, Nr. **1**) și rotiți mânerul până la opritor, în sensul acelor de ceasornic (la aproximativ 75°).
- 7 Scoateți de mâner elementul de încălzire din aparat.
 - Simbolul Standby  și simbolul pentru curățare  luminează intermitent, atât timp cât elementul de încălzire este demontat.

Atenție!



Pericol de deteriorare a elementului de încălzire

- În timpul programului de curățare, scoateți elementul de încălzire doar în momentul indicat aici.

- 8 Lăsați elementul de încălzire în starea în care se află (nu mișcați și nu rotiți componentele elementului de încălzire).
- 9 Clătiți bine elementul de încălzire ca pe un întreg sub jet de apă curentă, din toate părțile.
- 10 Lăsați elementul de încălzire să se scurgă.
- 11 Așezați tableta de curățare în elementul de încălzire (Fig. **C**).
- 12 Introduceți din nou elementul de încălzire în aparat și rotiți la maxim mânerul elementului de încălzire în sens contrar acelor de ceasornic, pentru a bloca elementul de încălzire.
 - Etapa 1 este încheiată.

Etapa 2

În timpul etapei 2, pe afișaj apar două simboluri cu boabe de cafea .

→ Simbolul pentru curățare  continuă să lumineze intermitent, simbolul Standby  se stinge. Simbolul pentru recipientul de apă  se aprinde.

13 Introduceți cele patru elemente de blocare ale carcasi spate în aparat și basculați carcasa spre stânga, până se blochează în poziție.

14 Ridicați capacul recipientului de apă (fig. A, nr. 7) și trageți în sus recipientul de apă din aparat. Umpleți recipientul de apă până la marcajul max., cu apă proaspătă de la rețea și reintroduceți-l în aparat.

15 Apăsăți tasta de comandă pentru prepararea aburului , pentru a continua programul integrat de curățare.

→ Programul integrat de curățare continuă. Acest proces durează circa 5 minute. Apa se prelinge din scurgere, precum și în interiorul aparatului în picurător. În final se aprinde simbolul pentru picurător .

→ Etapa 2 este încheiată.

Etapa 3

În timpul etapei 3, pe afișaj apar trei simboluri cu boabe de cafea .

16 Goliți picurătorul și recipientul pentru zațul de cafea.

17 Montați din nou picurătorul **fără** recipientul de zaț și așezați recipientul de zaț sub scurgere.

→ Etapa 3 este încheiată.

Etapa 4

În timpul etapei 4, pe afișaj apar trei simboluri cu boabe de cafea . Boaba de cafea din mijloc luminează intermitent.

- Programul integrat de curățare continuă. Acest proces durează circa 5 minute. Apa se prelinge din scurgere, precum și în interiorul aparatului în picurător. În final se aprinde simbolul pentru picurător .

18 Goliți picurătorul și recipientul de zaț, apoi montați-le din nou.

- Simbolul Standby  se aprinde după o scurtă fază de încălzire. Aparatul este pregătit de funcționare.

12.4 Programul integrat de detartrare

Programul integrat de detartrare îndepărtează resturile de calcar din interiorul aparatului. Durează în total circa 30 minute. În timpul întregului proces, simbolul de detartrare  luminează intermitent.

Condiție: Aparatul este oprit (consultați „Pornire și oprire” de la pagina 178).

Atenție!





- Efectuați programul integrat de detartrare la fiecare 3 luni, sau atunci când pe afișaj se aprinde simbolul pentru detartrare .
- Utilizați exclusiv agentul de detartrare Melitta® ANTI CALC Espresso Machines. Produsele de detartraj sunt destinate special aparatelor Melitta® CAFFEO® SOLO®& milk.
- Nu utilizați niciodată oțet sau alți agenți de detartrare.

Indicație

Vă rugăm să respectați instrucțiunile de mai jos.

Pentru a preveni pulverizarea lichidelor din duza de abur în timpul procesului de detartrare, vă recomandăm utilizarea furtunului atașat. Pentru aceasta trageți furtunul cca. 0,5-1 cm prin duza de abur așa cum este indicat în fig. J și amplasați recipientul de zaț în dreapta, lângă aparat, pentru a nu îndoi furtunul. Acum poate fi efectuată detartrarea fără pulverizare.

Vă rugăm să efectuați programul integrat de detartrare după cum urmează:

- 1 Îndepărtați – în cazul în care există – filtrul de apă Melitta® Claris® din recipientul de apă (consultați pagina 179).
- 2 Apăsați concomitent tasta de comandă pentru preparare abur  și tasta pornit/oprit , timp de mai mult de 2 secunde.
 - Simbolul pentru detartrare  luminează intermitent.
 - Simbolul pentru picurător  se aprinde.

Etapa 1

În timpul etapei 1, pe afișaj apare un simbol cu boabe de cafea .



- 3 Goliți picurătorul și remontați-**fără** recipientul de zaț și așezați recipientul de zaț sub tubul de abur.
→ Simbolul pentru recipientul de apă  se aprinde.
- 4 Ridicați capacul recipientului de apă (fig. **A**, nr. **7**), trageți în sus recipientul de apă din aparat și goliți-l în întregime.
- 5 Introduceți agentul de detartrare (de exemplu, agentul de detartrare lichid Melitta® ANTI CALC Espresso Machines) în rezervorul de apă conform indicațiilor de pe ambalaj.



Avertisment!

Pericol de iritare a pielii datorită agentului de detartrare



Respectați indicațiile de siguranță și specificațiile privind cantitatea, de pe ambalajul agentului de detartrare.

- 6 Reintroduceți recipientul de apă în aparat.
- 7 Apăsați tasta de comandă pentru prepararea aburului , pentru a porni programul integrat de detartrare.
→ Pornește programul integrat de detartrare. Apa curge în interiorul aparatului, în picurător, în mai multe intervale. Acest proces durează circa 15 minute. În final se aprinde simbolul pentru ventil .
- Etapa 1 este încheiată.

Etapa 2

În timpul etapei 2, pe afișaj apar două simboluri cu boabe de cafea .

- 8 Atenție ca recipientul de zaț să rămână sub tubul de abur.
- 9 Rotiți comutatorul cu ventil (fig. **A**, nr. **11**) în sensul acelor de ceasornic până la opritor, pentru a deschide ventilul.

- Apa curge în mai multe etape din tubul de abur în recipientul de zaț. Simbolul pentru ventil  luminează intermitent. Acest proces durează circa 10 minute. În final se aprinde simbolul pentru picurător .



10 Lăsați ventilul deschis.

11 Goliți recipientul de zaț și picurătorul și apoi introduceți picurătorul din nou. Așezați din nou recipientul de zaț sub tubul de abur.

- Simbolul pentru recipientul de apă  se aprinde.

12 Clătiți temeinic recipientul de apă, umpleți-l cu apă proaspătă de la robinet până la marcajul max. și reintroduceți-l în aparat.

13 Apăsăți tasta de comandă pentru prepararea aburului , pentru a continua programul integrat de decalcifiere.

- Din tubul de abur curge apă în recipientul de zaț. Simbolul pentru ventil  luminează intermitent. În final se aprinde simbolul pentru ventil .

- Etapa 2 este încheiată.

Etapa 3

În timpul etapei 3, pe afișaj apar trei simboluri cu boabe de cafea .

14 Rotiți comutatorul de ventil contrar acelor de ceasornic, până la opritor, pentru a închide ventilul.

- Apa curge în interiorul aparatului, în picurător. În final se aprinde simbolul pentru picurător .

15 Goliți picurătorul și recipientul de zaț, apoi montați-le din nou.

- Simbolul Standby  se aprinde după o scurtă fază de încălzire. Aparatul este pregătit de funcționare.

16 Remontați filtrul de apă Melitta® Claris® în recipientul de apă.







13 Transportul și dezafectarea

13.1 Pregătirea pentru transport, protecția anti-îngheț și măsuri în caz de neutilizare îndelungată

Eliminarea aburilor din aparat

Vă recomandăm, ca în caz de neutilizare îndelungată și înainte de transportare, să eliminați vaporii de apă din aparat. Astfel aparatul este protejat și contra stricăciunilor datorate înghețului.

Condiție: Aparatul este pregătit de funcționare (consultați „Pornire și oprire” de la pagina 178).

- Scoateți filtrul de apă Melitta® Claris® din rezervorul de apă.
- Apăsăți concomitent tasta de comandă pentru prepararea de cafea  și butonul pornit/oprit , un timp mai lung de 2 secunde.
 - Simbolul Standby  luminează intermitent în timpul unei scurte faze de încălzire. În final se aprinde simbolul pentru rezervorul de apă .
- Ridicați capacul recipientului de apă (fig. A, nr. 7) și trageți în sus recipientul de apă din aparat.
 - Simbolul pentru ventil  luminează.
- Așezați un vas sub tubul de abur.
- Rotiți comutatorul de ventil în sensul acelor de ceasornic, până la opritor, pentru a deschide ventilul.
 - Apa curge din tubul de abur în vas, în plus este eliberat și abur. Simbolul pentru ventil  luminează intermitent.

Avertisment!

Pericol de arsuri datorate aburului fierbinte

Atenție să nu vă opăriți cu aburul fierbinte care este eliberat în timpul dezaburirii din tubul de abur.

- După ce nu se mai eliberează abur, rotiți comutatorul ventilului în sens contrar acelor de ceasornic, până la opritor, pentru a închide ventilul.
→ Aburul este eliminat din aparat.



Indicație

Filtrul de apă Melitta® Claris® nu ar trebui să rămână uscat pe o perioadă mai lungă de timp. Prin urmare, în cazul în care dispozitivul nu este utilizat o perioadă de timp îndelungată, recomandăm păstrarea filtrului de apă Melitta® Claris® într-un pahar cu apă, în frigider.

Transportul

- Eliminați aburul din aparat (consultați pagina 202).
- Goliți picurătorul și recipientul pentru zațul de cafea.
- Goliți recipientul de apă și recipientul pentru boabe. Puteți scoate cu aspiratorul eventualele boabe greu accesibile.
- Curățați elementul de încălzire (consultați pagina 194).
- Transportați aparatul pe cât posibil în ambalajul său original inclusiv în spuma sintetică, pentru a evita deteriorările datorate transportului.







Atenție!







Evitați transportul sau depozitarea aparatului în mijloace de transport sau în încăperi cu temperaturi joase, deoarece apa rămasă în aparat poate îngheța sau condensa și astfel poate provoca stricăciuni acestuia.

Dezafectarea

- Vă rugăm să dezafecțați aparatul în mod ecologic prin intermediul centrelor corespunzătoare de colectare.

14 Remedierea defecțiunilor

Defecțiune	Cauză	Măsură
Cafeaua curge doar prin picurare.	Gradul de măcinare este prea fin.	Reglați mai grosier gradul de măcinare. Curățați elementul de încălzire. Eventual efectuați un program integrat de detartrare. Eventual efectuați un program integrat de curățare.
Cafeaua nu curge.	Recipientul de apă este gol sau nu este montat corect.	Umpleți recipientul de apă și fiți atent la poziția corectă. Eventual deschideți ventilul până se scurge apa din aparat și închideți din nou ventilul.
	Elementul de încălzire este înfundat.	Curățați elementul de încălzire.
Râșnița nu macină boabele de cafea.	Boabele nu cad în râșniță (boabe prea uleioase).	Bateți ușor în recipientul cu boabe.
	Corp străin în râșniță	Contactați linia hotline.
Zgomot puternic al râșniței	Corp străin în râșniță	Contactați linia hotline.
Simbolurile reprezentate de boabele de cafea  luminează intermitent, deși recipientul pentru boabe este plin.	Boabele din camera de infuzie nu sunt suficient măcinate	apăsați tasta de comandă pentru prepararea cafelei   sau pentru concentrația de cafea 
Simbolul pentru ventilul  se aprinde fără nici un motiv evident.	În conductele din interiorul aparatul se găsește aer.	Eventual deschideți ventilul până se scurge apa din aparat și închideți din nou ventilul. Curățați eventual elementul de încălzire.
la spumarea laptelui se formează prea puțină spumă de lapte	duza tubului de abur este în poziție greșită	reglați poziția corectă a duzei
	duza tubului de abur este murdară	curățați duza

Defecțiune	Cauză	Măsură
Elementul de încălzire nu se mai poate introduce după ce a fost scos.	Elementul de încălzire nu este blocat corect.	Verificați dacă mânerul pentru blocarea elementului de încălzire este cuplat corect.
	Elementul de acționare nu este în poziția corectă.	Opriiți aparatul și apoi porniți-l din nou și apăsați în final concomitent tasta de comandă pentru preparare cafea   și pentru preparare abur  mai mult de 2 secunde. Elementul de acționare se deplasează în poziție. În final, montați din nou elementul de încălzire și verificați funcționarea corectă a mecanismului de blocare.
Simbolul pentru curățare  și simbolul standby  luminează intermitent alternativ	Elementul de încălzire lipsește sau nu este montat corect.	Montați corect elementul de încălzire.
	Camera de infuzie este umplută în exces.	Opriiți și porniți din nou aparatul, folosind butonul pornit/oprit  (repețați, dacă este cazul), până când se afișează modul Standby.
Iluminare permanentă intermitentă a tuturor tastelor de comandă	Eroare de sistem	Opriiți și porniți din nou aparatul, folosind butonul pornit/oprit  , iar în cazul în care nu reușiți, trimiteți aparatul în service.

Αγαπητοί πελάτες!

Συγχαρητήρια για την αγορά της Melitta® CAFFEO® SOLO®&milk.

Με χαρά μας σας καλωσορίζουμε ως λάτρη του καφέ και κάτοχο της Melitta® CAFFEO® SOLO®&milk.

Με το νέο σας ποιοτικό προϊόν Melitta® CAFFEO® SOLO®&milk θα απολαύσετε πολλές ιδιαίτερες εμπειρίες καφέ. Απολαύστε τον αγαπημένο σας καφέ ή τον αγαπημένο σας εσπρέσο με όλες τις αισθήσεις και παρασυρθείτε.

Για να χαρείτε εσείς και οι καλεσμένοι σας την καφετιέρα Melitta® CAFFEO® SOLO®&milk για πολύ καιρό διαβάστε προσεκτικά και φυλάξτε τις παρούσες οδηγίες χρήσης.

Εάν χρειάζεστε περισσότερες πληροφορίες ή έχετε ερωτήσεις σχετικά με το προϊόν, επικοινωνήστε απευθείας μαζί μας* ή επισκεφθείτε μας στο διαδίκτυο στη διεύθυνση www.melitta.de ή www.kapaemporio.gr.

Σας ευχόμαστε λοιπόν καλή απόλαυση με τη νέα σας αυτόματη καφετιέρα.

Η ομάδα της Melitta® CAFFEO®

* Ελλάδα: 2341 024 654

Πίνακας περιεχομένων

1	Υποδείξεις σχετικά με τις παρούσες οδηγίες χρήσης.....	210
1.1	Σύμβολα που υπάρχουν στο κείμενο των οδηγιών χρήσης	210
1.2	Ενδεδειγμένη χρήση.....	211
1.3	Μη ενδεδειγμένη χρήση	211
2	Γενικές υποδείξεις ασφάλειας	212
3	Περιγραφή της συσκευής.....	214
3.1	Υπόμνημα για την εικόνα Α	214
3.2	Οθόνη.....	214
4	Έναρξη λειτουργίας.....	216
4.1	Τοποθέτηση.....	216
4.2	Σύνδεση.....	217
4.3	Πλήρωση δοχείου κόκκων καφέ.....	217
4.4	Πλήρωση δοχείου νερού	218
4.5	Πρώτη έναρξη λειτουργίας	218
4.6	Ρύθμιση παρεχόμενης ποσότητας καφέ.....	219
4.7	Ρύθμιση έντασης καφέ	219
5	Ενεργοποίηση και απενεργοποίηση	220
5.1	Ενεργοποίηση συσκευής.....	220
5.2	Απενεργοποίηση συσκευής.....	220
6	Τοποθέτηση φίλτρου νερού Melitta® Claris®	221
7	Παρασκευή εσπρέσο ή καφέ με γάλα	223
8	Παρασκευή αφρογάλακτος	224
9	Ζέσταμα γάλακτος.....	225
10	Ζέσταμα νερού.....	227

11 Ρυθμίσεις λειτουργίας	228
11.1 Σκληρότητα νερού	228
11.2 Κατάσταση εξοικονόμησης ενέργειας	229
11.3 Λειτουργία αυτόματης απενεργοποίησης	231
11.4 Θερμοκρασία παρασκευής.....	232
11.5 Επαναφορά εργοστασιακών ρυθμίσεων	233
11.6 Βαθμός άλεσης.....	234
12 Φροντίδα και συντήρηση.....	235
12.1 Γενικός καθαρισμός.....	235
12.2 Καθαρισμός μονάδας παρασκευής	236
12.3 Ενσωματωμένο πρόγραμμα καθαρισμού.....	237
12.4 Ενσωματωμένο πρόγραμμα αφαίρεσης αλάτων.....	241
13 Μεταφορά και απόρριψη.....	244
13.1 Προετοιμασία για τη μεταφορά, την προστασία από τον παγετό και μέτρα για τη μη χρήση για μεγάλο χρονικό διάστημα	244
14 Επίλυση προβλημάτων.....	246

1 Υποδείξεις σχετικά με τις παρούσες οδηγίες χρήσης

Για καλύτερο προσανατολισμό, ανοίξτε τα αναδιπλούμενα φύλλα του εξωφύλλου και του οπισθοφύλλου των οδηγιών χρήσης.

1.1 Σύμβολα που υπάρχουν στο κείμενο των οδηγιών χρήσης

Τα σύμβολα αυτών των οδηγιών χρήσης σας εφιστούν την προσοχή σε σοβαρούς κινδύνους κατά τη χρήση της Melitta® CAFFEO® SOLO®&milk ή παρέχουν χρήσιμες υποδείξεις.



Προειδοποίηση!

Κείμενα με αυτό το σύμβολο περιέχουν πληροφορίες σχετικά με την ασφάλειά σας και παραπέμπουν σε πιθανούς κινδύνους ατυχήματος και τραυματισμού.



Προσοχή!

Κείμενα με αυτό το σύμβολο περιέχουν πληροφορίες σχετικά με εσφαλμένους χειρισμούς, οι οποίοι πρέπει να αποφεύγονται, και σας πληροφορούν για πιθανούς κινδύνους πρόκλησης ζημιάς.



Υπόδειξη

Κείμενα με αυτό το σύμβολο περιέχουν πρόσθετες, χρήσιμες πληροφορίες σχετικά με τη χρήση της καφετιέρας Melitta® CAFFEO® SOLO®&milk.

1.2 Ενδεδειγμένη χρήση

Η Melitta® CAFFEO® SOLO®&milk προορίζεται αποκλειστικά για την παρασκευή καφέ και ροφημάτων καφέ, τη θέρμανση νερού και γάλακτος, καθώς και την παρασκευή αφρογάλακτος εκτός της συσκευής.

Στην ενδεδειγμένη χρήση περιλαμβάνονται τα εξής:

- η προσεκτική ανάγνωση, κατανόηση και τήρηση των οδηγιών χρήσης.
- ιδίως η προσεκτική τήρηση των υποδείξεων ασφάλειας.
- η χρήση της Melitta® CAFFEO® SOLO®&milk στα πλαίσια των συνθηκών λειτουργίας που περιγράφονται στις παρούσες οδηγίες χρήσης.

1.3 Μη ενδεδειγμένη χρήση

Μη ενδεδειγμένη χρήση θεωρείται η χρήση της Melitta® CAFFEO® SOLO®&milk με τρόπο διαφορετικό από αυτόν που περιγράφεται στις παρούσες οδηγίες χρήσης.



Προειδοποίηση!

Η μη ενδεδειγμένη χρήση της συσκευής μπορεί να οδηγήσει σε τραυματισμό ή εγκαύματα από ζεστό νερό ή ατμό.



Υπόδειξη

Ο κατασκευαστής δεν ευθύνεται για ζημιές οι οποίες οφείλονται σε μη ενδεδειγμένη χρήση.

2 Γενικές υποδείξεις ασφάλειας

Διαβάστε προσεκτικά τις παρακάτω υποδείξεις. Η μη τήρηση των υποδείξεων ενδέχεται να υπονομεύσει την ασφάλειά σας και την ασφάλεια της συσκευής.



Προειδοποίηση!

- Φυλάσσετε μεταξύ άλλων τα ακόλουθα αντικείμενα μακριά από παιδιά: υλικά συσκευασίας, μικροεξαρτήματα.
- Όλοι όσοι χρησιμοποιούν τη συσκευή πρέπει να έχουν εξοικειωθεί εκ των προτέρων με το χειρισμό της και να έχουν ενημερωθεί για τους πιθανούς κινδύνους.
- Σε καμία περίπτωση μην αφήνετε παιδιά να χρησιμοποιούν τη συσκευή ή να παίζουν κοντά στη συσκευή χωρίς εποπτεία.
- Η συσκευή δεν είναι κατάλληλη για χρήση από άτομα (συμπεριλαμβανομένων παιδιών) με περιορισμένες σωματικές, αισθητήριες ή πνευματικές δυνατότητες ή χωρίς εμπειρία και / ή γνώσεις. Σε αυτήν την περίπτωση θα πρέπει να επιβλέπονται από κάποιον υπεύθυνο για την ασφάλειά τους και να λαμβάνουν οδηγίες σχετικά με τον τρόπο χρήσης της συσκευής.
- Χρησιμοποιείτε τη συσκευή μόνο όταν βρίσκεται σε άψογη κατάσταση.
- Μην επιχειρήσετε ποτέ να επισκευάσετε μόνοι σας τη συσκευή. Για τυχόν επισκευές, απευθυνθείτε αποκλειστικά στη γραμμή εξυπηρέτησης πελατών της Melitta®.
- Μην πραγματοποιείτε μετατροπές στη συσκευή, στα μέρη αυτής ή στα αξεσουάρ που τη συνοδεύουν.
- Μην βυθίζετε ποτέ τη συσκευή σε νερό.
- Μην αγγίζετε ποτέ τη συσκευή με βρεγμένα ή υγρά χέρια ή πόδια.
- Μην αγγίζετε ποτέ καυτές επιφάνειες της συσκευής.
- Μην βάζετε ποτέ κατά τη διάρκεια της λειτουργίας τα χέρια σας στο εσωτερικό της συσκευής.
- Μην ανοίγετε ποτέ κατά τη διάρκεια της λειτουργίας το δεξιό κάλυμμα της συσκευής, εκτός εάν αυτό ορίζεται ρητά στις παρούσες οδηγίες χρήσης.
- Ανατρέξτε επίσης στις υποδείξεις ασφάλειας της επόμενης σελίδας.







Προειδοποίηση!

- Η συσκευή αυτή προορίζεται για χρήση στο νοικοκυριό και σε παρόμοιες εφαρμογές όπως π.χ. σε κουζίνες προσωπικού σε καταστήματα, γραφεία και άλλους επαγγελματικούς χώρους, σε γεωργικές εγκαταστάσεις, από πελάτες σε ξενοδοχεία, πανδοχεία και άλλες εγκαταστάσεις κατοικίας, σε πρωινά.
 - Τηρείτε επίσης τις υποδείξεις ασφάλειας των άλλων κεφαλαίων των οδηγιών χρήσης.
-







3 Περιγραφή της συσκευής

3.1 Υπόμνημα για την εικόνα A

Αριθμός εικόνας	Επεξήγηση
1	Δοχείο αποστράγγισης με σχάρα φλιτζανιού και δοχείο υπολειμμάτων (εσωτερικά) καθώς και φλοτέρ (ένδειξη για γεμάτο δοχείο αποστράγγισης)
2	Ακροφύσιο με δυνατότητα ρύθμισης ύψους
3	Πλήκτρο ON/OFF 
4	Ρυθμιστής ποσότητας καφέ
5	Πλήκτρο παρασκευής καφέ  
6	Πλήκτρο έντασης καφέ 
7	Δοχείο νερού
8	Δοχείο κόκκων καφέ
9	Πλήκτρο εξαγωγής ατμού 
10	Οθόνη
11	Βαλβίδα παροχής ατμού και ζεστού νερού
12	Ακροφύσιο ατμού
13	Δεξιό κάλυμμα (αποσπώμενο, από πίσω ρύθμιση βαθμού άλεσης, μονάδα παρασκευής και πινακίδα τεχνικών χαρακτηριστικών)

3.2 Οθόνη

Σύμβολο	Ερμηνεία	Ένδειξη	Επεξήγηση/Εντολή
	Αναμονή	αναβοσβήνει	Η συσκευή προθερμαίνεται ή η παρασκευή καφέ είναι σε εξέλιξη.
		ανάβει	Η συσκευή είναι έτοιμη για χρήση.

Σύμβολο	Ερμηνεία	Ένδειξη	Επεξήγηση/Εντολή
	Φίλτρο νερού Melitta® Claris®	ανάβει	Αντικαταστήστε το φίλτρο νερού Melitta® Claris®
		αναβοσβήνει	Αντικατάσταση φίλτρου σε εξέλιξη.
	Δοχείο νερού	ανάβει	Πλήρωση δοχείου νερού
		αναβοσβήνει	Τοποθετήστε το δοχείο νερού
	Δοχείο αποστράγγισης και δοχείο υπολειμμάτων	ανάβει	Αδειάστε το δοχείο αποστράγγισης και το δοχείο υπολειμμάτων
		αναβοσβήνει	Τοποθετήστε το δοχείο αποστράγγισης και το δοχείο υπολειμμάτων
	Ένταση καφέ	ανάβει	1 κόκκος: ελαφρύς 2 κόκκοι: κανονικός 3 κόκκοι: δυνατός
		αναβοσβήνει	Γεμίστε το δοχείο κόκκων καφέ. Η ένδειξη θα σταματήσει να αναβοσβήνει μετά την επόμενη παρασκευή καφέ.
	Καθαρισμός	ανάβει	Καθαρίστε τη συσκευή
		αναβοσβήνει	Το ενσωματωμένο πρόγραμμα καθαρισμού είναι σε εξέλιξη.
	Αφαίρεση αλάτων	ανάβει	Αφαιρέστε τα άλατα από τη συσκευή
		αναβοσβήνει	Το ενσωματωμένο πρόγραμμα αφαίρεσης αλάτων βρίσκεται σε εξέλιξη.
	Βαλβίδα παροχής ατμού και ζεστού νερού	ανάβει	Η λειτουργία ατμού είναι έτοιμη για χρήση
		αναβοσβήνει	Το ζέσταμα ατμού ή νερού είναι σε εξέλιξη.



Υπόδειξη

Όταν ανάβουν αχνά όλα τα σύμβολα στην οθόνη, η συσκευή βρίσκεται σε κατάσταση εξοικονόμησης ενέργειας.

4 Έναρξη λειτουργίας

Για την πρώτη έναρξη λειτουργίας, προβείτε στις ενέργειες που περιγράφονται παρακάτω.

Αφού πραγματοποιήσετε αυτές τις ενέργειες, η συσκευή είναι έτοιμη για χρήση. Στη συνέχεια μπορείτε να παρασκευάσετε καφέ.

Σας συνιστούμε να απορρίψετε το περιεχόμενο των δύο πρώτων φλιτζανιών καφέ μετά από την πρώτη έναρξη λειτουργίας.

4.1 Τοποθέτηση

- Τοποθετήστε τη συσκευή σε μια σταθερή, επίπεδη και στεγνή επιφάνεια. Αφήστε στο πλάι απόσταση περίπου 10 εκ. από τον τοίχο και άλλα αντικείμενα.
- Η Melitta® CAFFEO® SOLO®&milk διαθέτει στην πίσω πλευρά της συσκευής δύο ρόδες. Έτσι, ανυψώνοντάς την ελαφρώς από μπροστά, μπορείτε να τη μετακινήσετε εύκολα.

Προσοχή!

- Μην τοποθετείτε ποτέ τη συσκευή πάνω σε θερμές επιφάνειες ή σε χώρους με υγρασία.
 - Μη μεταφέρετε ή αποθηκεύετε τη συσκευή σε συνθήκες χαμηλής θερμοκρασίας, καθώς ενδέχεται να παγώσουν ή να συμπυκνωθούν τα τυχόν υπολείμματα νερού και να προκληθεί ζημιά στη συσκευή. Προσέξτε τις υποδείξεις στη σελίδα 244.
-
- Το δοχείο υπολειμμάτων βρίσκεται ήδη στο δοχείο αποστράγγισης. Τοποθετήστε το δοχείο αποστράγγισης στη συσκευή και βεβαιωθείτε ότι έχει ασφαλίσει.



Υποδείξεις

- Φυλάξτε τα υλικά συσκευασίας, συμπεριλαμβανομένων των αφρολέξ, για τη μεταφορά και τυχόν επιστροφή της συσκευής, ώστε να αποφύγετε την πρόκληση ζημιών κατά τη μεταφορά.
- Είναι απολύτως φυσιολογικό πριν από την πρώτη λειτουργία να υπάρχουν ίχνη καφέ και νερού στη συσκευή. Αυτό οφείλεται στο γεγονός ότι η συσκευή έχει δοκιμαστεί στο εργοστάσιο, προκειμένου να ελεγχθεί η άψογη λειτουργία της.

4.2 Σύνδεση

- Συνδέστε το καλώδιο ρεύματος σε μια κατάλληλη πρίζα.

Προειδοποίηση!

Κίνδυνος πυρκαγιάς και ηλεκτροπληξίας από λάθος τάση δικτύου, λάθος συνδέσεις και καλώδια ρεύματος που έχουν υποστεί ζημιά

- Βεβαιωθείτε ότι η τάση δικτύου αντιστοιχεί στην τάση η οποία αναγράφεται στην πινακίδα τεχνικών χαρακτηριστικών της συσκευής. Η πινακίδα τεχνικών χαρακτηριστικών βρίσκεται στη δεξιά πλευρά της συσκευής πίσω από το κάλυμμα (εικ. **A**, αρ. **13**).
- Βεβαιωθείτε ότι η πρίζα είναι σύμφωνη με τα ισχύοντα πρότυπα ηλεκτρολογικής ασφάλειας. Σε περίπτωση αμφιβολίας, απευθυνθείτε σε ηλεκτρολόγο.
- Ποτέ μην χρησιμοποιείτε καλώδια ρεύματος που έχουν υποστεί ζημιά (φθαρμένη μόνωση, γυμνά σύρματα).
- Αναθέτετε κατά τη διάρκεια της εγγύησης την αντικατάσταση του καλωδίου ρεύματος της συσκευής που έχει υποστεί ζημιά μόνο στον κατασκευαστή και μετά τη λήξη της μόνο σε εξουσιοδοτημένο εξειδικευμένο προσωπικό.

4.3 Πλήρωση δοχείου κόκκων καφέ

- Αφαιρέστε το καπάκι του δοχείου κόκκων καφέ και γεμίστε το δοχείο με φρέσκους κόκκους καφέ.

Προσοχή!

- Γεμίζετε τα δοχεία κόκκων καφέ αποκλειστικά με κόκκους καφέ.
- Σε καμία περίπτωση μην τοποθετείτε αλεσμένους, κατεψυγμένους ήαραμελωμένους κόκκους καφέ στο δοχείο κόκκων καφέ.

- Τοποθετήστε το καπάκι στο δοχείο.

4.4 Πλήρωση δοχείου νερού

- Σηκώστε το καπάκι του δοχείου νερού (εικ. **A**, αρ. **7**), τραβήξτε προς τα πάνω το δοχείο νερού και στη συνέχεια αφαιρέστε το από τη συσκευή.
- Γεμίστε το δοχείο νερού με καθαρό νερό βρύσης μέχρι την ένδειξη μέγιστης στάθμης και τοποθετήστε το ξανά στη συσκευή.



Υπόδειξη





Σε περίπτωση λειτουργίας της συσκευής με κενό το δοχείο νερού (π.χ. κατά την παροχή καφέ), το σύμβολο του δοχείου νερού ανάβει. Η λειτουργία της συσκευής ολοκληρώνεται, ενώ για την έναρξη νέας διαδικασίας παρασκευής πρέπει πρώτα να γεμίσετε το δοχείο νερού.

4.5 Πρώτη έναρξη λειτουργίας



Προσοχή!

Εξαέρωση της συσκευής επιτρέπεται αποκλειστικά και μόνο **χωρίς** φίλτρο νερού Melitta® Claris® και με γεμάτο δοχείο νερού.



- Τοποθετήστε το φίλτρο νερού Melitta® Claris® ξανά στο δοχείο νερού μόνο μετά την πρώτη έναρξη λειτουργίας.
 - Γεμίστε το δοχείο νερού **πριν** από την ενεργοποίηση μέχρι την ένδειξη μέγιστης στάθμης με φρέσκο νερό της βρύσης.
-
- Πατήστε το πλήκτρο ON/OFF  για να ενεργοποιήσετε τη συσκευή.
 - Στην οθόνη εμφανίζεται τότε το σύμβολο της βαλβίδας . Η συσκευή πρέπει να εξαερωθεί μέσω του σωλήνα ατμού, ώστε να μην υπάρχει πλέον καθόλου αέρας στις διόδους του νερού.
 - Τοποθετήστε ένα μεγαλύτερο σκεύος κάτω από το ακροφύσιο ατμού.
 - Περιστρέψτε το διακόπτη βαλβίδας (εικ. **A**, αρ. **11**) δεξιόστροφα μέχρι τέρμα για να ανοίξετε τη βαλβίδα.
 - Το σύμβολο της βαλβίδας  αναβοσβήνει. Στο σκεύος κάτω από το ακροφύσιο ατμού τρέχει νερό.
 - Όταν σταματήσει η ροή του νερού και ανάψει το σύμβολο της βαλβίδας , περιστρέψτε το διακόπτη βαλβίδας αριστερόστροφα μέχρι τέρμα για να κλείσετε τη βαλβίδα.
 - Η συσκευή είναι έτοιμη για χρήση.



4.6 Ρύθμιση παρεχόμενης ποσότητας καφέ

- Περιστρέψτε τον ρυθμιστή ποσότητας καφέ (εικ. Α, αρ. 4), για να ρυθμίσετε ελεύθερα την παρεχόμενη ποσότητα καφέ (ρυθμιστής προς τα αριστερά: λιγότερος καφές, ρυθμιστής προς τα δεξιά: περισσότερος καφές).

Παρεχόμενη ποσότητα καφέ	Ρυθμιστής τέρμα αριστερά	Ρυθμιστής στη μέση	Ρυθμιστής τέρμα δεξιά
κατά τη λειτουργία για ένα φλιτζάνι	30 ml	125 ml	220 ml
κατά τη λειτουργία για δύο φλιτζάνια	2x30 ml	2x125 ml	2x220 ml

4.7 Ρύθμιση έντασης καφέ

- Πατήστε το πλήκτρο έντασης καφέ  όσες φορές χρειάζεται για να επιλέξετε μεταξύ τριών βαθμίδων έντασης καφέ.
→ Η επιλογή σας εμφανίζεται στην οθόνη με τα σύμβολα κόκκων .

Ένδειξη	Ένταση καφέ
	ελαφρύς
	κανονικός (εργοστασιακή ρύθμιση)
	δυνατός

- Μπορείτε να αυξομειώσετε το άρωμα του καφέ ρυθμίζοντας το βαθμό άλεσης. Προσέξτε σχετικά τη σελίδα 234.



5 Ενεργοποίηση και απενεργοποίηση

5.1 Ενεργοποίηση συσκευής





Υπόδειξη

Η συσκευή πραγματοποιεί σε κάθε ενεργοποίηση αυτόματο καθαρισμό.

- Τοποθετήστε ένα σκεύος κάτω από το ακροφύσιο.
- Πατήστε το πλήκτρο ON/OFF  για να ενεργοποιήσετε τη συσκευή.
 - Το σύμβολο αναμονής  αναβοσβήνει. Η συσκευή προθερμαίνεται. Η συσκευή πραγματοποιεί αυτόματο καθαρισμό, κατά τη διάρκεια του οποίου ρέει καυτό νερό από το ακροφύσιο. Στη συνέχεια ανάβει το σύμβολο αναμονής .
 - Η συσκευή είναι έτοιμη για χρήση.







5.2 Απενεργοποίηση συσκευής





- Τοποθετήστε ένα σκεύος κάτω από το ακροφύσιο.
- Πατήστε το πλήκτρο ON/OFF  για να απενεργοποιήσετε τη συσκευή.
 - Η συσκευή πραγματοποιεί αυτόματο καθαρισμό της διαδρομής του καφέ, εφόσον προηγουμένως είχε γίνει λήψη καφέ. Ο θάλαμος παρασκευής μεταβαίνει σε κατάσταση αδράνειας. Το σύμβολο αναμονής  σβήνει.

6 Τοποθέτηση φίλτρου νερού Melitta® Claris®

Στη συσκευή περιλαμβάνεται ένα φίλτρο νερού Melitta® Claris® για την απομάκρυνση αλάτων και άλλων επιβλαβών ουσιών. Τοποθετήστε το στη συσκευή μόνο **μετά την πρώτη ενεργοποίησή** της. Όταν χρησιμοποιείτε το φίλτρο, απαιτείται σπανιότερα αφαίρεση αλάτων από τη συσκευή και η σκληρότητα του νερού ρυθμίζεται αυτομάτως στην 1η βαθμίδα σκληρότητας (ανατρέξτε σχετικά στη σελίδα 228). Χάρη στην ασφαλή προστασία ενάντια στις επικαθίσεις αλάτων παρατείνεται η διάρκεια ζωής της συσκευής σας. Να αντικαθιστάτε το φίλτρο νερού τακτικά (κάθε 2 μήνες), το αργότερο δε όταν εμφανιστεί στην οθόνη το σύμβολο του φίλτρου νερού .

Προϋπόθεση: Η συσκευή είναι απενεργοποιημένη (βλέπε „Ενεργοποίηση και απενεργοποίηση“ στη σελίδα 220).

- Πατήστε ταυτόχρονα το πλήκτρο έντασης καφέ  και το πλήκτρο ON/OFF  για περισσότερο από 2 δευτερόλεπτα.
 - Το σύμβολο για το φίλτρο νερού  αναβοσβήνει καθ' όλη τη διάρκεια της διαδικασίας αντικατάστασης. Το σύμβολο του δοχείου αποστράγγισης  ανάβει.
- Αδειάστε το δοχείο αποστράγγισης και τοποθετήστε το ξανά.
 - Το σύμβολο του δοχείου νερού  ανάβει.
- Τοποθετήστε το φίλτρο νερού για μερικά λεπτά σε ένα ποτήρι με φρέσκο νερό της βρύσης, **πριν** το χρησιμοποιήσετε.
- Σηκώστε το καπάκι του δοχείου νερού (εικ. **A**, αρ. **7**), τραβήξτε προς τα πάνω το δοχείο νερού και στη συνέχεια αφαιρέστε το από τη συσκευή.
- Αδειάστε το δοχείο νερού.
- Βιδώστε το φίλτρο νερού Melitta® Claris® προσεκτικά στο σπείρωμα στον πυθμένα του δοχείου νερού.
- Γεμίστε το δοχείο νερού με καθαρό νερό βρύσης μέχρι την ένδειξη μέγιστης στάθμης και τοποθετήστε το ξανά στη συσκευή.
 - Το σύμβολο της βαλβίδας  ανάβει.
- Τοποθετήστε ένα αρκετά μεγάλο δοχείο (π.χ. το δοχείο υπολειμμάτων) κάτω από το σωλήνα ατμού.

- Περιστρέψτε το διακόπτη βαλβίδας (εικ. **A**, αρ. **11**) δεξιόστροφα μέχρι τέρμα για να ανοίξετε τη βαλβίδα.
- Το σύμβολο της βαλβίδας  αναβοσβήνει. Στο σκεύος κάτω από το ακροφύσιο ατμού τρέχει νερό.
- Όταν σταματήσει η ροή του νερού και ανάψει το σύμβολο της βαλβίδας , περιστρέψτε το διακόπτη βαλβίδας αριστερόστροφα μέχρι τέρμα για να κλείσετε τη βαλβίδα.
 - Στη συνέχεια ανάβει το σύμβολο αναμονής  και τα σύμβολα κόκκων καφέ . Η συσκευή είναι έτοιμη για χρήση και η σκληρότητα του νερού ρυθμίζεται αυτομάτως στην 1η βαθμίδα.











Υποδείξεις

- Το φίλτρο νερού Melitta® Claris® δεν πρέπει να παραμένει στεγνό για παρατεταμένο χρονικό διάστημα. Συνεπώς, σε περίπτωση που δεν σκοπεύετε να χρησιμοποιήσετε τη συσκευή για μεγάλο χρονικό διάστημα, συνιστάται να διατηρείτε το φίλτρο νερού Melitta® Claris® στο ψυγείο μέσα σε ένα ποτήρι με νερό.
- Μετά την τοποθέτηση του φίλτρου νερού Melitta® Claris® παρασύρεται στον πρώτο καθαρισμό ο πλεονάζων ενεργός άνθρακας από το φίλτρο. Έτσι το νερό από το πλύσιμο ενδέχεται να είναι ελαφρώς θολό. Μετά από λίγο, βέβαια, το νερό παύει να είναι θολό.

7 Παρασκευή εσπρέσο ή καφέ με γάλα

Προϋπόθεση: Η συσκευή είναι έτοιμη για χρήση (βλέπε „Ενεργοποίηση και απενεργοποίηση“ στη σελίδα 220).

- Τοποθετήστε ένα ή δυο φλιτζάνια το ένα δίπλα στο άλλο κάτω από το ακροφύσιο.
- Για να ρυθμίσετε την ένταση του καφέ, πατήστε το πλήκτρο έντασης καφέ .
- Ρυθμίστε το ρυθμιστή ποσότητας καφέ (εικ. **A**, αρ. **4**), για να ρυθμίσετε την παρεχόμενη ποσότητα καφέ.
- Πατήστε **μία φορά** το πλήκτρο παρασκευής καφέ  , εάν επιθυμείτε ένα φλιτζάνι καφέ.
- Πατήστε **δύο φορές** το πλήκτρο παρασκευής καφέ  , εάν επιθυμείτε δύο φλιτζάνια καφέ.
 - Εάν έχετε πατήσει το πλήκτρο δυο φορές, τα σύμβολα κόκκου καφέ θα αναβοσβήσουν στιγμιαία δυο φορές κατά την παρασκευή του καφέ, επαληθεύοντας την επιλογή σας.
 - Ξεκινά η (διπλή) διαδικασία άλεσης και η παροχή του καφέ. Το σύμβολο αναμονής  αναβοσβήνει. Η παροχή σταματά αυτόματα όταν επιτευχθεί η ποσότητα καφέ που έχετε ρυθμίσει.
- Για να διακόψετε πρόωρα την παροχή καφέ, πατήστε το πλήκτρο παρασκευής καφέ  . Εάν έχετε πατήσει το πλήκτρο δυο φορές, μην το ξαναπατήσετε πριν παρέλθουν τρία δευτερόλεπτα από την έναρξη της παρασκευής.





Υποδείξεις

- Κατά την πρώτη ενεργοποίηση της συσκευής, ο μύλος λειτουργεί για περισσότερο χρόνο από τον συνηθισμένο.
- Μπορείτε να ρυθμίσετε την παρεχόμενη ποσότητα καφέ και κατά τη διαδικασία παροχής. Για να μειώσετε την ποσότητα καφέ, περιστρέψτε το ρυθμιστή ποσότητας αριστερόστροφα στην επιθυμητή ποσότητα ή μέχρι να σταματήσει η παραγωγή καφέ. Για να αυξήσετε την ποσότητα καφέ, περιστρέψτε το ρυθμιστή ποσότητας δεξιόστροφα.

8 Παρασκευή αφρογάλακτος

Προϋπόθεση: Η συσκευή είναι έτοιμη για χρήση (βλέπε „Ενεργοποίηση και απενεργοποίηση“ στη σελίδα 220).

- Φροντίστε ο χρωμιωμένος κάλυκας που περιβάλλει το σωλήνα ατμού να είναι στην κάτω θέση (εικ. **K**, αρ. 1).
- Πατήστε το πλήκτρο εξαγωγής ατμού .
 - Το σύμβολο αναμονής  αναβοσβήνει. Η συσκευή προθερμαίνεται. Στη συνέχεια ανάβει το σύμβολο της βαλβίδας .
- Γεμίστε ένα σκεύος κατά το ένα τρίτο με γάλα το πολύ, καθώς ο όγκος του γάλακτος θα αυξηθεί σημαντικά κατά την παρασκευή του αφρογάλακτος.
- Κρατήστε το σκεύος με το γάλα κάτω από το ακροφύσιο ατμού. Φροντίστε το στόμιο του ακροφυσίου ατμού να είναι βυθισμένο στο γάλα.

Προειδοποίηση!

Κίνδυνος εγκαύματος και ζεματίσματος από καυτό ατμό και ακροφύσιο ατμού

- Μην εκθέτετε ποτέ μέλη του σώματος στη δέσμη ατμού που εκτοξεύεται.
 - Μην αγγίζετε ποτέ το σωλήνα ατμού κατά τη χρήση του ή ακριβώς μετά τη χρήση του.
-
- Περιστρέψτε το διακόπτη βαλβίδας (εικ. **A**, αρ. 11) δεξιόστροφα μέχρι τέρμα για να ανοίξετε τη βαλβίδα.
 - Το σύμβολο της βαλβίδας  αναβοσβήνει. Ο θερμός ατμός που εξέρχεται από το ακροφύσιο ατμού κάνει το γάλα να αφρίζει, θερμαίνοντάς το ταυτόχρονα. Για την επίτευξη καλύτερου αποτελέσματος, να μετακινείτε το σκεύος με το γάλα πάνω-κάτω κατά την παρασκευή του αφρογάλακτος.
 - Περιστρέψτε το διακόπτη βαλβίδας αριστερόστροφα μέχρι τέρμα για να κλείσετε τη βαλβίδα και να διακόψετε το άφρισμα. Ο όγκος του γάλακτος θα πρέπει σχεδόν να έχει διπλασιαστεί, ενώ το σκεύος θα πρέπει να έχει θερμανθεί αισθητά.

- Να ξεπλένετε το ακροφύσιο ατμού αμέσως μετά τη χρήση του, διοχετεύοντας ατμό ή ζεστό νερό.
- **Καθαρισμός σωλήνα ατμού:** Γεμίστε ένα σκεύος ως τη μέση με φρέσκο νερό και κρατήστε το κάτω από το σωλήνα ατμού. Φροντίστε το στόμιο του σωλήνα ατμού να είναι βυθισμένο στο νερό. Αφήστε τη βαλβίδα ανοικτή για πέντε περίπου δευτερόλεπτα κι έπειτα κλείστε την.
- Μετά από 30 δευτερόλεπτα η συσκευή μεταβαίνει από τη λειτουργία ατμού στην κανονική κατάσταση λειτουργίας. Πατήστε το πλήκτρο εξαγωγής ατμού  για να μεταβείτε πρόωρα στην κανονική λειτουργία.





Υποδείξεις

- Σας συνιστούμε να χρησιμοποιείτε κρύο γάλα υψηλής περιεκτικότητας σε πρωτεΐνες. Για ένα ωραίο αφρόγαλα σημασία δεν έχει η περιεκτικότητα του γάλακτος σε λιπαρά, αλλά σε πρωτεΐνη.
- Πλένετε τακτικά το ακροφύσιο ατμού, για να διασφαλίσετε την αδιάλειπτη λειτουργία του, βλέπε σελίδα 235.

9 Ζέσταμα γάλακτος



Προϋπόθεση: Η συσκευή είναι έτοιμη για χρήση (βλέπε „Ενεργοποίηση και απενεργοποίηση“ στη σελίδα 220).

- Μετακινήστε τον χρωμιωμένο κάλυκα που περιβάλλει το σωλήνα ατμού στην επάνω θέση (εικ. **K**, αρ. **2**).
- Κρατήστε ένα σκεύος με γάλα κάτω από το ακροφύσιο ατμού. Φροντίστε το στόμιο του ακροφυσίου ατμού να είναι βυθισμένο στο γάλα.
- Πατήστε το πλήκτρο εξαγωγής ατμού .
 - Το σύμβολο αναμονής  αναβοσβήνει. Η συσκευή προθερμαίνεται. Στη συνέχεια ανάβει το σύμβολο της βαλβίδας .

Προειδοποίηση!

Κίνδυνος εγκαύματος και ζεματίσματος από καυτό ατμό και ακροφύσιο ατμού

- Μην εκθέτετε ποτέ μέλη του σώματος στη δέσμη ατμού που εκτοξεύεται.
- Μην αγγίζετε ποτέ το σωλήνα ατμού κατά τη χρήση του ή ακριβώς μετά τη χρήση του.

- Περιστρέψτε το διακόπτη βαλβίδας (εικ. **A**, αρ. **11**) δεξιόστροφα μέχρι τέρμα για να ανοίξετε τη βαλβίδα.
 - Το σύμβολο της βαλβίδας  αναβοσβήνει. Το γάλα ζεσταίνεται με τον θερμό ατμό που εκτοξεύεται από το ακροφύσιο. Για την επίτευξη καλύτερου αποτελέσματος, να μετακινείτε το σκεύος με το γάλα πάνω-κάτω κατά το ζέσταμα.
- Μόλις το γάλα φτάσει στην επιθυμητή θερμοκρασία, περιστρέψτε το διακόπτη βαλβίδας αριστερόστροφα μέχρι τέρμα για να κλείσετε τη βαλβίδα και να διακόψετε το ζέσταμα του γάλακτος.
- **Καθαρισμός σωλήνα ατμού:**
Γεμίστε ένα σκεύος ως τη μέση με φρέσκο νερό και κρατήστε το κάτω από το σωλήνα ατμού.
Φροντίστε το στόμιο του σωλήνα ατμού να είναι βυθισμένο στο νερό.
Αφήστε τη βαλβίδα ανοικτή για πέντε περίπου δευτερόλεπτα κι έπειτα κλείστε την.
- Μετά από 30 δευτερόλεπτα η συσκευή μεταβαίνει από τη λειτουργία ατμού στην κανονική κατάσταση λειτουργίας. Πατήστε το πλήκτρο εξαγωγής ατμού  για να μεταβείτε πρόωρα στην κανονική λειτουργία.

Υπόδειξη

Πλένετε τακτικά το ακροφύσιο ατμού, για να διασφαλίσετε την αδιάλειπτη λειτουργία του, βλέπε σελίδα 235.

10 Ζέσταμα νερού

Προϋπόθεση: Η συσκευή είναι έτοιμη για χρήση (βλέπε „Ενεργοποίηση και απενεργοποίηση“ στη σελίδα 220).

- Μετακινήστε τον χρωμιωμένο κάλυκα που περιβάλλει το σωλήνα ατμού στην επάνω θέση (εικ. **K**, αρ. **2**).
- Κρατήστε ένα σκεύος κάτω από το ακροφύσιο ατμού.

Προειδοποίηση!

Κίνδυνος εγκαύματος και ζεματίσματος από την εκτόξευση καυτών σταγόνων νερού και την επαφή με το θερμό ακροφύσιο ατμού

Κατά το ζέσταμα νερού αμέσως μετά τη λειτουργία εξαγωγής ατμού, απελευθερώνεται πρώτα ο θερμός ατμός που έχει απομείνει στο ακροφύσιο ατμού, εκτοξεύοντας ενδεχομένως και σταγόνες καυτού νερού.

- Αποφύγετε την άμεση επαφή του δέρματος με το ζεστό νερό και το θερμό ακροφύσιο ατμού.

- Περιστρέψτε το διακόπτη βαλβίδας (εικ. **A**, αρ. **11**) δεξιόστροφα μέχρι τέρμα για να ανοίξετε τη βαλβίδα.
 - Το σύμβολο της βαλβίδας  αναβοσβήνει. Από το σωλήνα ατμού ρέει καυτό νερό στο σκεύος.
- Μόλις λάβετε την επιθυμητή ποσότητα νερού, περιστρέψτε το διακόπτη βαλβίδας αριστερόστροφα μέχρι τέρμα για να κλείσετε τη βαλβίδα.

Υπόδειξη

Το ζέσταμα νερού σταματάει αυτόματα όταν η ποσότητα ζεστού νερού φτάσει περίπου τα 150 ml. Αν χρειάζεστε περισσότερο νερό, γυρίστε το διακόπτη βαλβίδας ξανά στην αρχική του θέση και επαναλάβετε το ζέσταμα νερού.









11 Ρυθμίσεις λειτουργίας





11.1 Σκληρότητα νερού



Χρησιμοποιήστε τις παρεχόμενες δοκιμαστικές ταινίες για να μετρήσετε τη σκληρότητα του νερού στην περιοχή σας. Ανατρέξτε αρχικά στις οδηγίες που αναγράφονται στη συσκευασία της δοκιμαστικής ταινίας. Η συσκευή ρυθμίζεται εργοστασιακά στην 4η βαθμίδα σκληρότητας νερού. Εάν έχετε τοποθετήσει το φίλτρο νερού Melitta® Claris®, είναι αυτόματα ρυθμισμένη η σκληρότητα νερού 1 (βλέπε σελίδα 221)

Προϋπόθεση: Η συσκευή είναι έτοιμη για χρήση (βλέπε „Ενεργοποίηση και απενεργοποίηση“ στη σελίδα 220).

Ρυθμίστε τη σκληρότητα του νερού για τη διατήρηση της ποιότητας της συσκευής ως εξής:

- Πιέστε ταυτόχρονα τα πλήκτρα λειτουργίας παρασκευής καφέ   και έντασης καφέ  για περισσότερο από 2 δευτερόλεπτα.
→ Το σύμβολο αναμονής  αναβοσβήνει γρήγορα.
- Πατήστε μία φορά το πλήκτρο παρασκευής καφέ   για να μεταβείτε στο μενού ρύθμισης της σκληρότητας του νερού.
→ Το σύμβολο του φίλτρου νερού  ανάβει.
- Πατήστε το πλήκτρο έντασης καφέ  όσες φορές χρειάζεται για να επιλέξετε μεταξύ τεσσάρων βαθμίδων σκληρότητας νερού.
→ Η επιλογή σας για τη σκληρότητα νερού σύμφωνα με τον πίνακα εμφανίζεται μέσω των συμβόλων κόκκων καφέ  στην οθόνη.

Βαθμός σκληρότητας νερού	Ιδιότητες	°dH	°f
1: 	μαλακό	0-7,2°dH	0-13°f
2: 	μέτρια	7,2-14°dH	13-25°f
3: 	σκληρό	14-21,2°dH	25-38°f
4:  αναβοσβήνουν	πολύ σκληρό (εργοστασιακή ρύθμιση)	>21,2°dH	>38°f

- Πατήστε το πλήκτρο ON/OFF  για να επιβεβαιώσετε την επιλεγμένη σκληρότητα νερού.
 - Όλα τα σύμβολα της οθόνης αναβοσβήνουν στιγμιαία, επιβεβαιώνοντας την επιλογή σας. Η συσκευή είναι έτοιμη για χρήση και το σύμβολο αναμονής  αναμμένο.



Υπόδειξη





Εάν κατά τη διαδικασία ρύθμισης δεν πατηθεί κανένα πλήκτρο για 60 δευτερόλεπτα, η συσκευή μεταβαίνει αυτομάτως στην κατάσταση αναμονής.





11.2 Κατάσταση εξοικονόμησης ενέργειας





Η συσκευή απενεργοποιείται μετά την τελευταία ενέργεια αυτόματα (ανάλογα με τη ρύθμιση) στην κατάσταση εξοικονόμησης ενέργειας (η συσκευή καταναλώνει έτσι σαφώς λιγότερη ενέργεια από ό,τι στην κατάσταση αναμονής). Μπορείτε να ρυθμίσετε διάφορους χρόνους για την κατάσταση εξοικονόμησης ενέργειας. Από το εργοστάσιο η συσκευή είναι ρυθμισμένη στα 5 λεπτά .



Προϋπόθεση: Η συσκευή είναι έτοιμη για χρήση (βλέπε „Ενεργοποίηση και απενεργοποίηση“ στη σελίδα 220).

Ρυθμίστε το χρονοδιακόπτη ως εξής:

- Πιέστε ταυτόχρονα τα πλήκτρα λειτουργίας παρασκευής καφέ   και έντασης καφέ  για περισσότερο από 2 δευτερόλεπτα.
 - Το σύμβολο αναμονής  αναβοσβήνει γρήγορα.

- Πατήστε **δύο φορές** το πλήκτρο παρασκευής καφέ  , για να μεταβείτε στο μενού για την κατάσταση εξοικονόμησης ενέργειας.
→ Το σύμβολο του δοχείου νερού  ανάβει.
- Πατήστε το πλήκτρο έντασης καφέ  όσες φορές χρειάζεται για να επιλέξετε μεταξύ τεσσάρων χρόνων για το χρονοδιακόπτη.

Ένδειξη	Χρόνος
	5 λεπτά (εργοστασιακή ρύθμιση)
	15 λεπτά
	30 λεπτά
 αναβοσβήνουν	απενεργοποίηση

- Πατήστε το πλήκτρο ON/OFF  για να επιβεβαιώσετε τον επιλεγμένο χρόνο.
→ Όλα τα σύμβολα της οθόνης αναβοσβήνουν στιγμιαία, επιβεβαιώνοντας την επιλογή σας. Η συσκευή είναι έτοιμη για χρήση και το σύμβολο αναμονής  αναμμένο.



Υπόδειξη









Πατώντας το πλήκτρο έντασης καφέ  αφυπνίζετε τη συσκευή από την κατάσταση εξοικονόμησης ενέργειας. Μπορείτε έπειτα να παρασκευάσετε αμέσως καφέ.



11.3 Λειτουργία αυτόματης απενεργοποίησης



Η συσκευή απενεργοποιείται αυτομάτως (ανάλογα με τις ρυθμίσεις) μετά από την τελευταία λειτουργία. Μπορείτε να ρυθμίσετε διάφορους χρόνους για τη λειτουργία αυτόματης απενεργοποίησης. Από το εργοστάσιο η συσκευή είναι ρυθμισμένη στη 1 ώρα .

Προϋπόθεση: Η συσκευή είναι έτοιμη για χρήση (βλέπε „Ενεργοποίηση και απενεργοποίηση“ στη σελίδα 220).

Ρυθμίστε το χρονοδιακόπτη ως εξής:

- Πιέστε ταυτόχρονα τα πλήκτρα λειτουργίας παρασκευής καφέ   και έντασης καφέ  για περισσότερο από 2 δευτερόλεπτα.
→ Το σύμβολο αναμονής  αναβοσβήνει.
- Πατήστε **τρεις φορές** το πλήκτρο παρασκευής καφέ   για να μεταβείτε στο μενού της λειτουργίας αυτόματης απενεργοποίησης.
→ Το σύμβολο του δοχείου αποστράγγισης  ανάβει.
- Πατήστε το πλήκτρο έντασης καφέ  όσες φορές χρειάζεται για να επιλέξετε μεταξύ τεσσάρων χρόνων για το χρονοδιακόπτη.

Ένδειξη	Χρόνος
	1 ώρα (εργοστασιακή ρύθμιση)
	2 ώρες
	4 ώρες
 αναβοσβήνουν	8 ώρες









- Πατήστε το πλήκτρο ON/OFF  για να επιβεβαιώσετε τον επιλεγμένο χρόνο.
→ Όλα τα σύμβολα της οθόνης αναβοσβήνουν στιγμιαία, επιβεβαιώνοντας την επιλογή σας. Η συσκευή είναι έτοιμη για χρήση και το σύμβολο αναμονής  αναμμένο.



11.4 Θερμοκρασία παρασκευής



Η θερμοκρασία παρασκευής έχει ρυθμιστεί από το εργοστάσιο στη στάθμη 2 (μέτρια ).

Προϋπόθεση: Η συσκευή είναι έτοιμη για χρήση (βλέπε „Ενεργοποίηση και απενεργοποίηση“ στη σελίδα 220).

Ρυθμίστε τη θερμοκρασία παρασκευής ανάλογα με τις απαιτήσεις σας ως εξής:



- Πιέστε ταυτόχρονα τα πλήκτρα λειτουργίας παρασκευής καφέ   και έντασης καφέ  για περισσότερο από 2 δευτερόλεπτα.
→ Το σύμβολο αναμονής  αναβοσβήνει.
- Πατήστε **τέσσερις φορές** το πλήκτρο παρασκευής καφέ   για να μεταβείτε στο μενού της θερμοκρασίας παρασκευής.
→ Το σύμβολο καθαρισμού  ανάβει.
- Πατήστε το πλήκτρο έντασης καφέ  όσες φορές χρειάζεται, για να επιλέξετε μεταξύ των τριών δυνατών θερμοκρασιών παρασκευής.

Ένδειξη	Θερμοκρασία παρασκευής
	χαμηλή
	μέτρια (εργοστασιακή ρύθμιση)
	υψηλή



- Πατήστε το πλήκτρο ON/OFF  για να επιβεβαιώσετε την επιλεγμένη θερμοκρασία παρασκευής.
→ Όλα τα σύμβολα της οθόνης αναβοσβήνουν στιγμιαία, επιβεβαιώνοντας την επιλογή σας. Η συσκευή είναι έτοιμη για χρήση και το σύμβολο αναμονής  αναμμένο.

11.5 Επαναφορά εργοστασιακών ρυθμίσεων

Προϋπόθεση: Η συσκευή είναι έτοιμη για χρήση (βλέπε „Ενεργοποίηση και απενεργοποίηση“ στη σελίδα 220).

- Πιέστε ταυτόχρονα το πλήκτρο εξαγωγής ατμού  και το πλήκτρο ON/OFF  για περισσότερο από δύο δευτερόλεπτα.
 - Όλες οι λειτουργίες θα επανέλθουν στις εργοστασιακές τους ρυθμίσεις. Το σύμβολο αναμονής  αναβοσβήνει στιγμιαία, επιβεβαιώνοντας την επιλογή σας.

Επισκόπηση των εργοστασιακών ρυθμίσεων:

Ρύθμιση λειτουργίας	Εργοστασιακή ρύθμιση
Σκληρότητα νερού	σκληρότητα νερού 4
Κατάσταση εξοικονόμησης ενέργειας	5 λεπτά 
Λειτουργία αυτόματης απενεργοποίησης	1 ώρα 
Θερμοκρασία παρασκευής	μέτρια 

11.6 Βαθμός άλεσης

Ο βαθμός άλεσης έχει ρυθμιστεί πριν από την παράδοση για βέλτιστη απόδοση. Σας συνιστούμε επομένως, να ρυθμίσετε το βαθμό άλεσης μόνο μετά από περίπου 1000 παρασκευές καφέ (περίπου 1 έτος).

Η ρύθμιση του βαθμού άλεσης είναι δυνατή μόνο **κατά** τη λειτουργία του μύλου. Ρυθμίστε λοιπόν το βαθμό άλεσης αμέσως μετά από την έναρξη μιας παρασκευής καφέ.

Εάν το άρωμα του καφέ δεν είναι αρκετά έντονο, συνιστάται η ρύθμιση λεπτότερου βαθμού άλεσης.

- Πιάστε την εσοχή στη δεξιά πλευρά της συσκευής (εικ. **A**, αρ. **13**) και τραβήξτε το κάλυμμα προς τα δεξιά.
- Ξεκινήστε μια κανονική παρασκευή καφέ.
- **Ενώ λειτουργεί ο μύλος:** Τοποθετήστε το μοχλό σε μία από τις τρεις θέσεις (εικ. **E**).
- Τοποθετήστε ξανά τα τέσσερα κλείστρα του καλύμματος στη συσκευή και μετακινήστε το κάλυμμα προς τα αριστερά μέχρι να ασφαλίσει.

Θέση μοχλού	Βαθμός άλεσης
αριστερά	λεπτή
μέση	μέτρια
δεξιά	χονδρή (εργοστασιακή ρύθμιση)

12 Φροντίδα και συντήρηση

12.1 Γενικός καθαρισμός

- Καθαρίζετε τις εξωτερικές επιφάνειες της συσκευής, χρησιμοποιώντας ένα μαλακό, νοτισμένο πανί και κοινό απορρυπαντικό πιάτων.
- **Αδειάζετε και καθαρίζετε τακτικά το δοχείο αποστράγγισης (εικ. Α, αρ. 1), το αργότερο δε, όταν το φλοτέρ προεξέχει της σχάρας φλιτζανιού.**
- Καθαρίζετε τακτικά το δοχείο υπολειμμάτων.

Καθαρίστε το ακροφύσιο ατμού:

- Να καθαρίζετε πάντα το ακροφύσιο ατμού αμέσως μετά τη χρήση του, όταν αυτή αφορά στο ζέσταμα γάλακτος ή την παρασκευή αφρογάλακτος.
- Περιμένετε μέχρι να κρυώσει το ακροφύσιο ατμού και σκουπίστε το εξωτερικά με ένα νοτισμένο πανί.
- Για σχολαστικό καθημερινό καθαρισμό, ξεβιδώστε το σωλήνα ατμού (εικ. **F**) και αποσυναρμολογήστε τον (εικ. **G**).
- Πλύνετε όλα τα εξαρτήματα στη βρύση ή στο πλυντήριο πιάτων. Καθαρίστε ειδικότερα το ακροφύσιο με ένα αιχμηρό αντικείμενο ή μια βούρτσα (εικ. **H**).
- Βιδώστε δεξιόστροφα το καθαρό ακροφύσιο στην υποδοχή του.

Προσοχή!

- Μην χρησιμοποιείτε λειαντικά πανιά, σφουγγάρια ή καθαριστικά, ώστε να αποφύγετε την πρόκληση ζημιών στις επιφάνειες της συσκευής.
- Μην πλένετε το δοχείο αποστράγγισης στο πλυντήριο πιάτων διαφορετικά ενδέχεται να προκληθούν παραμορφώσεις.

Υπόδειξη

Το δοχείο υπολειμμάτων (εικ. **A**, αρ. **1**) είναι κατάλληλο για πλυντήριο πιάτων και μπορεί να πλυθεί σε πλυντήριο πιάτων. Ο συχνός καθαρισμός στο πλυντήριο πιάτων ενδέχεται να προκαλέσει ελαφρές αλλοιώσεις στο χρώμα του δοχείου υπολειμμάτων.

12.2 Καθαρισμός μονάδας παρασκευής

Προϋπόθεση: Η συσκευή είναι απενεργοποιημένη (βλέπε „Ενεργοποίηση και απενεργοποίηση“ στη σελίδα 220).



Υπόδειξη

Για τη βέλτιστη προστασία της συσκευής σας συνιστάται ο εβδομαδιαίος καθαρισμός της μονάδας παρασκευής κάτω από τρεχούμενο νερό βρύσης.

- Πιάστε την εσοχή στη δεξιά πλευρά της συσκευής (εικ. **A**, αρ. **13**) και τραβήξτε το κάλυμμα προς τα δεξιά.
- Κρατήστε πατημένο το κόκκινο κουμπί στη λαβή της μονάδας παρασκευής (εικ. **B**, αρ. **1**) και περιστρέψτε τη λαβή δεξιόστροφα μέχρι τέρμα (κατά 75° περίπου).
- Τραβήξτε τη μονάδα παρασκευής από τη λαβή και αφαιρέστε τη από τη συσκευή.
- Αφήστε τη μονάδα παρασκευής ως έχει (μην μετακινείτε ή περιστρέφετε τα μέρη της μονάδας παρασκευής).
- Ξεπλύνετε ολόκληρη τη μονάδα παρασκευής κάτω από τρεχούμενο νερό από όλες τις πλευρές. Προσέξτε ιδιαίτερα να μην υπάρχουν υπολείμματα καφέ στην επιφάνεια που απεικονίζεται στην εικ. **D**.



Προσοχή!

Μην πλένετε τη μονάδα παρασκευής ποτέ σε πλυντήριο πιάτων.

- Αφήστε τη μονάδα παρασκευής να στραγγίσει.
- Απομακρύνετε τυχόν υπολείμματα καφέ από τις επιφάνειες στο εσωτερικό της συσκευής, στην οποία χρησιμοποιείται η μονάδα παρασκευής.
- Τοποθετήστε ξανά τη μονάδα παρασκευής στη συσκευή και περιστρέψτε αριστερόστροφα τη λαβή της μονάδας παρασκευής μέχρι να τερματίσει προκειμένου να ασφαλίσει η μονάδα παρασκευής.
- Τοποθετήστε ξανά τα τέσσερα κλείστρα του καλύμματος στη συσκευή και μετακινήστε το κάλυμμα προς τα αριστερά μέχρι να ασφαλίσει.

12.3 Ενσωματωμένο πρόγραμμα καθαρισμού





Το ενσωματωμένο πρόγραμμα καθαρισμού απομακρύνει υπολείμματα και υπολείμματα ελαίου καφέ τα οποία δεν είναι δυνατό να απομακρυνθούν με το χέρι. Η διαδικασία διαρκεί συνολικά 15 λεπτά περίπου. Καθ' όλη τη διάρκεια της διαδικασίας αναβοσβήνει το σύμβολο καθαρισμού .

Προϋπόθεση: Η συσκευή είναι απενεργοποιημένη (βλέπε „Ενεργοποίηση και απενεργοποίηση“ στη σελίδα 220).

Προσοχή!

- Εκτελείτε το ενσωματωμένο πρόγραμμα καθαρισμού κάθε 2 μήνες ή μετά από την παρασκευή περίπου 200 φλιτζανιών καφέ, το αργότερο όμως όταν ανάψει στην οθόνη το σύμβολο καθαρισμού .
- Χρησιμοποιείτε αποκλειστικά ταμπλέτες καθαρισμού της Melitta® για αυτόματες καφετιέρες. Αυτές οι ταμπλέτες καθαρισμού είναι σχεδιασμένες ακριβώς για τη Melitta® CAFFEO® SOLO®& milk. Εάν χρησιμοποιήσετε άλλα καθαριστικά, ενδέχεται να προκληθούν ζημιές στη συσκευή.

Εκτελέστε το ενσωματωμένο πρόγραμμα καθαρισμού ως εξής:

- 1 Σηκώστε το καπάκι του δοχείου νερού (εικ. **A**, αρ. **7**), τραβήξτε προς τα πάνω το δοχείο νερού και στη συνέχεια αφαιρέστε το από τη συσκευή. Γεμίστε το δοχείο νερού με καθαρό νερό βρύσης μέχρι την ένδειξη μέγιστης στάθμης και τοποθετήστε το ξανά στη συσκευή.
- 2 Πιέστε ταυτόχρονα το πλήκτρο παρασκευής καφέ   και το πλήκτρο ON/OFF  για περισσότερο από 2 δευτερόλεπτα.
 - Το σύμβολο καθαρισμού  αναβοσβήνει.
 - Το σύμβολο του δοχείου αποστράγγισης  ανάβει.
- 3 Αδειάστε το δοχείο αποστράγγισης και το δοχείο υπολειμμάτων.
- 4 Τοποθετήστε ξανά το δοχείο αποστράγγισης **χωρίς** το δοχείο υπολειμμάτων και τοποθετήστε το δοχείο υπολειμμάτων κάτω από το ακροφύσιο.

Στάδιο 1



Κατά το 1ο στάδιο εμφανίζεται στην οθόνη ένα σύμβολο κόκκου καφέ .

→ Αρχικά πραγματοποιούνται δύο αυτόματες διαδικασίες καθαρισμού.
Στη συνέχεια ανάβει το σύμβολο αναμονής .

5 Πιάστε την εσοχή στη δεξιά πλευρά της συσκευής (εικ. **A**, αρ. **13**) και τραβήξτε το κάλυμμα προς τα δεξιά.

6 Κρατήστε πατημένο το κόκκινο κουμπί στη λαβή της μονάδας παρασκευής (εικ. **B**, αρ. **1**) και περιστρέψτε τη λαβή δεξιόστροφα μέχρι τέρμα (κατά 75° περίπου).

7 Τραβήξτε τη μονάδα παρασκευής από τη λαβή και αφαιρέστε τη από τη συσκευή.

→ Το σύμβολο αναμονής  και το σύμβολο καθαρισμού  αναβοσβήνουν εναλλάξ για όσο διάστημα η μονάδα παρασκευής δεν βρίσκεται στη συσκευή.

Προσοχή!

Κίνδυνος πρόκλησης ζημιάς στη μονάδα παρασκευής

- Κατά τη διάρκεια εκτέλεσης του ενσωματωμένου προγράμματος καθαρισμού, να αφαιρείτε τη μονάδα παρασκευής μόνο τη στιγμή που ορίζεται εδώ.

8 Αφήστε τη μονάδα παρασκευής ως έχει (μην μετακινείτε ή περιστρέψετε τα μέρη της μονάδας παρασκευής).

9 Ξεπλύνετε ολόκληρη τη μονάδα παρασκευής κάτω από τρεχούμενο νερό από όλες τις πλευρές.

10 Αφήστε τη μονάδα παρασκευής να στραγγίσει.





11 Τοποθετήστε μια ταμπλέτα καθαρισμού στη μονάδα παρασκευής (εικ. **C**).

12 Τοποθετήστε ξανά τη μονάδα παρασκευής στη συσκευή και περιστρέψτε αριστερόστροφα τη λαβή της μονάδας παρασκευής μέχρι να τερματίσει προκειμένου να ασφαλίσει η μονάδα παρασκευής.

→ Το 1ο στάδιο ολοκληρώθηκε.

Στάδιο 2

Κατά το 2ο στάδιο εμφανίζονται στην οθόνη δύο σύμβολα κόκκων καφέ .

- Το σύμβολο καθαρισμού  εξακολουθεί να αναβοσβήνει, ενώ το σύμβολο αναμονής  σβήνει. Το σύμβολο του δοχείου νερού  ανάβει.
- 13 Τοποθετήστε ξανά τα τέσσερα κλείστρα του καλύμματος στη συσκευή και μετακινήστε το κάλυμμα προς τα αριστερά μέχρι να ασφαλίσει.
- 14 Σηκώστε το καπάκι του δοχείου νερού (εικ. **A**, αρ. **7**), τραβήξτε προς τα πάνω το δοχείο νερού και στη συνέχεια αφαιρέστε το από τη συσκευή. Γεμίστε το δοχείο νερού με καθαρό νερό βρύσης μέχρι την ένδειξη μέγιστης στάθμης και τοποθετήστε το ξανά στη συσκευή.
- 15 Για να συνεχίσετε το ενσωματωμένο πρόγραμμα καθαρισμού πατήστε το πλήκτρο εξαγωγής ατμού .
- Το ενσωματωμένο πρόγραμμα καθαρισμού συνεχίζεται. Αυτή η διαδικασία διαρκεί περίπου 5 λεπτά. Από το ακροφύσιο ρέει νερό προς τα έξω, καθώς και στο δοχείο αποστράγγισης στο εσωτερικό της συσκευής. Στη συνέχεια ανάβει το σύμβολο του δοχείου αποστράγγισης .
- Το 2ο στάδιο ολοκληρώθηκε.

Στάδιο 3

Κατά το 3ο στάδιο, εμφανίζονται στην οθόνη τρία σύμβολα κόκκων καφέ .

- 16 Αδειάστε το δοχείο αποστράγγισης και το δοχείο υπολειμμάτων.
- 17 Τοποθετήστε ξανά το δοχείο αποστράγγισης **χωρίς** το δοχείο υπολειμμάτων και τοποθετήστε το δοχείο υπολειμμάτων κάτω από το ακροφύσιο.
- Το 3ο στάδιο ολοκληρώθηκε.

Στάδιο 4

Κατά το 4ο στάδιο, εμφανίζονται στην οθόνη τρία σύμβολα κόκκων καφέ



. Το μεσαίο σύμβολο αναβοσβήνει.

- Το ενσωματωμένο πρόγραμμα καθαρισμού συνεχίζεται. Αυτή η διαδικασία διαρκεί περίπου 5 λεπτά. Από το ακροφύσιο ρέει νερό προς τα έξω, καθώς και στο δοχείο αποστράγγισης στο εσωτερικό της συσκευής. Στη συνέχεια ανάβει το σύμβολο του δοχείου αποστράγγισης

18 Αδειάστε το δοχείο αποστράγγισης και το δοχείο υπολειμμάτων και τοποθετήστε το ξανά στη συσκευή.

- Το σύμβολο αναμονής
- ανάβει έπειτα από ένα σύντομο στάδιο προθέρμανσης.
Η συσκευή είναι έτοιμη για χρήση.

12.4 Ενσωματωμένο πρόγραμμα αφαίρεσης αλάτων

Το ενσωματωμένο πρόγραμμα αφαίρεσης αλάτων απομακρύνει υπολείμματα ασβεστίου από το εσωτερικό της συσκευής. Η διαδικασία διαρκεί συνολικά 30 λεπτά περίπου. Καθ' όλη τη διάρκεια της διαδικασίας, το σύμβολο αφαίρεσης αλάτων  αναβοσβήνει.

Προϋπόθεση: Η συσκευή είναι απενεργοποιημένη (βλέπε „Ενεργοποίηση και απενεργοποίηση“ στη σελίδα 220).

Προσοχή!





- Εκτελείτε το ενσωματωμένο πρόγραμμα αφαίρεσης αλάτων κάθε 3 μήνες ή όταν στην οθόνη ανάψει το σύμβολο αφαίρεσης αλάτων .
- Χρησιμοποιείτε αποκλειστικά προϊόντα αφαίρεσης αλάτων Melitta® ANTI CALC Espresso Machines. Αυτά τα προϊόντα αφαίρεσης αλάτων είναι σχεδιασμένα ειδικά για τη Melitta® CAFFEO® SOLO®&milk.
- Μην χρησιμοποιείτε ποτέ ξύδι ή άλλα προϊόντα αφαίρεσης αλάτων.

Υπόδειξη

Προσοχή:

Για να αποφύγετε το πιτσίλισμα υγρών από το ακροφύσιο ατμού κατά τη διαδικασία αφαίρεσης αλάτων, συνιστούμε τη χρήση του παρεχόμενου ελαστικού σωλήνα. Περάστε τον ελαστικό σωλήνα περ. 0,5-1 cm στο ακροφύσιο ατμού όπως φαίνεται στην εικ. J και τοποθετήστε το δοχείο υπολειμμάτων δεξιά δίπλα στη συσκευή, ώστε να μην τσακίζει ο σωλήνας. Τώρα η αφαίρεση αλάτων μπορεί να πραγματοποιηθεί χωρίς πιτσιλίες.

Εκτελέστε το ενσωματωμένο πρόγραμμα αφαίρεσης αλάτων ως εξής:

- 1 Αφαιρέστε – εάν υπάρχει – πριν από την αφαίρεση αλάτων το φίλτρο νερού Melitta® Claris® από το δοχείο νερού (βλέπε σελίδα 221).
- 2 Πατήστε ταυτόχρονα το πλήκτρο εξαγωγής ατμού  και το πλήκτρο ON/OFF  για περισσότερο από 2 δευτερόλεπτα.
 - Το σύμβολο αφαίρεσης αλάτων  αναβοσβήνει.
Το σύμβολο του δοχείου αποστράγγισης  ανάβει.

Στάδιο 1

Κατά το 1ο στάδιο εμφανίζεται στην οθόνη ένα σύμβολο κόκκου καφέ .

3 Αδειάστε το δοχείο αποστράγγισης, τοποθετήστε το πάλι στη συσκευή **χωρίς** το δοχείο υπολειμμάτων, το οποίο τοποθετείτε κάτω από το σωλήνα ατμού.

→ Το σύμβολο του δοχείου νερού  ανάβει.

4 Σηκώστε το καπάκι του δοχείου νερού (εικ. **A**, αρ. **7**), τραβήξτε προς τα πάνω το δοχείο νερού και στη συνέχεια αφαιρέστε το από τη συσκευή και αδειάστε το τελείως.

5 Ρίξτε στο δοχείο νερού το υλικό αφαίρεσης αλάτων (π. χ. Melitta® ANTI CALC Espresso Machines Flüssigentkalker) σύμφωνα με τις οδηγίες της συσκευασίας.





Προειδοποίηση!

Κίνδυνος ερεθισμού του δέρματος από το προϊόν αφαίρεσης αλάτων

Τηρήστε τις υποδείξεις ασφάλειας και τη δοσολογία που αναγράφονται στη συσκευασία του προϊόντος αφαίρεσης αλάτων.

6 Τοποθετήστε το δοχείο νερού ξανά στη θέση του.

7 Για να αρχίσει το ενσωματωμένο πρόγραμμα αφαίρεσης αλάτων, πατήστε το πλήκτρο εξαγωγής ατμού .

→ Αρχίζει το ενσωματωμένο πρόγραμμα αφαίρεσης αλάτων. Στο δοχείο αποστράγγισης στο εσωτερικό της συσκευής ρέει νερό κατά διαστήματα. Αυτή η διαδικασία διαρκεί περίπου 15 λεπτά. Στη συνέχεια ανάβει το σύμβολο της βαλβίδας .



→ Το 1ο στάδιο ολοκληρώθηκε.

Στάδιο 2

Κατά το 2ο στάδιο εμφανίζονται στην οθόνη δύο σύμβολα κόκκων καφέ .

8 Βεβαιωθείτε ότι το δοχείο υπολειμμάτων βρίσκεται κάτω από το σωλήνα ατμού.

9 Περιστρέψτε το διακόπτη βαλβίδας (εικ. **A**, αρ. **11**) δεξιόστροφα μέχρι τέρμα για να ανοίξετε τη βαλβίδα.

→ Από το ακροφύσιο ατμού ρέει κατά διαστήματα νερό στο δοχείο υπολειμμάτων. Το σύμβολο της βαλβίδας  αναβοσβήνει. Αυτή η διαδικασία διαρκεί περίπου 10 λεπτά. Στη συνέχεια ανάβει το σύμβολο του δοχείου αποστράγγισης .



10 Αφήστε τη βαλβίδα ανοικτή.

11 Αδειάστε το δοχείο υπολειμμάτων και το δοχείο αποστράγγισης και τοποθετήστε το δεύτερο και πάλι στη συσκευή. Τοποθετήστε ξανά το δοχείο υπολειμμάτων κάτω από το σωλήνα ατμού.

→ Το σύμβολο του δοχείου νερού  ανάβει.

12 Ξεπλύνετε σχολαστικά το δοχείο νερού, γεμίστε το με καθαρό νερό βρύσης μέχρι την ένδειξη μέγιστης στάθμης και τοποθετήστε το ξανά στη συσκευή.

13 Για να συνεχίσετε το ενσωματωμένο πρόγραμμα αφαίρεσης αλάτων, πατήστε το πλήκτρο εξαγωγής ατμού .

→ Από το ακροφύσιο ατμού ρέει νερό στο δοχείο υπολειμμάτων. Το σύμβολο της βαλβίδας  αναβοσβήνει. Στη συνέχεια ανάβει το σύμβολο της βαλβίδας .

→ Το 2ο στάδιο ολοκληρώθηκε.

Στάδιο 3

Κατά το 3ο στάδιο, εμφανίζονται στην οθόνη τρία σύμβολα κόκκων καφέ



14 Περιστρέψτε το διακόπτη βαλβίδας αριστερόστροφα μέχρι τέρμα για να κλείσετε τη βαλβίδα.

→ Στο δοχείο αποστράγγισης στο εσωτερικό της συσκευής ρέει νερό. Στη συνέχεια ανάβει το σύμβολο του δοχείου αποστράγγισης .

15 Αδειάστε το δοχείο αποστράγγισης και το δοχείο υπολειμμάτων και τοποθετήστε το ξανά στη συσκευή.

→ Το σύμβολο αναμονής  ανάβει έπειτα από ένα σύντομο στάδιο προθέρμανσης.

Η συσκευή είναι έτοιμη για χρήση.

16 Τοποθετήστε το φίλτρο νερού Melitta® Claris® ξανά στο δοχείο νερού.







13 Μεταφορά και απόρριψη

13.1 Προετοιμασία για τη μεταφορά, την προστασία από τον παγετό και μέτρα για τη μη χρήση για μεγάλο χρονικό διάστημα

Εκτόνωση ατμού από τη συσκευή

Προτείνουμε την εκτόνωση του ατμού από τη συσκευή σε περίπτωση μεγαλύτερης διάρκειας μη χρήσης και πριν από κάποια μεταφορά. Έτσι η συσκευή προστατεύεται και από ζημιές λόγω παγετού.

Προϋπόθεση: Η συσκευή είναι έτοιμη για χρήση (βλέπε „Ενεργοποίηση και απενεργοποίηση“ στη σελίδα 220).

- Αφαιρέστε το φίλτρο νερού Melitta® Claris® από το δοχείο νερού.
- Πιέστε ταυτόχρονα το πλήκτρο παρασκευής καφέ   και το πλήκτρο ON/OFF  για περισσότερο από 2 δευτερόλεπτα.
 - Το σύμβολο αναμονής  αναβοσβήνει κατά το σύντομο στάδιο της προθέρμανσης. Στη συνέχεια ανάβει το σύμβολο του δοχείου νερού .
- Σηκώστε το καπάκι του δοχείου νερού (εικ. **A**, αρ. **7**), τραβήξτε προς τα πάνω το δοχείο νερού και στη συνέχεια αφαιρέστε το από τη συσκευή.
 - Το σύμβολο της βαλβίδας  ανάβει.
- Τοποθετήστε ένα σκεύος κάτω από το ακροφύσιο ατμού.
- Περιστρέψτε το διακόπτη βαλβίδας δεξιόστροφα μέχρι τέρμα για να ανοίξετε τη βαλβίδα.
 - Από το ακροφύσιο ατμού τρέχει νερό στο δοχείο, ενώ απελευθερώνεται και ατμός. Το σύμβολο της βαλβίδας  αναβοσβήνει.

Προειδοποίηση!

Κίνδυνος εγκαυμάτων από καυτό ατμό

Μην έρχεστε σε επαφή με τον θερμό ατμό που απελευθερώνεται από το ακροφύσιο ατμού κατά τη διαδικασία εκτόνωσης του ατμού. Κίνδυνος εγκαυμάτων!

- Όταν σταματήσει να εκτοξεύεται ατμός, περιστρέψτε το διακόπτη βαλβίδας αριστερόστροφα μέχρι τέρμα για να κλείσετε τη βαλβίδα.
→ Ο ατμός έχει εκτονωθεί από τη συσκευή.



Υπόδειξη

Το φίλτρο νερού Melitta® Claris® δεν πρέπει να παραμένει στεγνό για παρατεταμένο χρονικό διάστημα. Συνεπώς, σε περίπτωση που δεν σκοπεύετε να χρησιμοποιήσετε τη συσκευή για μεγάλο χρονικό διάστημα, συνιστάται να διατηρείτε το φίλτρο νερού Melitta® Claris® στο ψυγείο μέσα σε ένα ποτήρι με νερό.

Μεταφορά

- Εκτονώστε τον ατμό από τη συσκευή (βλέπε σελίδα 244).
- Αδειάστε και καθαρίστε το δοχείο αποστράγγισης και το δοχείο υπολειμμάτων.
- Αδειάστε το δοχείο νερού και το δοχείο κόκκων καφέ. Απομακρύνετε κόκκους που βρίσκονται βαθιά στο δοχείο, ενδεχομένως με ηλεκτρική σκούπα ή σκουπάκι.
- Καθαρίστε τη μονάδα παρασκευής (βλέπε σελίδα 236).
- Μεταφέρετε τη συσκευή κατά το δυνατόν στην αρχική της συσκευασία μαζί με το αφρολέξ προκειμένου να αποφύγετε την πρόκληση ζημιών κατά τη μεταφορά.







Προσοχή!





Μη μεταφέρετε ή αποθηκεύετε τη συσκευή σε συνθήκες χαμηλής θερμοκρασίας, καθώς ενδέχεται να παγώσουν ή να συμπυκνωθούν τα τυχόν υπολείμματα νερού και να προκληθεί ζημιά στη συσκευή.





Απορρίψη

- Απορρίψτε τη συσκευή κατά τρόπο φιλικό προς το περιβάλλον μέσω κατάλληλων συστημάτων συλλογής.

14 Επίλυση προβλημάτων

Πρόβλημα	Αιτία	Λύση
Ο καφές ρέει μόνο σε σταγόνες	Ο βαθμός άλεσης είναι υπερβολικά λεπτός.	Ρυθμίστε πιο χονδρό βαθμό άλεσης. Καθαρίστε τη μονάδα παρασκευής. Εκτελέστε ενδεχομένως το ενσωματωμένο πρόγραμμα αφαίρεσης αλάτων. Εκτελέστε ενδεχομένως το ενσωματωμένο πρόγραμμα καθαρισμού.
Δεν ρέει καφές.	Το δοχείο νερού δεν είναι γεμάτο ή δεν έχει τοποθετηθεί σωστά.	Γεμίστε το δοχείο νερού και προσέξτε να το τοποθετήσετε σωστά. Ανοίξτε ενδεχομένως τη βαλβίδα μέχρι να τρέξει νερό από τη συσκευή και κλείστε ξανά τη βαλβίδα.
	Η μονάδα παρασκευής έχει βουλώσει.	Καθαρίστε τη μονάδα παρασκευής.
Ο μύλος δεν αλέθει κόκκους καφέ.	Οι κόκκοι καφέ δεν πέφτουν στο μύλο (υπερβολικά ελαιώδεις κόκκοι).	Χτυπήστε ελαφρώς το δοχείο κόκκων καφέ.
	Ξένο σώμα στο μύλο	Επικοινωνήστε με τη γραμμή εξυπηρέτησης.
Ακούγεται δυνατός θόρυβος από το μύλο	Ξένο σώμα στο μύλο	Επικοινωνήστε με τη γραμμή εξυπηρέτησης.
Τα σύμβολα κόκκου καφέ  αναβοσβήνουν, παρόλο που το δοχείο κόκκων καφέ είναι γεμάτο.	Οι κόκκοι στο θάλαμο παρασκευής δεν είναι επαρκώς αλεσμένοι	Πατήστε το πλήκτρο παρασκευής καφέ   ή έντασης καφέ  .

Πρόβλημα	Αιτία	Λύση
Το σύμβολο της βαλβίδας  δεν ανάβει σωστά	Υπάρχει αέρας στους αγωγούς στο εσωτερικό της συσκευής.	Ανοίξτε τη βαλβίδα μέχρι να τρέξει νερό από τη συσκευή και κλείστε ξανά τη βαλβίδα. Καθαρίστε ενδεχομένως τη μονάδα παρασκευής.
Κατά το άφρισμα του γάλακτος, παράγεται πολύ λίγο αφρόγαλα.	Το ακροφύσιο του σωλήνα ατμού δεν βρίσκεται στη σωστή θέση.	Ρυθμίστε το ακροφύσιο στη σωστή θέση.
	Το ακροφύσιο του σωλήνα ατμού είναι λερωμένο.	Καθαρίστε το ακροφύσιο.
Μετά από την αφαίρεσή της, η μονάδα παρασκευής δεν μπορεί να τοποθετηθεί πλέον στη θέση της.	Η μονάδα παρασκευής δεν έχει ασφαλίσει σωστά.	Βεβαιωθείτε ότι η λαβή ασφάλισης της μονάδας παρασκευής έχει ασφαλίσει σωστά.
	Ο μηχανισμός οδήγησης δεν βρίσκεται στη σωστή θέση.	Απενεργοποιήστε και ενεργοποιήστε ξανά τη συσκευή. Έπειτα κρατήστε πατημένα ταυτόχρονα τα πλήκτρα παρασκευής καφέ   και εξαγωγής ατμού  για περισσότερο από 2 δευτερόλεπτα. Ο μηχανισμός οδήγησης επανέρχεται στη θέση του. Στη συνέχεια, τοποθετήστε ξανά τη μονάδα παρασκευής στη θέση της και βεβαιωθείτε ότι έχει ασφαλίσει σωστά.

Πρόβλημα	Αιτία	Λύση
<p>Τα σύμβολα καθαρισμού και αναμονής αναβοσβήνουν εναλλάξ.  </p>	<p>Η μονάδα παρασκευής λείπει ή δεν έχει τοποθετηθεί σωστά.</p> <p>Ο θάλαμος παρασκευής είναι υπερχειλισμένος.</p>	<p>Τοποθετήστε σωστά τη μονάδα παρασκευής.</p> <p>Ενεργοποιήστε και απενεργοποιήστε τη συσκευή πατώντας το πλήκτρο ON/OFF  (επαναλάβετε εάν απαιτείται), μέχρι να εμφανιστεί στην οθόνη η κατάσταση αναμονής.</p>
<p>Όλα τα πλήκτρα λειτουργίας αναβοσβήνουν διαρκώς</p>	<p>Σφάλμα συστήματος</p>	<p>Ενεργοποιήστε και απενεργοποιήστε τη συσκευή πατώντας το πλήκτρο ON/OFF  και εάν δεν αποκατασταθεί το πρόβλημα, στείλτε τη συσκευή για επισκευή.</p>

