

# Инструкция по эксплуатации

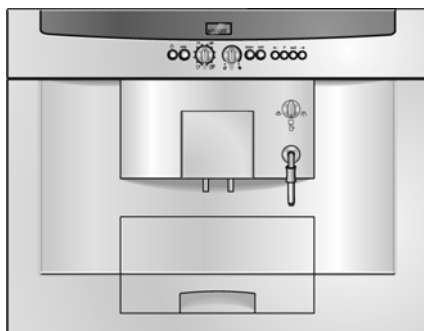

**C766..**

# Содержание

<b>Обзор</b> .....	3
Элементы управления .....	3
Элементы конструкции .....	3
Указания по утилизации .....	3
<b>На что следует обратить особое внимание</b> .....	4
Указания по технике безопасности .....	4
<b>Перед первым использованием</b> .....	5
Наполнение системы .....	6
<b>Элементы управления</b> .....	7
<b>Приготовление кофе</b> .....	10
Общая информация .....	10
Приготовление кофе из кофейных зерен «эспрессо»/обычных кофейных зерен .....	10
Регулировка кофемолки .....	11
Приготовление кофе из молотого кофе «эспрессо»/обычного молотого кофе .....	11
Приготовление горячей воды .....	12
Пар для подогрева напитков .....	12
Пар для вспенивания молока .....	13
<b>Изменение установок/Программирование</b> .....	14
Программирование .....	14
Язык сообщений .....	14
Жесткость воды .....	15
Фильтр .....	16
Температура .....	16
Текущее время .....	17
Таймер .....	17
Режим экономии электроэнергии .....	18
Индикация количества заварок .....	18
Функция «RESET» .....	18

# Содержание

<b>Системные сообщения</b> .....	19
<b>Чистка</b> .....	20
Ежедневная чистка .....	20
Программа чистки .....	21
Чистка насадки .....	22
<b>Удаление накипи</b> .....	23
Слив горячей воды .....	25
<b>Самостоятельное устранение мелких неисправностей</b> .....	26
<b>Инструкция по монтажу</b> .....	30







*Изготовитель не исключает возможности распространения данной инструкции также на новые модели продукции, которые будут выведены на рынок после изготовления тиража этой инструкции по эксплуатации при условии, что новые модели продукции будут идентичны актуальным с точки зрения особенностей их эксплуатации.*

*Право на внесение изменений изготовитель оставляет за собой.*

# Обзор

## Элементы управления

См. иллюстрации на стр. 28-29.

- 1 Кнопка 
- 2 Кнопка отбора кофе **cafe**
- 3 Ручка регулировки количества получаемой жидкости  –  /  – 
- 4 Дисплей с 4 функциональными клавишами (**4b**)
- 5 Ручка регулировки крепости кофе  – 
- 6 Кнопка проведения чистки **clean**
- 7 Кнопка удаления накипи **calc**
- 8 Переключатель выбора функций (кофе, пар, горячая вода)
- 9 Сетевой выключатель **0/I**
- 10 Ручка регулировки степени помола кофе
- 11 Ручка разблокировки вытяжного механизма

## Элементы конструкции

- 12 Регулируемое по высоте приспособление для разлива кофе
- 13 Поворотная насадка (для вспенивания молока, подачи пара и горячей воды), пригодна для мытья в посудомоечной машине
  - a втулка
  - b насадка
- 14 Дверца блока заваривания кофе
- 15 Ствол с крышкой для загрузки молотого кофе (или таблетки чистящего средства)
- 16 Емкость с герметичной крышкой для кофейных зерен
- 17 Фильтр (специальная принадлежность)
- 18 Крышка для резервуара с водой
- 19 Съёмный резервуар для воды
- 20 Поддон для кофейной гущи (пригоден для мытья в посудомоечной машине)
- 21 Защита от переливания воды
- 22 Поддон (для остатков воды)
- 23 Решетка
- 24 Контакты

## Указания по утилизации



Информацию о правильной утилизации домашних электроприборов Вы можете получить в торговой организации или в органах коммунального управления.

Этот прибор соответствует европейской директиве 2002/96/EG по утилизации старых электроприборов и электронных приборов (WEEE), которая определяет порядок возврата и утилизации старых приборов в странах Европейского союза.

---

# На что следует обратить особое внимание

---

## Указания по технике безопасности

Внимательно прочтите инструкцию по эксплуатации и затем положите ее на хранение в надежное место!

Эта кофеварка не предназначена для промышленного использования. Ею можно пользоваться только для приготовления кофе в количестве, характерном для домашнего хозяйства.

### **⚠ Опасность поражения электрическим током!**

Кофеварку следует подключать и вводить в эксплуатацию только в соответствии с данными, приведенными на типовой табличке.

Кофеваркой можно пользоваться, только если сетевой шнур и сама кофеварка не имеют повреждений.

Кофеваркой можно пользоваться только в помещениях, при комнатной температуре.

Не подпускайте детей близко к кофеварке.

В случае возникновения неисправности сразу же выньте вилку из розетки.

Ни в коем случае не погружайте кофеварку в воду.

Во избежание возникновения опасной ситуации ремонт кофеварки (например, замена сетевого шнура) должен выполняться только специалистами нашей Службы сервиса.

Вытяжной механизм вместе с кофеваркой нельзя использовать в качестве подставки для тяжелых предметов или нагружать каким-либо иным образом.

Не засовывайте руку в кофемолку.

### **⚠ Опасность ошпаривания!**

Браться можно только за пластмассовый наконечник насадки **13**. Никогда не направляйте насадку **13** на людей! При отборе пара или горячей воды из насадки **13** в самом начале могут вырываться брызги.

### **⚠ Опасность травмирования!**

Задвигайте вытяжной механизм вместе с кофеваркой осторожно, чтобы не прижать пальцы.

# Перед первым использованием

## Общая информация

В соответствующие емкости кофеварки можно заливать только чистую воду и загружать кофейные зерна (лучше всего смеси зерен для приготовления кофе «эспрессо» или смеси, специально предназначенные для автоматических кофеварок).

Нельзя использовать глазурированные, карамелизированные кофейные зерна или зерна с какими-либо иными сахаросодержащими добавками. Иначе кофемолка забьется.

Жесткость используемой воды Вы можете определить с помощью имеющейся в комплекте поставки индикаторной бумажной полоски. Если полученное значение жесткости отличается от значения 3, то после ввода в эксплуатацию кофеварку следует соответствующим образом запрограммировать (см. описание на стр. 15).

Значение жесткости воды можно также узнать в местной организации по водоснабжению.

## Ввод в эксплуатацию

КОФЕ

- Потяните ручку **11** на себя и извлеките вытяжной механизм вместе с кофеваркой.
- Вставьте вилку спирального сетевого шнура в розетку на шасси.
- Наполните резервуар **19** холодной свежей водой. Проследите, чтобы уровень воды не заходил за отметку «max».
- В емкость **16** загрузите кофейные зерна.
- Переведите сетевой выключатель **9** в положение I.
- Вставьте выдвижной механизм на место.
- Переведите переключатель выбора функций **8** в положение ☐.
- Нажмите на кнопку **1**.
- Кофеварка **готова к эксплуатации**, если кольца вокруг кнопки **1** и кнопки **cafe 2** светятся зеленым светом.

**Указание:** при использовании кофеварки в первый раз или при включении ее после продолжительного перерыва первую чашку кофе желательнее не пить, так как этот кофе еще не достаточно ароматный.

## Наполнение системы

NAPOLN. // NAZHMI  
SISTEMA CAFE

SISTEMA  
NAPOLN.

Из-за особенностей конструкции кофеварки в некоторых случаях перед вводом ее в эксплуатацию в первый раз необходимо наполнить систему подачи воды:

- Нажмите на кнопку отбора кофе **cafe 2**.

## Установка языка сообщений

JASYK  
RUSSKIJ

Чтобы сообщения на дисплее появлялись на нужном Вам языке, имеющемся в памяти системы:

- Нажмите на клавишу **P** дисплея **4** и не отпускайте ее в течение минимум 3 секунд.
- Нажимайте на клавишу **P** до тех пор, пока индикация на дисплее не замигает.
- С помощью клавиш ← или → выберите нужный Вам язык.
- Чтобы выбранный язык сообщений остался в памяти системы, еще раз нажмите на клавишу **P**.
- Теперь нажмите на клавишу **exit**.

# Элементы управления



## Сетевой выключатель 9

Выключатель 9, расположенный на задней стороне прибора, включает и выключает подачу электроэнергии.

После включения кофеварки с помощью выключателя кольцо вокруг кнопки ☺ 1 начинает светиться зеленым светом. Кофеварка находится теперь в режиме ожидания («Stand by»).

### Внимание!

*Во время работы кофеварки на выключатель нажимать нельзя.*

*Кофеварку можно выключать только тогда, когда она находится в режиме ожидания.*

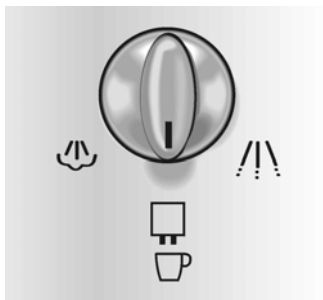

## Переключатель выбора функций 8

Путем вращения переключателя 8 можно выбрать, что будет приготавливаться: кофе, горячая вода или пар.

### ⚠ Опасность ошпаривания!

*После установки переключателя напротив символа ☹\☹ из насадки могут вырваться брызги горячей воды. Кроме того, выходящий пар имеет очень высокую температуру.*

Установки выводятся на дисплей:

отбор кофе ☺☹;

отбор горячей воды ☹\☹;

отбор пара ☹☹.

Индикация на дисплее во время непродолжительного периода нагрева воды для получения пара.

KOFE

OTBOR  
WOODY

АВТОМАТ // ВНИМАНИЕ  
НАГРЕВ. PAR

OTBOR  
PARA



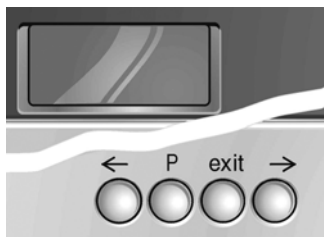



#### Дисплей 4

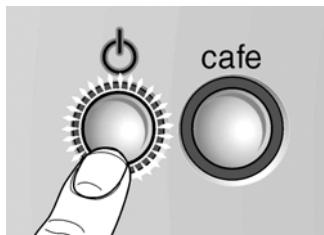

На дисплей **4** кофеварки выводятся установки, информация о выполняемых операциях и различные сообщения.

На заводе-изготовителе в память кофеварки были введены стандартные установки, обеспечивающие ее оптимальную работу. Эти установки можно изменить (см. раздел «Изменение установок/Программирование»).



#### Кнопка 1

С помощью кнопки  **1** кофеварка включается или переводится в режим ожидания «Stand by».

После нажатия на кнопку  **1** кофеварка нагревается и в заключение промывается. Во время выполнения этих операций светящееся кольцо вокруг кнопки  **1** мигает.



Промывка не выполняется, если:

- при включении кофеварка еще не остыла, или
- перед переводом кофеварки в режим ожидания «Stand by» не проводился отбор кофе.

На дисплей выводятся сообщения о выполнении процессов нагрева и промывки.

АВТОМАТ  
НАГРЕВ.

АВТОМАТ  
ПРОМЫВ.

Во время отбора кофе кнопка  **1** выполняет функцию «**Стоп**». Путем нажатия на кнопку  **1** процесс отбора кофе преждевременно прекращается.

**i** Через 4 часа после отбора кофе в последний раз автоматически включается процесс промывки, и кофеварка переходит в режим ожидания «Stand by». Эти установки можно изменить (см. раздел «Изменение установок/Программирование»).

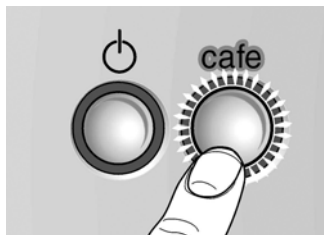

#### Кнопка отбора кофе **cafe 2**

Путем нажатия на кнопку **cafe 2** можно проводить отбор кофе «эспрессо» или обычного кофе. Во время отбора кофе светящееся зеленым светом кольцо вокруг кнопки мигает.

При повторном нажатии на кнопку **cafe 2** процесс отбора кофе преждевременно прекращается.

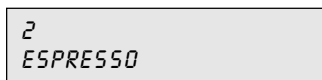
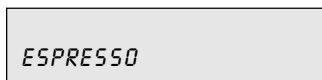
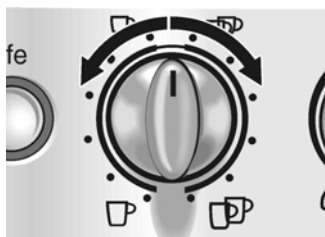

### Ручка регулировки количества получаемой жидкости ☐ – ☐ / ☐☐ – ☐☐ 3

С помощью ручки ☐ – ☐ / ☐☐ – ☐☐ 3 регулируется количество получаемой жидкости.

Путем вращения ручки против часовой стрелки можно выбирать одну из 6 установок:

*MAL. ESPRESSO*

*ESPRESSO*

*MAL. KOFE*

*KOFE*

*BOLSHOJ KOFE*

*XXL KOFE*

Путем вращения ручки по часовой стрелке можно выбирать одну из 6 установок для получения 2 чашек кофе:

*2 MAL. ESPRESSO*

*2 ESPRESSO*

*2 MAL. KOFE*

*2 KOFE*

*2 BOLSH. KOFE*

*2 XXL KOFE*

Для одновременного отбора 2 чашек кофе в приспособлении **12** имеется два раздаточных отверстия.

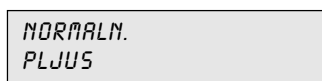

### Ручка регулировки крепости кофе 0 – 5

С помощью ручки 0 – 5 выбирается количество молотого кофе:

*OTSCHEM SLABYJ*

*SLABYJ*

*NORMALN.*

*NORMALN. PLJUS*

*KREPKIJ*

*OTSCHEM KREPKIJ*

На дисплей выводится выбранная степень крепости кофе:

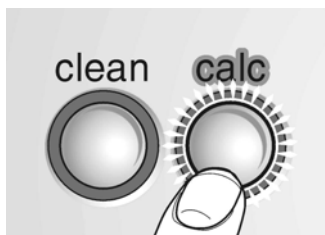

### Кнопка проведения чистки clean 6

#### Кнопка удаления накипи calc 7

Если возникла необходимость в очищении кофеварки или удалении накипи (см. раздел «Чистка» или «Удаление накипи»), то кольцо вокруг кнопки **clean 6** или вокруг кнопки **calc 7** начинает светиться красным светом.

# Приготовление кофе

## Общая информация

Эта кофеварка-автомат для получения кофе «эспрессо» и обычного кофе перед каждой заваркой приготавливает свежий молотый кофе.

Лучше всего покупать кофейные зерна «эспрессо» или смеси зерен для кофеварок-автоматов. Зерна следует хранить в прохладном месте в герметично закрытой посуде или в морозильнике. Перемалывать можно и замороженные кофейные зерна.

## Приготовление кофе из кофейных зерен «эспрессо»/обычных кофейных зерен

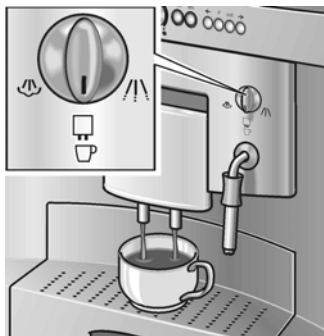

Ручка выбора функций **8** должна быть установлена напротив символа ☕.

- ☐ С помощью ручки ☐ – ☐ / ☐ – ☐ **3** установите необходимое количество кофе и чашек.
- ☐ С помощью ручки ☐ – ☐ **5** выберите подходящую Вам крепость кофе.
- ☐ Поставьте чашку(и) под приспособление для отбора кофе **12**. При необходимости отрегулируйте приспособление **12** по высоте.
- ☐ Нажмите на кнопку отбора кофе **cafe 2**. Процесс заваривания кофе выполняется автоматически.

**Рекомендация:** при приготовлении двух чашек кофе одновременно установите крепость кофе *КРЕПКИЙ* или *ОТСЧЕН КРЕПКИЙ*.

- ☐ **i** Путем повторного нажатия кнопки отбора кофе **cafe 2** или кнопки ☐ **1** можно закончить процесс заваривания кофе преждевременно.

**Указание:** если, несмотря на то, что емкость для кофейных зерен наполнена, на дисплее появится сообщение: *ZAGRUZKA ZJOREN*, то в кофемолку еще должны быть автоматически загружены кофейные зерна.

- ☐ Еще раз нажмите на кнопку отбора кофе **cafe 2**.

## Регулировка кофемолки



- ❑ С помощью ручки **10** установите необходимую Вам степень помола кофе.

### Внимание!

*Степень помола кофе можно регулировать только при работающей кофемолке! Иначе кофемолка может выйти из строя.*

- ❑ Потяните ручку **11** на себя и извлеките вытяжной механизм вместе с кофеваркой.
- ❑ Нажмите на кнопку отбора кофе **cafe 2**.
- ❑ При работающей кофемолке поверните ручку регулировки степени помола в необходимую Вам сторону: чем мельче точки, тем более тонкий помол кофе.
- ❑ Новая установка чувствуется после приготовления второй или третьей чашек кофе.
- ❑ Вставьте выдвижной механизм на место.

## Приготовление кофе из молотого кофе «эспрессо»/обычного молотого кофе

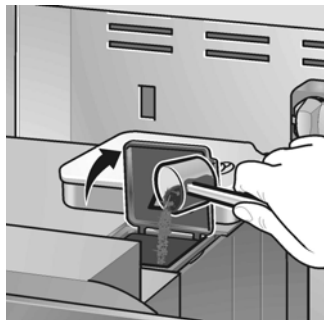

- ❑ С помощью ручки ☐ – ☐ / ☐ – ☐ **3** установите необходимое Вам количество кофе.
- ❑ Поставьте чашку(и) под приспособление для отбора кофе **12**. При необходимости отрегулируйте приспособление **12** по высоте.
- ❑ Потяните ручку **11** на себя и извлеките вытяжной механизм вместе с кофеваркой.
- ❑ Загрузите в ствол **15** одну-две мерные ложки молотого кофе среднего помола.

### Внимание!

*Ни в коем случае нельзя загружать в этот ствол целые зерна или растворимый кофе!*

*Максимальная загрузка – две мерные ложки кофе.*

- ❑ Закройте крышку ствола для загрузки молотого кофе **15**.
- ❑ Вставьте выдвижной механизм на место.
- ❑ Нажмите на кнопку отбора кофе **cafe 2**.
- ❑ Для получения следующей чашки кофе из кофейного порошка весь процесс приготовления следует повторить.

**Указание:** если в течение 90 секунд отбор кофе не будет произведен, то заварочная емкость автоматически опорожняется (тем самым предотвращается переполнение емкости). Кофеварка промывается.

## Приготовление горячей воды

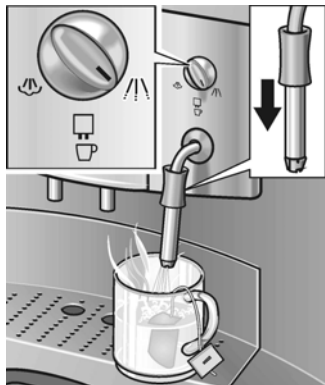

- ❑ Передвиньте втулку **а** **вниз** по насадке **13**.
- ❑ Поставьте под насадку **13** подходящую по размеру чашку.
- ❑ Переведите ручку выбора функций **8** в положение и наполните чашку горячей водой.

### **⚠ Опасность ошпаривания!**

*После установки переключателя на символ из насадки могут вырываться брызги горячей воды. Кроме того, выходящий пар имеет очень высокую температуру.*

*Не прикасайтесь к насадке **13** и не направляйте ее на людей.*

- ❑ Процесс отбора горячей воды заканчивается после перевода переключателя выбора функций **8** назад в положение .

## Пар для подогрева напитков



- ❑ Передвиньте втулку **а** **вверх** по насадке **13**.
- ❑ Конец насадки **13** глубоко погрузите в нагреваемую жидкость.
- ❑ **Медленно** переведите переключатель выбора функций **8** в положение . Кофеварка нагревается около 20 секунд, что достаточно для нагрева жидкости.

### **⚠ Опасность ошпаривания!**

*После установки переключателя на символ из насадки могут вырываться брызги горячей воды. Кроме того, выходящий пар имеет очень высокую температуру.*

*Не прикасайтесь к насадке **13** и не направляйте ее на людей.*

- ❑ Процесс заканчивается после перевода переключателя выбора функций **8** в положение .

**Указание:** после охлаждения насадку **13** следует немедленно почистить, так как засохшие отложения очень трудно удалить.

## Пар для вспенивания молока



- Передвиньте втулку **а вниз** по насадке **13**.
- Наполните чашку молоком примерно на одну треть.
- Погрузите насадку **13** в молоко на глубину примерно 1 см.
- Медленно** переведите переключатель выбора функций **8** в положение . Кофеварка нагревается примерно 20 секунд, после этого молоко начинает вспениваться.

### **Опасность ошпаривания!**

*После установки переключателя на символ , из насадки могут вырваться брызги горячей воды. Кроме того, выходящий пар имеет очень высокую температуру.*

*Не прикасайтесь к насадке **13** и не направляйте ее на людей.*

- Медленно описывайте чашкой круги.
- Процесс заканчивается после перевода переключателя выбора функций **8** в положение .

**Указание:** после охлаждения насадку **13** следует немедленно почистить, как описано в разделе «Чистка»/«Чистка насадки». Присохшие остатки молока очень трудно удалить, кроме того, они мешают молоку вспениваться.

**Рекомендация:** Лучше всего использовать холодное молоко с жирностью 1,5 %.

# Изменение установок/ Программирование

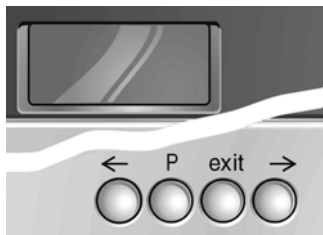

На заводе-изготовителе кофеварка была отрегулирована таким образом, чтобы отбор кофе был возможен без дополнительного программирования.

Для изменения базовых установок используются клавиши, расположенные под дисплеем **4**.

← клавиша выбора

**P** доступ в режим программирования, запоминание установок

**exit** прерывание программирования

→ клавиша выбора

## Внимание!

*В течение всего процесса программирования кофеварку нельзя выключать. Иначе изменения не будут записаны в память.*

## Программирование

Чтобы изменить базовые установки, кофеварку следует сначала включить.

Можно изменить следующие установки:

- язык сообщений;
- жесткость воды;
- фильтр;
- температура;
- текущее время;
- функция таймера;
- режим экономии электроэнергии.

Базовые установки, выполненные на заводе-изготовителе, в этом разделе приводятся на сером фоне; пример – на рисунке слева.

JАРУК  
RUSSKIJ

## Язык сообщений

JАРУК  
RUSSKIJ

Для того, чтобы индикация на дисплее появлялась на нужном Вам языке:

- Нажмите на клавишу **P**, расположенную под дисплеем **4**, и не отпускайте ее в течение минимум 3 секунд.
- Нажимать на клавишу **P** следует до тех пор, пока индикация на дисплее не замигает.
- С помощью клавиш ← или → выберите нужный Вам язык.

- ❑ Еще раз нажмите на клавишу **P**, чтобы установка была записана в память системы.
- ❑ Теперь нажмите на клавишу **exit**. Тем самым Вы вернетесь в режим готовности к приготовлению кофе.
- ❑ В Вашем распоряжении имеется следующий выбор языков сообщений:

LANGUAGE ENGLISH	LANGUE FRANCAIS
LINGUA ITALIANO	IDIOMA ESPAÑOL
TAAAL NEDERL.	SPRAK SVENSKA
JAZYK RUSSKIJ	

## Жесткость воды

ZHJOSTK.  
VODY 1

ZHJOSTK.  
VODY 2

ZHJOSTK.  
VODY 3

ZHJOSTK.  
VODY 4

Определите жесткость воды с помощью имеющейся в комплекте поставки полоски индикаторной бумаги, например:

 = жесткость 2

- ❑ Нажмите на клавишу **P**, расположенную под дисплеем **4**, и не отпускайте ее в течение минимум 3 секунд.
- ❑ С помощью клавиш ← или → выберите установку ZHJOSTK. VODY.
- ❑ Нажимайте на клавишу **P** до тех пор, пока цифра на дисплее не замигает.
- ❑ С помощью клавиш ← или → выберите определенную Вами жесткость воды.
- ❑ Еще раз нажмите на клавишу **P**, чтобы установка была записана в память системы.
- ❑ Теперь нажмите на клавишу **exit**. Тем самым Вы вернетесь в режим готовности к приготовлению кофе.

**Указание:** очень важно правильно определить и ввести жесткость воды, так как от этого зависит проведение процесса удаления накипи. Если в водопроводе Вашего дома установлены смягчители воды, или Вы пользуетесь уже отфильтрованной водой, то установка должна выглядеть следующим образом: ZHJOSTK. VODY 1.



---

## Фильтр

FILTR  
DRA/NOVIJ

FILTR  
NET/STAR

В качестве специальной принадлежности для резервуара с водой **19** можно заказать фильтр **17** (номер для заказа: 461732). Руководствуйтесь имеющейся в комплекте поставки фильтра **17** инструкцией.

- Сначала установите фильтр **17** на место, а затем проводите изменение базовой установки.
- Нажмите на клавишу **P**, расположенную под дисплеем **4**, и не отпускайте ее в течение минимум 3 секунд.
- С помощью клавиш ← или → выберите установку *FILTR*.
- Нажимайте на клавишу **P** до тех пор, пока индикация на дисплее не замигает.
- С помощью клавиш ← или → измените установку.
- Еще раз нажмите на клавишу **P**, чтобы установка была записана в память системы.
- Теперь нажмите на клавишу **exit**. Тем самым Вы вернетесь в режим готовности к приготовлению кофе.

**Указание:** использованный фильтр **17** следует заменить или убрать сразу же после появления сообщения: *FILTR ZAMENITE*. Если Вы не будете устанавливать новый фильтр, то измените установку на *FILTR NET/STAR* и проверьте установленное значение жесткости воды.

---

## Температура

TEMP.  
NORMALN.

TEMP.  
VYSOK.

TEMP.  
MAXIM.

Таким образом можно установить необходимую Вам температуру кофе:

- Нажмите на клавишу **P**, расположенную под дисплеем **4**, и не отпускайте ее в течение минимум 3 секунд.
- С помощью клавиш ← или → выберите установку *TEMP*.
- Нажимайте на клавишу **P** до тех пор, пока индикация на дисплее не замигает.
- С помощью клавиш ← или → измените установку.
- Еще раз нажмите на клавишу **P**, чтобы установка была записана в память системы.
- Теперь нажмите на клавишу **exit**. Тем самым Вы вернетесь в режим готовности к приготовлению кофе.

## Текущее время

VPEMJJA  
----

VPEMJJA  
14:39

Для использования функции таймера необходимо записать в память текущее время.

- Нажмите на клавишу **P**, расположенную под дисплеем **4**, и не отпускайте ее в течение минимум 3 секунд.
- С помощью клавиш ← или → выберите установку *VPEMJJA*.
- Нажимайте на клавишу **P** до тех пор, пока на дисплее не замигает индикация времени (часы).
- С помощью клавиш ← или → измените установку.
- Нажимайте на клавишу **P** до тех пор, пока на дисплее не замигает индикация времени (минуты).
- С помощью клавиш ← или → измените установку.
- Еще раз нажмите на клавишу **P**, чтобы установка была записана в память системы.
- Теперь нажмите на клавишу **exit**. Тем самым Вы вернетесь в режим готовности к приготовлению кофе.

Установленное время стирается:

- если вилка кофеварки извлекается из розетки,
- кофеварка выключается с помощью сетевого выключателя **9**,
- при отключении электроэнергии.

Во всех этих случаях текущее время следует установить снова.

## Таймер

VKL. V  
----

VKL. V  
07:45

С помощью данной функции можно установить время, по достижении которого кофеварка автоматически включится.

- Нажмите на клавишу **P**, расположенную под дисплеем **4**, и не отпускайте ее в течение минимум 3 секунд.
- С помощью клавиш ← или → выберите установку *VKL. V*.
- Нажимайте на клавишу **P** до тех пор, пока на дисплее не замигает индикация времени (часы).
- С помощью клавиш ← или → измените установку.
- Нажимайте на клавишу **P** до тех пор, пока на дисплее не замигает индикация времени (минуты).
- С помощью клавиш ← или → измените установку.
- Еще раз нажмите на клавишу **P**, чтобы установка была записана в память системы.
- Теперь нажмите на клавишу **exit**. Тем самым Вы вернетесь в режим готовности к приготовлению кофе.

Аннулирование установки:

- С помощью клавиш ← или → установите время --:--.

**Указание:** для того чтобы воспользоваться этой функцией, прежде следует установить текущее время.

---

## Режим экономии электроэнергии

ВУКЛ.  
4 Т5СНА

ВУКЛ.  
2 Т5СНА

- i** Время автоматического включения кофеварки остается в памяти системы и после отключения электроэнергии или нажатия сетевого выключателя **9**.

С помощью данной функции можно установить, через сколько часов после последнего отбора кофе кофеварка переходит в режим ожидания («Stand by»).

- Нажмите на клавишу **P**, расположенную под дисплеем **4**, и не отпускайте ее в течение минимум 3 секунд.
- С помощью **←** или **→** выберите установку *ВУКЛ.*
- Нажимайте на клавишу **P** до тех пор, пока на дисплее не замигает индикация времени (часы).
- С помощью клавиш **←** или **→** измените установку.
- Еще раз нажмите на клавишу **P**, чтобы установка была записана в память системы.
- Теперь нажмите на клавишу **exit**. Тем самым Вы вернетесь в режим готовности к приготовлению кофе.
- i** Время выключения кофеварки остается в памяти системы и после отключения электроэнергии или нажатия сетевого выключателя **9**.

---

## Индикация количества заварок

ЗАВАРКИ  
- - - 86

В данном случае на дисплей выводится количество уже заваренного кофе «эспрессо», обычного кофе из зерен и молотого кофе. Подсчет осуществляется автоматически.

- Нажмите на клавишу **P**, расположенную под дисплеем **4**, и не отпускайте ее в течение минимум 3 секунд.
- С помощью клавиш **←** или **→** выберите установку *ЗАВАРКИ*.
- Теперь нажмите на клавишу **exit**. Тем самым Вы вернетесь в режим готовности к приготовлению кофе.
- i** Никаких изменений проводить нельзя!

---

## Функция «RESET»

**Только в режиме ожидания «Stand by».**

- Нажмите одновременно клавиши **←** и **→** и не отпускайте их в течение минимум 3 секунд: все внесенные Вами в память системы записи будут стерты.

# Системные сообщения

На дисплей **4** выводится информация о выполняемых в данный момент операциях и системные сообщения.

	Значение	Способ устранения
SALEJTE VODU	Нет воды.	Залейте в резервуар <b>19</b> свежую, холодную воду.
	<b>Указание:</b> небольшое количество воды всегда остается в резервуаре <b>19</b> .	
ZAGRUZKA ZJOREM	Резервуар для воды <b>19</b> отсутствует или неправильно установлен.	Установите на место резервуар для воды <b>19</b> .
	Нет кофейных зерен.	Загрузите кофейные зерна в емкость <b>16</b> .
NAPOLN. SYSTEMA // NAZHMJ CAFE	<b>Указание:</b> индикация на дисплее <i>ZAGRUZKA ZJOREM</i> светится до тех пор, пока не будет приготовлен и разлит новый кофе.	
	Система подачи воды в кофеварке пуста.	Нажмите на кнопку отбора кофе <b>cafe 2</b> .
SYSTEMA PEREGR.	Система нагрелась в результате отбора пара.	Охладите систему путем отбора горячей воды  .
OPOROZH. PODDONY	Поддон <b>22</b> и поддон для кофейной гущи <b>20</b> переполнены, или загрязнены контакты <b>24</b> .	Извлеките поддон <b>22</b> и поддон для кофейной гущи <b>20</b> , опорожните их и снова установите на место. Проведите чистку и сушку контактов <b>24</b> .
PODDONY OTSUTST.	Отсутствуют поддон <b>22</b> и поддон для кофейной гущи <b>20</b> .	Установите на место поддон <b>22</b> и поддон для кофейной гущи <b>20</b> .
AUTOART SCHIST.	Кольцо вокруг кнопки проведения чистки <b>clean 6</b> светится красным светом.	Проведите программу чистки (см. раздел «Чистка»).
ANOGO NAKIPI	Кольцо вокруг кнопки удаления накипи <b>calc 7</b> светится красным светом.	Проведите программу удаления накипи (см. раздел «Удаление накипи»).
FILTR ZAMENITE	Фильтрующие свойства фильтра <b>17</b> ослабевают после 400 завтраков или примерно через 2 месяца.	Замените фильтр <b>17</b> (номер для заказа: 46 1732) или продолжайте эксплуатацию без фильтра <b>17</b> . Измените установки.

	Значение	Способ устранения
DVERTSA ZAKRYTA	Дверца заварного блока <b>14</b> не закрыта.	Закройте дверцу заварного блока <b>14</b> .
POVOROT NA KOFE		Переведите переключатель выбора функций <b>8</b> в положение ☐.
<b>Указание:</b> пока на дисплее светятся сообщения SALEJTE WODU, DVERTSA ZAKRYTA, OPOROZH. PODOBNU или PODOBNU OTSUTST., отбор кофе проводить <b>нельзя</b> .		

## Чистка

### Ежедневная чистка

#### Опасность поражения электрическим током!

*Перед началом чистки выньте вилку сетевого шнура кофеварки из розетки.*

#### **Внимание!**

*Нельзя пользоваться абразивными чистящими средствами!*

*Никогда не погружайте кофеварку в воду!*

*Ни в коем случае нельзя пользоваться пароочистителями!*

- Протрите кофеварку снаружи влажной тряпкой.
- Промойте резервуар для воды **19** и наполните его свежей водой.
- Снимите поддон **22** и поддон для кофейной гущи **20** и опорожните их. В посудомоечной машине можно мыть только поддон для кофейной гущи **20!**
- Проведите чистку контактов.
- Протрите или пропылесосьте кофеварку изнутри (поддоны).

**Указание:** если остывшая кофеварка включается с помощью кнопки ☐ **1** или после получения кофе переводится в режим ожидания («Stand by»), то ее промывка выполняется автоматически, то есть, система очищается самостоятельно.

## Программа чистки

АВТОМАТ  
SCHIST.

Если при включенной кофеварке загорается красным светом кольцо вокруг кнопки **clean 6**, а на дисплее **4** появляется сообщение **АВТОМАТ SCHIST.**, то это значит, что следует как можно скорее провести чистку кофеварки.

Для чистки следует воспользоваться обеими таблетками чистящего средства, имеющимися в комплекте поставки.

**Таблетку чистящего средства следует загружать только после появления сообщения о необходимости проведения чистки кофеварки.**

Это чистящее средство было разработано специально для кофеварки. Его можно заказать в Службе сервиса (номер для заказа: 31 0655).

**i** Кольцо вокруг кнопки **clean 6** мигает в течение всего процесса чистки.

### Внимание!

*Программу чистки ни в коем случае нельзя прерывать!*

*Используемые для чистки жидкости нельзя пить! Ни в коем случае нельзя загружать в кофеварку таблетки или прочие средства для удаления накипи.*

На протяжении всей программы чистки (ок. 15 минут) на дисплее **4** выводится информация о выполняемых в данный момент операциях и указания относительно дальнейших действий.

АВТОМАТ  
SCHIST. // КОФЕ

### Включение программы чистки

- Наполните до краев резервуар **19**.
- Нажмите на кнопку **clean 6** и **не отпускайте ее в течение минимум 3 секунд**.
- Опорожните поддон **22** и поддон для кофейной гущи **20** и снова установите их на место.

ОПОРОЖН.  
ПОДДОНУ

ТСCHIST.  
АВТОМАТ

**Указание:** чистка кофеварки выполняется автоматически. Подождите, пока на дисплее не появится указание относительно дальнейших действий (приблизительно через минуту).

- Потяните ручку **11** на себя и извлеките вытяжной механизм вместе с кофеваркой.
- Откройте крышку ствола для загрузки молотого кофе **15**.
- Опустите в ствол **15 одну** таблетку чистящего средства.
- Закройте крышку ствола для загрузки молотого кофе **15**.
- Вставьте выдвижной механизм на место.

ДОБАВТЕ  
ТАБЛЕТКУ // КРЫШКА  
ЗАКРЫТА

MAZHIMI  
SAFE

TSCHIST.  
AUTOMAT

OPOROZH.  
PODDONU

KOFFE

- ❑ Нажмите на кнопку отбора кофе **cafe 2**.

**Указание:** чистка кофеварки выполняется автоматически. Подождите, пока на дисплее не появится указание относительно дальнейших действий (приблизительно через 10 минут).

- ❑ Опорожните поддон **22** и поддон для кофейной гущи **20** и снова установите их на место.

Процесс чистки закончен. Кольцо вокруг кнопки **clean 6** погасло. Кофеварка снова готова к работе.

## Чистка насадки

### Внимание!

*Насадку **13** следует чистить после каждого использования.*

- ❑ Поставьте под насадку **13** подходящую емкость.
- ❑ Переведите переключатель выбора функций **8** в положение !\.

### ⚠ Опасность ошпаривания!

*После установки переключателя на символ !\ из насадки могут вырываться брызги горячей воды. Не прикасайтесь к насадке **13** и не направляйте ее на людей.*

- ❑ Переведите переключатель выбора функций **8** в положение ☐.
- ❑ После охлаждения насадки **13** протрите ее снаружи.
- ❑ Для более тщательной чистки насадку **13** следует разобрать.

Для этого:

- ❑ Открутите насадку **13/b** с помощью монетки.
- ❑ Особенно тщательно следует прочистить щеткой или острым предметом кончик насадки.
- ❑ Промойте все детали насадки в горячей воде с добавлением средства для мытья посуды вручную, затем прополощите их в чистой воде и просушите (насадка пригодна для мытья в посудомоечной машине).

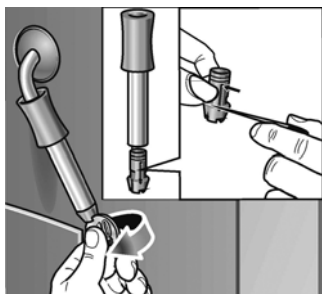

## Удаление накипи

MNOGO  
NAKIPI

Если при включенной кофеварке загорается красным светом кольцо вокруг кнопки **calc 7**, а на дисплее появляется сообщение **MNOGO NAKIPI**, следует как можно скорее провести очистку кофеварки от накипи. Если кофеварка не будет очищена от накипи, то она может выйти из строя.

### Внимание!

*Никогда не используйте для удаления накипи уксус или чистящие средства на основе уксуса!*

*Нельзя использовать для этой цели таблетки чистящего средства.*

*Программу удаления накипи ни в коем случае нельзя прерывать!*

*Используемые для чистки жидкости нельзя пить!*

- i** Средство для удаления накипи имеется в комплекте поставки. Средства, разработанные специально для очистки кофеварки, можно заказать в Службе сервиса (номер для заказа: 31 0451).
- i** Кольцо вокруг кнопки **calc 7** мигает в течение всего процесса выполнения программы удаления накипи.

FILTR  
NET/STAR

### Внимание!

Программа удаления накипи включается только в случае, если запрограммирована установка **FILTR NET/STAR**.

Никогда не очищайте кофеварку от накипи со вставленным фильтром.

MNOGO  
NAKIPI // KOFE

На протяжении всей программы удаления накипи (ок. 35 минут) на дисплей **4** выводится индикация выполняемых в данный момент операций и указания относительно дальнейших действий. Приведенные значения времени могут отличаться от фактических.

### Включение программы удаления накипи

- Нажимайте на кнопку **calc 7** в течение **минимум 3 секунд**.
- Опорожните поддон **22** и поддон для кофейной гущи **20** и снова установите их на место.
- Наполните резервуар **19** водой и добавьте в него средство для удаления накипи (общее количество жидкости 0,5 литра)

OPOROZH.  
PODDONU



DOBAVTE  
SREDSTVO // POVOROT  
NA VODU

UDALENIE  
NAKIPI

POVOROT  
NA KOFE

UDALENIE  
NAKIPI

OPOROZH.  
PODDONNY

SALEJTE  
VODU

POVOROT  
NA VODU

UDALENIE  
NAKIPI

POVOROT  
NA KOFE

или

- залейте в резервуар 0,5 литра готовой смеси для удаления накипи.
- Поставьте под насадку **13** емкость соответствующего объема.
- Установите переключатель выбора функций **8** в положение .

**Указание:** очистка кофеварки от накипи выполняется автоматически. Раствор средства сливается в приемную емкость через определенные интервалы времени. Подождите, пока на дисплее **4** не появится указание относительно дальнейших действий (примерно через 10 минут).

- Установите переключатель выбора функций **8** в положение .

**Указание:** очистка кофеварки от накипи выполняется автоматически. Раствор средства сливается в поддон **22** через определенные интервалы времени. Подождите, пока на дисплее **4** не появится указание относительно дальнейших действий (примерно через 10 минут).

- Опорожните поддон **22** и поддон для кофейной гущи **20** и снова установите их на место.

- Промойте резервуар для воды **19**, наполните его свежей водой до отметки **max** и снова установите на место.

- Опорожните приемную емкость и снова поставьте под насадку **13**.

- Установите переключатель выбора функций **8** в положение .

**Указание:** промывка кофеварки выполняется автоматически. Вода сливается в приемную емкость через определенные интервалы времени. Подождите, пока на дисплее **4** не появится указание относительно дальнейших действий (примерно через 4 минуты).

- Установите переключатель выбора функций **8** в положение .

УДАЛЕНИЕ  
НАКИПИ

ОПОРОЗН.  
ПОДДОНУ // TSCHIST.  
KONTAKT.

АВТОМАТ  
ПРОМЫВ.

KOFFE

**Указание:** промывка кофеварки выполняется автоматически. Вода сливается в поддон **22** через определенные интервалы времени. Подождите, пока на дисплее **4** не появится указание относительно дальнейших действий (примерно через 4 минуты).

- Опорожните поддон **22** и поддон для кофейной гущи **20**.
- Проведите чистку и сушку контактов **24**.
- Установите на место поддон **22** и поддон для кофейной гущи **20**.
- Протрите насадку **13** и саму кофеварку.

**Указание:** промывка кофеварки выполняется автоматически.



Процесс удаления накипи завершен. Кольцо вокруг кнопки **calc 7** погасло. Кофеварка снова готова к работе.

---

## Слив горячей воды

SISTEMA  
PEREGR.

Для запуска программы удаления накипи необходимо, чтобы вода в кофеварке была нагрета до определенной температуры. Если вода слишком горячая, ее следует слить!

- Поставьте под насадку **13** подходящую приемную емкость.
- Установите переключатель выбора функций **8** в положение . Вода польется в приемную емкость.
- Установите переключатель выбора функций **8** в положение .

Необходимая температура воды достигнута. Можно начинать процесс удаления накипи.

# Самостоятельное устранение мелких неисправностей

Неисправность	Причина	Способ устранения
Хотя емкость кофемолки заполнена кофейными зернами, на дисплее отображается индикация <i>ZABGRUZKA ZJOREN</i> .	Зерна еще не были автоматически загружены в кофемолку.	Еще раз нажмите на кнопку отбора кофе <b>cafe 2</b> .
Отбор горячей воды или пара невозможен.	Насадка <b>13</b> засорилась.	Проведите тщательную чистку насадки <b>13</b> .
Пены слишком мало, или она слишком жидкая.	Ручка <b>13/a</b> на всасывающем клапане <b>13/b</b> закручена неплотно.	Сильнее вдавите ручку <b>13/a</b> во всасывающий клапан <b>13/b</b> .
	Всасывающий клапан <b>13/b</b> засорился.	Проведите чистку всасывающего клапана <b>13/b</b> .
	Неподходящее молоко.	Возьмите холодное молоко с 1,5% жирностью.
Кофе не льется, а капает.	Установлен слишком мелкий помол.	Настройте кофемолку на более крупный помол.
	Кофейный порошок слишком мелкого помола.	Возьмите кофейный порошок более крупного помола.
Кофе без тонкого слоя пены.	Неподходящий сорт кофе.	Возьмите кофе другого сорта.
	Кофейные зерна были слишком давно обжарены.	Возьмите свежеподжаренные зерна.
	Установленная степень помола не подходит к кофейным зернам.	Установите оптимальную степень помола.
Кофемолка не перемалывает кофейные зерна.	Зерна не попадают в кофемолку (слишком маслянистые).	Слегка постучите по емкости с кофейными зернами.
Программа удаления накипи не запускается.	Кофеварка запрограммирована на <i>FILTR DA/NOVIJ</i> , или дисплей показывает <i>FILTR ZAMENITE</i> .	Запрограммируйте кофеварку на <i>FILTR NET/STAR</i> . Никогда не проводите удаление накипи со вставленным фильтром.
	Перегрев системы.	Слейте горячую воду.
Программа чистки не запускается.	Перегрев системы.	Слейте горячую воду.
	Сообщение на дисплее: <i>FILTR ZAMENITE</i> .	Замените фильтр.
Кофемолка работает слишком шумно.	В кофемолке посторонние предметы (например, камешки, которые попадают даже в кофе самых изысканных сортов).	Обратитесь в Службу сервиса. <b>Указание:</b> кофе из кофейного порошка можно варить и дальше.
Сообщение на дисплее: <i>ERROR 1</i> .	Кофеварка еще слишком холодная.	Подождите, пока она не нагреется до комнатной температуры.

Неисправность	Причина	Способ устранения
Сообщение на дисплее: <i>ERROR 5</i> или <i>ERROR 8</i> .	Техническая неисправность.	С помощью сетевого выключателя <b>9</b> выключите кофеварку минимум на 10 секунд.

**Если Вам не удалось устранить неисправности, обязательно обратитесь в Службу сервиса!**

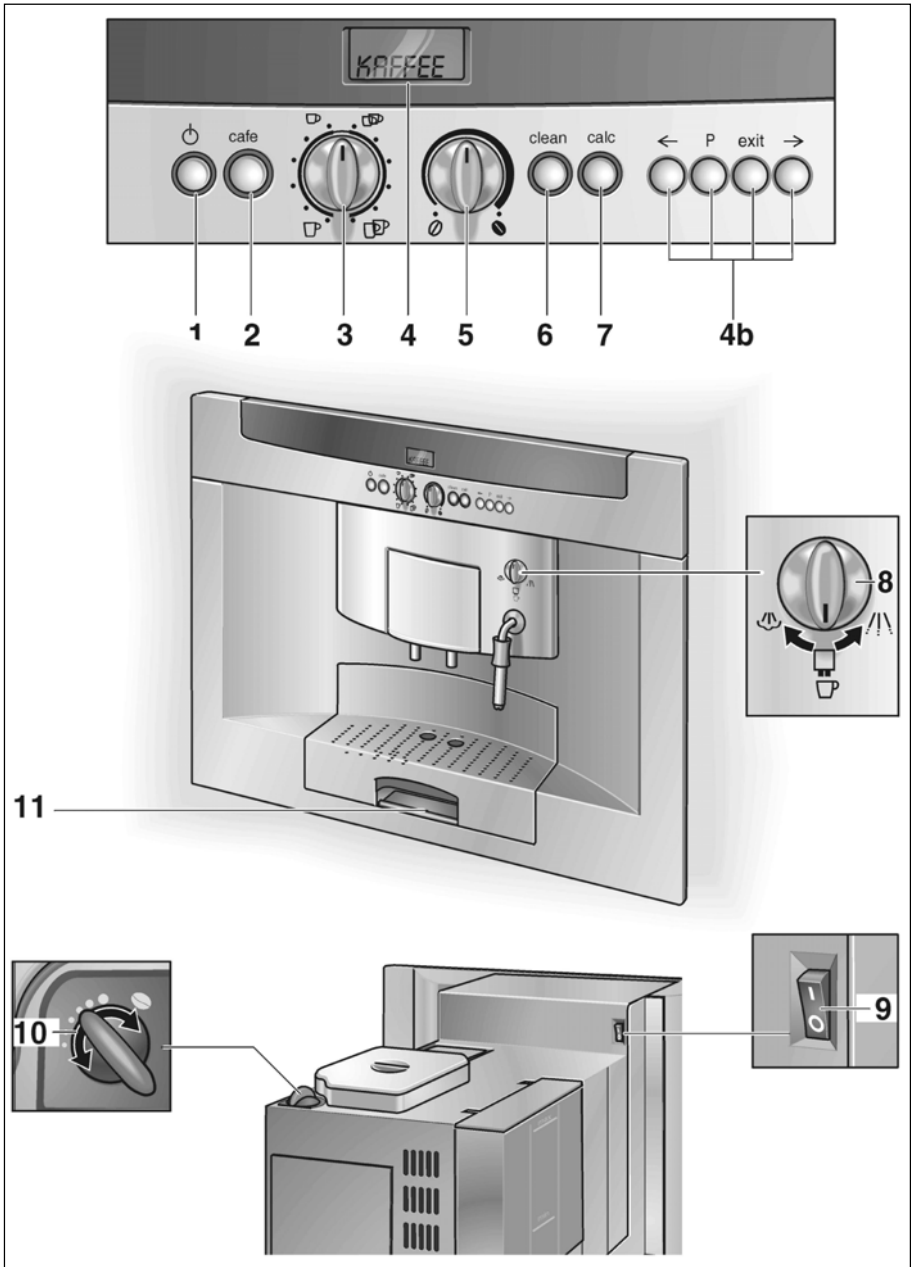

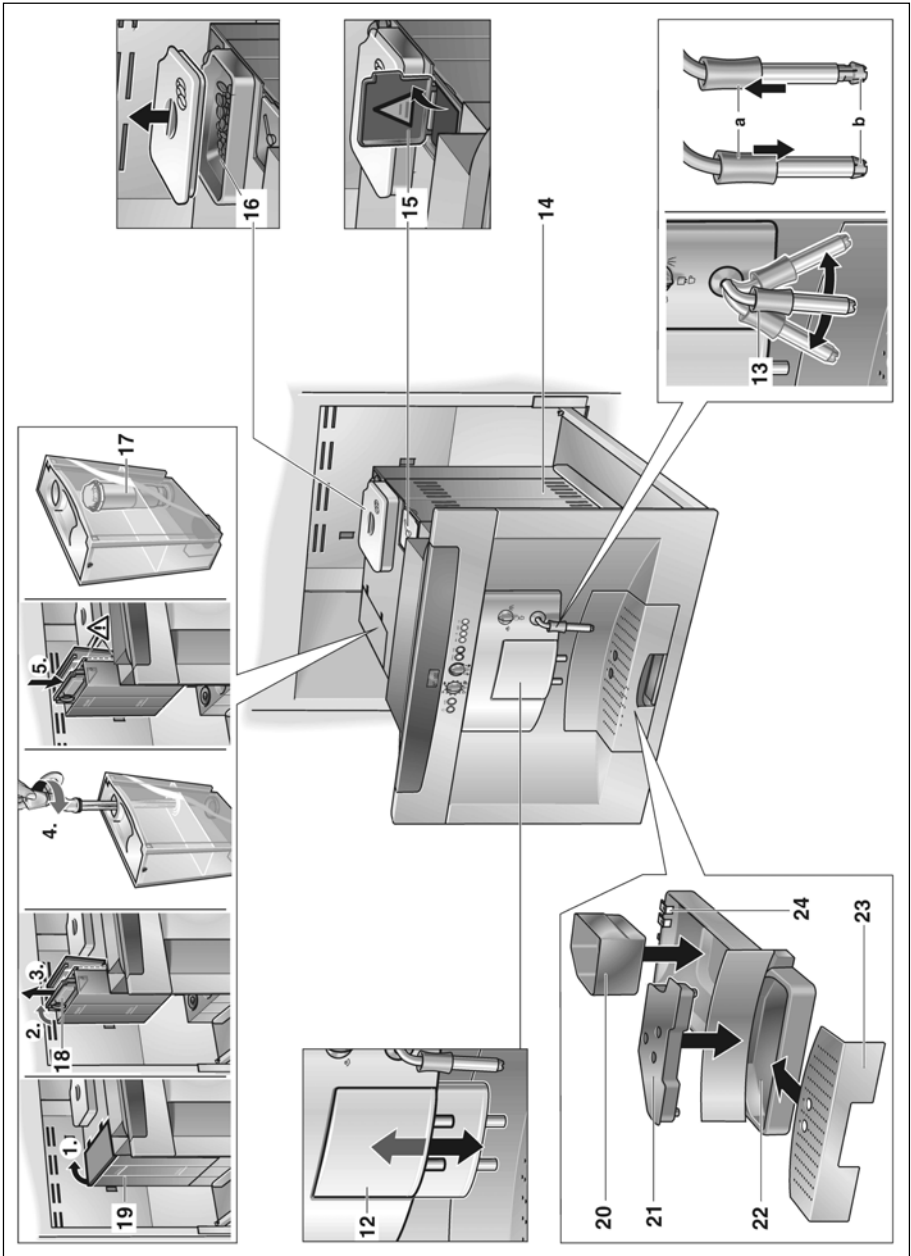

---

# Инструкция по монтажу

См. иллюстрации на стр. 32-33.

Данный бытовой электроприбор можно сразу подключать к электросети, но только через установленную согласно предписаниям розетку с заземляющим контактом.

Установка розетки или замена сетевого шнура должны проводиться только квалифицированным специалистом-электриком с учетом соответствующих предписаний.

Если после встраивания электроприбора розетка для его подключения оказывается в недоступном месте, то монтер, выполняющий подключение, должен установить размыкающее устройство с расстоянием между разомкнутыми контактами мин. 3 мм.

Только квалифицированно выполненное встраивание бытового электроприбора согласно указаниям, приведенным в этой инструкции по монтажу, гарантирует безопасность его использования.

Неустойчивую мебель следует прикрепить к стене с помощью любого имеющегося в продаже крепежного уголка.

---

## Комплектность поставки (рис. 1)

- a Шасси (с телескопическими направляющими)
- b Несущая плита с прибором и фронтальной панелью
- c Шурупы (6 штук)
- d Винты-саморезы (2 штуки)

---

## Встраивание прибора (рис. 2)

У шкафа, в который встраивается прибор, не должно быть задней стенки.

Расстояние от стены до дна шкафа, в который встраивается прибор, или задней стенки расположенного над ним шкафа должно составлять не менее 45 мм.

Не следует закрывать вентиляционные отверстия и отверстия для поступления воздуха.

Кроме того, необходимо руководствоваться указаниями, приведенными в инструкциях по монтажу бытовых электроприборов, расположенных выше или ниже встраиваемой кофеварки.

При встраивании кофеварки над шкафом для подогрева посуды необходимо, чтобы высота ниши составляла 590 мм.

Если кофеварка встраивается непосредственно под декоративную панелью, то необходимо проследить, чтобы между ними оставалось вентиляционное отверстие площадью минимум 200 см<sup>2</sup>.

Оптимальная высота, на которой должна располагаться встроенная автоматическая кофеварка «Espresso», составляет 95 см (от пола до нижнего края прибора).

- ❑ Сначала распакуйте все детали кофеварки, согласно указаниям, приведенным в инструкции по эксплуатации, и проверьте их на отсутствие транспортных повреждений. Поврежденные электроприборы нельзя вводить в эксплуатацию.
- ❑ Затем с помощью прилагаемых 6 шурупов **c** прикрепите посередине и спереди, на одном уровне с дном шкафа, шасси **a** (рис. 3).
- ❑ Вставьте в розетку вилку соединительного провода. Проследите, чтобы провод не был зажат или перегнут.

**Рис. 4**

- ❑ Выдвиньте обе телескопические направляющие.
- ❑ Установите на направляющие несущую плиту **b** с прибором. Зафиксируйте плиту с помощью предварительно установленных винтов **d**.
- ❑ Вставьте вилку сетевого спирального шнура электроприбора в имеющуюся на шасси розетку.

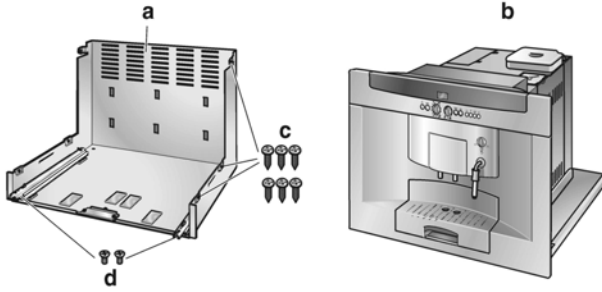
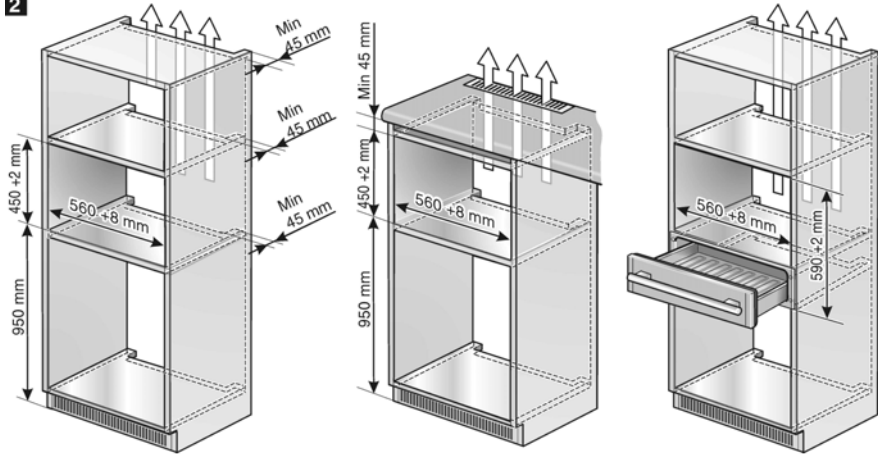
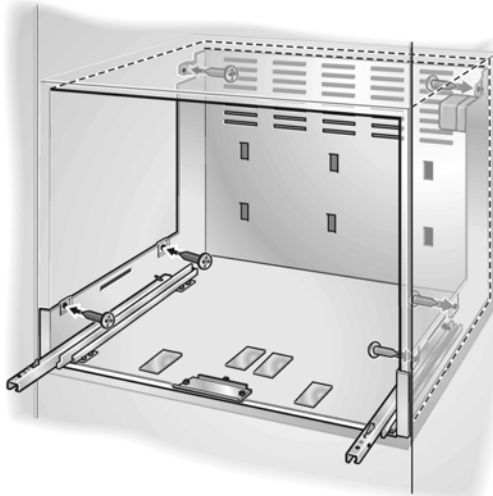

**1****2****3**

4

