

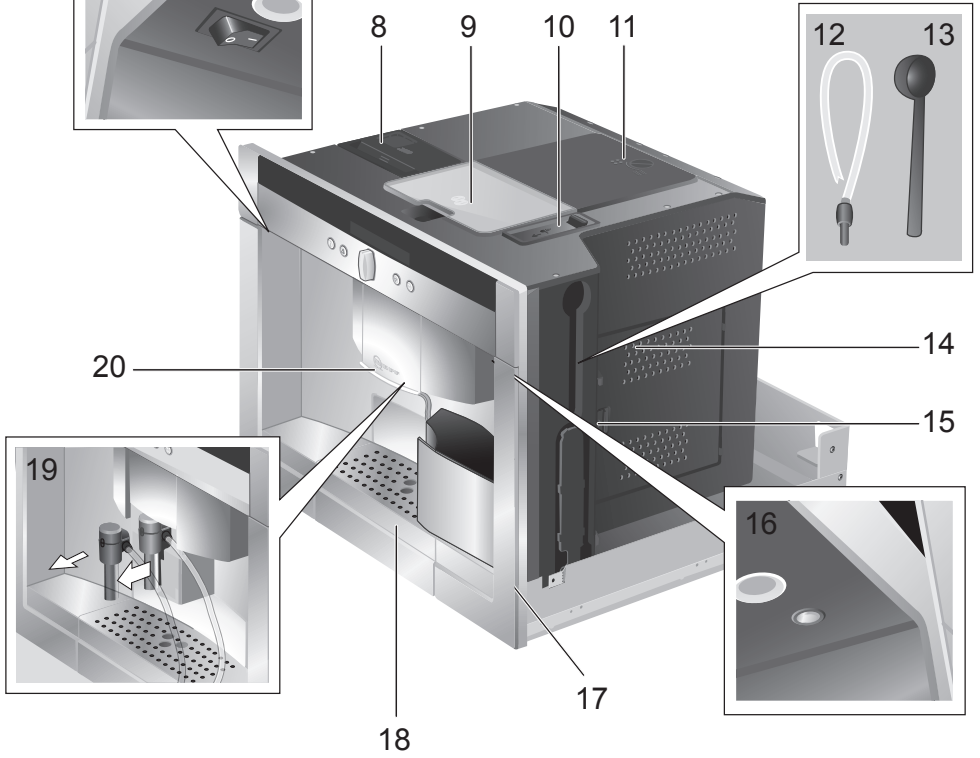

CV 7760 N
C77V60N2

it Istruzioni per l'uso
nl Gebruiksaanwijzing
ru Инструкция по эксплуатации

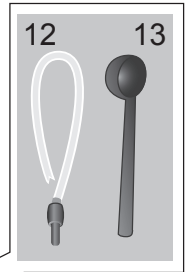

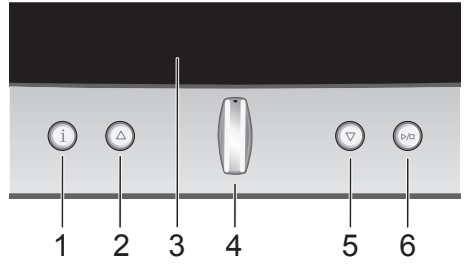

Congratulazioni...

... per l'acquisto di questo prodotto. Con questa macchina per caffè espresso estraibile Lei ha acquistato un elettrodomestico moderno di grande valore, che coniuga una tecnologia innovativa, una varietà di funzioni e un notevole comfort di utilizzo.

Questo apparecchio permette di preparare in modo assolutamente semplice e rapido gustose bevande calde, sia che si tratti di una tradizionale tazza di caffè, di un piacevole caffelatte oppure di latte macchiato, di un cremoso cappuccino o di un potente espresso. Allo stesso tempo questo apparecchio offre notevoli possibilità di adeguamento ai propri gusti personali. Per poter utilizzare la macchina per caffè espresso con tutte le sue possibilità e funzioni in modo sicuro ed affidabile, è necessario prendere confidenza con tutti i suoi componenti, funzioni, indicatori ed elementi di comando. Il presente Manuale d'uso può esservi di aiuto. Prendetevi un po' di tempo e leggetelo prima di mettere in funzione l'apparecchio.

Informazioni sull'utilizzo di queste istruzioni

È possibile aprire il risvolto della copertina delle istruzioni. Qui troverete delle figure dell'apparecchio, contrassegnate con dei numeri, ai quali verrà fatto riferimento nelle istruzioni stesse.

Esempio: Serbatoio acqua (8)



Lasciando aperto il risvolto, potrete sempre ricercare rapidamente il riferimento, indipendente da quale capitolo delle istruzioni stiate consultando.

Le indicazioni sul display e le diciture dei tasti sono identificate nelle istruzioni con una scrittura diversa rispetto a quella utilizzata per il normale testo delle istruzioni. Questo consente di riconoscere se si tratta di un testo visualizzato sull'apparecchio o stampato.

Esempio: **Espresso**

L'apparecchio è corredato da un'istruzione breve nella quale si possono consultare rapidamente le funzioni più importanti. Il manualetto di istruzioni si può conservare nell'apposito inserto esterno sul lato destro dell'apparecchio.



Indice

4	Avvertenze di sicurezza	17	Informazioni ed impostazioni
		17	Informazioni sul display
6	Contenuto della confezione	18	Impostazioni sul display
		19	Impostare la quantità per tazza
6	Struttura e componenti	20	Regolazione del grado di macinatura
		20	Rilevare la durezza dell'acqua
7	Elementi di comando e indicatori	21	Suggerimenti per risparmiare energia
7	Interruttore di rete O/I	21	Cura e pulizia giornaliera
7	Menu e display	21	Cura giornaliera
8	Sistema di estrazione	22	Pulizia del sistema latte
9	Accessori	23	Pulire l'unità di infusione
9	Messaggi sul display		
10	Messa in esercizio	24	Programmi di servizio
10	Informazioni generali	25	Decalcificare
10	Avviare l'apparecchio	26	Pulire
		27	Calc'n'Clean
12	Preparazione delle bevande	28	Accessori, deposito, smaltimento, garanzia
12	Selezione della bevanda	28	Accessori
12	Macinatura doppia	28	Deposito
13	Un esempio	29	Smaltimento
13	Preparazione con caffè in polvere	29	Garanzia
14	Preparazione con latte		
15	Preparazione di due tazze contemporaneamente	29	Dati tecnici
16	My coffee		
16	Preparazione della schiuma latte e del latte caldo	30	Soluzione dei problemi più semplici
17	Prelievo di acqua calda		

Avvertenze di sicurezza

Leggere, osservare e conservare le istruzioni con cura! Se l'apparecchio viene ceduto, allegare anche le presenti istruzioni. Questo apparecchio è destinato alla lavorazione di quantità adeguate all'utilizzo domestico, e in generale per usi domestici e non professionali. Gli utilizzi simili a quelli domestici comprendono, ad es. l'uso nelle cucine del personale di negozi, uffici, aziende agricole o artigianali, nonché l'utilizzo da parte di ospiti in pensioni, piccoli alberghi e simili realtà residenziali.

⚠ Rischio di scossa elettrica!

Collegare e far funzionare l'apparecchio solo conformemente alle indicazioni fornite sulla targhetta. Al fine di evitare rischi, le riparazioni sull'apparecchio, come ad es. la sostituzione di un cavo danneggiato, sono consentite solo al nostro servizio clienti.

Questo apparecchio può essere usato da bambini di almeno 8 anni di età e da persone con ridotte facoltà psichiche, sensoriali o mentali o con conoscenze e/o esperienza insufficienti, purché siano sotto il controllo di persone adulte o siano stati istruiti sull'uso sicuro dell'apparecchio e abbiano compreso i pericoli connessi all'uso dello stesso. I bambini di età inferiore agli 8 anni devono essere tenuti lontani dall'apparecchio e dal cavo di collegamento e non devono utilizzare l'apparecchio. Tenere l'apparecchio lontano dalla portata dei bambini. I lavori di pulizia o manutenzione non devono essere eseguiti da parte di bambini che non abbiano compiuto almeno 8 anni di età e solo sotto la sorveglianza di una persona adulta.

Non immergere mai l'apparecchio o il cavo di alimentazione in acqua. Utilizzare solo se il cavo e l'apparecchio non presentano danni. In caso di errore, estrarre immediatamente la spina dalla presa di corrente o disinserire la tensione di rete.

⚠ Pericolo di soffocamento!

Non lasciare che i bambini giochino con il materiale di imballaggio.

⚠ Pericolo di lesioni!

Non inserire le dita nel macinacaffè!

Estrarre e inserire l'apparecchio dal mobile di incasso usando la dovuta cautela per evitare che le dita restino incastrate.

⚠ Pericolo di scottature!

L'innesto schiuma per latte/acqua calda si riscalda molto.

Dopo l'utilizzo, prima di toccare l'apparecchio, lasciarlo raffreddare.

Contenuto della confezione

(vedere la panoramica all'inizio delle istruzioni per l'uso)

- a Macchina automatica per espresso C77V60N2
- b Istruzioni per l'uso
- c Istruzioni per il filtro
- d Istruzioni per l'installazione
- e Dosatore del caffè macinato
- f Tubetto latte
- g Istruzioni brevi
- h Recipiente per il latte
- i Filtro per l'acqua
- j Striscia per la misurazione della durezza dell'acqua
- k Inserto schiuma

Struttura e componenti

(vedere illustrazione sul risvolto interno della copertina delle presenti istruzioni)

- 1 Tasto **i** (Informazioni/Impostazioni)
- 2 Selettore Δ (verso l'alto)
- 3 Display
- 4 Pulsante basculante a scomparsa 
- 5 Selettore ∇ (verso il basso)
- 6 Tasto Start/Stop \triangleright/\square
- 7 Interruttore di rete **O/I**
- 8 Serbatoio acqua estraibile
- 9 Serbatoio dei chicchi di caffè con coperchio salvaroma
- 10 Cassetto per caffè in polvere (caffè macinato/compressa di detergente)
- 11 Selettore per il grado di macinatura
- 12 Flessibile del latte
- 13 Dosatore per caffè in polvere
- 14 Sportello dell'unità di infusione
- 15 Apriporta unità di infusione
- 16 Tasto di estrazione
- 17 Recipiente del latte
- 18 Unità raccogliocce
- 19 Innesso schiuma estraibile (prelievo latte/acqua calda)
- 20 Uscita caffè, regolabile in altezza

Elementi di comando e indicatori

Interruttore di rete O/I

Con l'interruttore di rete **O/I** (7) si attiva o si disattiva l'apparecchio completamente (l'alimentazione della corrente viene interrotta).

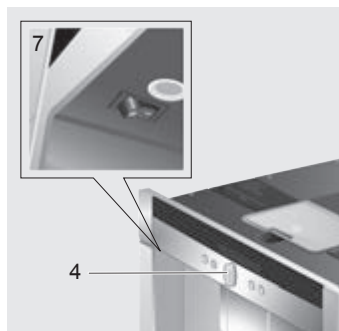

Importante: Durante il funzionamento non azionare l'interruttore di rete. Prima premere il pulsante basculante  (4); l'apparecchio viene risciacquato. L'interruttore di rete si imposta automaticamente su **O**.



Menu e display

Per facilitare al massimo l'utilizzo e allo stesso tempo per mettere a disposizione una varietà di funzioni, l'apparecchio è dotato di una facile gestione mediante menu, che permette di scegliere tra numerose possibilità con soli pochi passi, dopo avere brevemente preso confidenza delle istruzioni.

Il display visualizza il programma rispettivamente scelto dall'utente e lo informa ad esempio se viene versata acqua o caffè oppure se è necessario eseguire un programma di servizio.

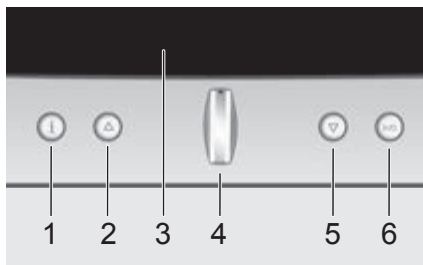
Di seguito si descrivono le modalità generali di utilizzo del menu.



- 1 i:** toccando rapidamente il tasto vengono visualizzate delle informazioni (ved. "Informazioni sul display"). Tenendo premuto il tasto per più di tre secondi, si apre il menu di impostazione (ved. "Impostazioni sul display").
- 2 Δ:** permette di spostarsi verso l'alto sul display (3). I caratteri del punto di menu attivo vengono visualizzati con un formato maggiore.
- 3 Display:** tramite simboli o testi, il display visualizza le impostazioni, i processi in corso e i messaggi.
- 4 Pulsante basculante a scomparsa **: Per l'accensione (l'interruttore di rete deve essere posizionato su **I**) premere il pulsante basculante abbassato  (4) facendolo fuoriuscire. L'apparecchio esegue il risciacquo automaticamente, a meno che non sia ancora caldo dall'ultimo utilizzo. L'apparecchio è pronto per l'uso quando sul display (3) viene visualizzato il menu per la selezione delle bevande. Spostando il pulsante basculante è possibile eseguire o modificare le impostazioni sul display (ad es. dell'intensità o della quantità di caffè).

Per lo spegnimento abbassare il pulsante basculante  (4); l'interruttore di rete si imposta automaticamente su **O**. L'apparecchio esegue il risciacquo automaticamente, a meno che non sia stato erogato caffè.

5 ▽: In questo modo è possibile spostarsi verso il basso sul display (3). I caratteri del punto di menu attivo vengono visualizzati con un formato maggiore.

6 Start/Stop ▷/□: avvia la preparazione della bevanda o un programma di servizio. Premendo nuovamente il tasto ▷/□ (6) durante la preparazione di una bevanda, è possibile fermare in anticipo il prelievo della bevanda.

Sistema di estrazione

L'apparecchio può fuoriuscire automaticamente dal mobile nel quale è incassato. Per eseguire questa operazione:

- ▶ Premere il tasto di estrazione (16) (assicurarsi che l'apparecchio sia acceso) oppure

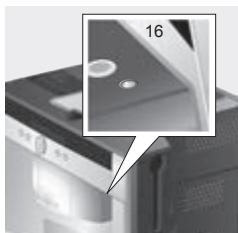

- ▶ Afferrare il piano di appoggio e tirarlo mediante la maniglia che si trova sul lato inferiore del piano stesso:



L'apparecchio fuoriesce automaticamente fino alla posizione 1, nella quale è possibile riempirlo con acqua, chicchi di caffè, caffè macinato, compresse detergenti o decalcificanti e prelevare gli accessori che si trovano sul lato destro dell'apparecchio stesso:

- ▶ Per estrarre completamente l'apparecchio, premere nuovamente il tasto di estrazione (16) ed estrarre manualmente l'apparecchio in posizione 2 oppure
- ▶ estrarre completamente l'apparecchio tirandolo per la maniglia.

Quando l'apparecchio è in posizione 2, è possibile rimuovere l'unità di infusione e regolare il grado di macinatura.



Posizione 1

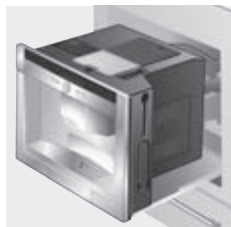

Posizione 2

Quindi spingere nuovamente l'apparecchio nel mobile.



Durante il processo di infusione, l'estrazione automatica è bloccata.

Accessori

La macchina automatica per espresso è dotata di scomparti speciali nei quali si possono inserire accessori (12, 13) e istruzioni brevi. Questi scomparti speciali si trovano sul lato destro e sono accessibili quando l'apparecchio è estratto fino alla posizione 1.

Messaggi sul display

Oltre all'attuale stato dell'apparecchio, il display visualizza diversi messaggi che forniscono informazioni di stato oppure che comunicano quando è necessario l'intervento da parte di un utente. Non appena è stato eseguito l'intervento necessario, il messaggio scompare e viene visualizzato nuovamente il menu per la selezione della bevanda.

Informazioni:

Messaggio del display	Significato
Serb. acqua in esaur.	Sarà presto necessario riempire il serbatoio dell'acqua
Serb. chicchi in esaur.	Sarà presto necessario riempire il serbatoio dell'acqua
Temp. troppo bassa Si prega di attendere	L'apparecchio sta riscaldando; si prega di avere un po' di pazienza
Prelevare la bevanda	Ora è possibile prelevare la bevanda

Richieste di intervento:

Messaggio del display	Operazione da eseguire
Riempire serbatoio acqua	Riempire il serbatoio dell'acqua
Inserire serbatoio acqua	Inserire il serbatoio dell'acqua
Controllare serbat. acqua	Estrarre il serbatoio e inserirlo correttamente
Inserire raccogliocce	Inserire il raccogliocce
Vuotare raccogliocce	Vuotare e pulire il raccogliocce
Riempire serbatoio chicchi	Riempire il serbatoio dei chicchi di caffè
Inserire innesto schiuma	Inserire l'innesto schiuma
Inserire unità di infusione Chiudere sportello	Inserire l'unità di infusione e chiudere lo sportello
Pulire unità di infusione	Pulire l'unità di infusione
Cambiare filtro	Cambiare il filtro dell'acqua
Decalcificare	Eseguire il programma di servizio "Decalcificare"
Eseguire pulizia	Eseguire il programma di servizio "Eseguire pulizia"
Calc'n'Clean	Eseguire il programma di servizio "Calc'n'Clean"
Lavaggio rapido sistema latte → ☞/☐	Pulire il sistema latte

Messa in esercizio

Informazioni generali

Utilizzare solo acqua fresca, non addizionata con anidride carbonica, e preferibilmente miscele di caffè per macchine per espresso. Non usare chicchi di caffè glassati, caramellati o trattati con altri additivi contenenti zucchero, in quanto otturano l'unità di infusione. Al primo utilizzo, oppure se l'apparecchio è rimasto inutilizzato per un periodo prolungato, la prima tazza di caffè non ha ancora un aroma pieno.

Dopo la prima messa in funzione della macchina automatica per espresso, si otterrà una crema consistente e densa solo dopo aver prodotto alcune tazze.

La macchina automatica per espresso è programmata già in fabbrica con dei valori standard che garantiscono un funzionamento ottimale. Dopo ca. 30 minuti l'apparecchio si spegne automaticamente. Questa impostazione, come molte altre, può essere modificata (ved. modalità "Auto spegnimento in" nel capitolo "Impostazioni sul display").

i **Importante:** Usare l'apparecchio solo in ambienti privi di gelo. Qualora l'apparecchio venga trasportato o stoccato a temperature inferiori a 0°C, attendere almeno 3 ore prima di metterlo in funzione.

i **Importante:** Se il raccogliacqua non è inserito, non è possibile accendere l'apparecchio e dall'uscita caffè non fuoriesce acqua. In questo caso viene visualizzato il messaggio **Inserire raccogliacqua**.

i Durante il funzionamento non azionare l'interruttore di rete. Prima premere il pulsante basculante  (4); l'apparecchio viene risciacquato. L'interruttore di rete si imposta automaticamente su **O**.

Avviare l'apparecchio

1. Posizionare l'interruttore di rete su **I** e premere il pulsante basculante  (4) per farlo fuoriuscire.



2. Sul display compare la selezione linguistica.



3. Premere il pulsante basculante (4) e selezionare la lingua desiderata nella quale visualizzare i successivi testi sul display.

La selezione può essere eseguita tra le seguenti lingue:

Deutsch	Português
English	Dansk
Русский	Norsk
Nederlands	Suomi
Français	Česky
Italiano	Türkçe
Svenska	Magyar
Español	Ελληνικά
Polski	Български

4. Premere ▷/□ (6); la lingua selezionata è memorizzata. La lingua impostata può essere modificata successivamente in qualsiasi momento. (ved. “Impostazioni sul display”)
5. Estrarre l'apparecchio. (ved. “Sistema di estrazione”)
6. Estrarre verso l'alto il serbatoio dell'acqua (8), eseguire il risciacquo e riempire con acqua fresca e pulita. Non superare il contrassegno “max”.
7. Inserire il serbatoio dell'acqua (8) diritto e spingerlo completamente verso il basso.

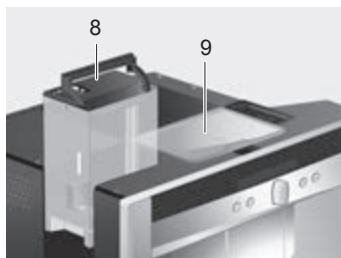

Riempire il serbatoio dell'acqua con acqua fresca ogni giorno. Il serbatoio dell'acqua dovrebbe sempre contenere una quantità di acqua sufficiente per garantire il funzionamento dell'apparecchio.

8. Riempire il serbatoio dei chicchi (9) (per la preparazione con caffè in polvere, ved. a pagina 13).
9. Spingere nuovamente l'apparecchio nel mobile di incasso.
10. Ora l'apparecchio si riscalda ed esegue un risciacquo, una piccola quantità di acqua fuoriesce dall'uscita caffè. Sul display viene visualizzato il menu per la selezione della bevanda:
11. Impostare la durezza dell'acqua (ved. “Impostazioni sul display”).

Espresso	Caffè	Latte Macchiato
	normale	
	Tazza media	

Preparazione delle bevande

Selezione della bevanda

Nel menu per la selezione delle bevande, con il pulsante basculante  (4) è possibile selezionare la bevanda desiderata:

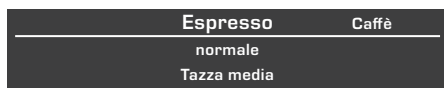

Espresso

Caffè

Latte Macchiato

Espresso e schiuma latte in parti uguali; viene riempito con latte; viene versato preferibilmente in un bicchiere;

Cappuccino

1/3 espresso + 1/3 latte + 1/3 schiuma latte; viene prelevato preferibilmente in una tazza;

Caffelatte

1/2 caffè + 1/2 latte; viene versato preferibilmente in una tazza grande;

My coffee

Schiuma latte

Latte caldo

Acqua calda

Lavaggio

Per la maggior parte delle bevande è possibile definire ulteriori opzioni, quali l'intensità e la quantità, utilizzando i tasti Δ (2) e ∇ (5). Le opzioni disponibili vengono visualizzate sempre sotto il tipo di bevanda. Il pulsante basculante  (4) permette di eseguire varie impostazioni tra le opzioni scelte con Δ (2) e ∇ (5).

Per la preparazione del caffè, sono disponibili le seguenti possibilità.

Intensità:

- Δ leggero
- normale
- forte
- forte doppio
- ∇ forte doppio extra

Grandezza:

- Δ piccolo
- medio
- ∇ grande

Macinatura doppia

Una cottura prolungata del caffè provoca un gusto più amaro e lo formazione di aromi indesiderati, che ne compromettono il sapore e la digeribilità. Per le impostazioni dell'intensità **forte doppio** e **forte doppio extra** la vostra macchina automatica per espresso è dotata di una speciale funzione di doppia macinatura. A metà della quantità di preparazione il caffè viene macinato nuovamente e infuso in modo da attivare solo gli aromi più profumati e pregiati.

Questa funzione è disponibile per le seguenti bevande:

Caffè (1 tazza)

Cappuccino (1 tazza)

Latte Macchiato (1 bicchiere)

Caffelatte (1 tazza)

My coffee (1 tazza)

Espresso (1 tazza, media e grande)

Un esempio

Supponiamo che si voglia preparare una tazza grande di caffè mediamente forte, utilizzando caffè in chicchi.

1. Posizionare la tazza sotto l'uscita caffè (20).



2. Azionare il pulsante basculante (4) fino a quando al centro della riga superiore compare la scritta **Caffè** (l'impostazione attiva viene rappresentata con caratteri di dimensioni maggiori):

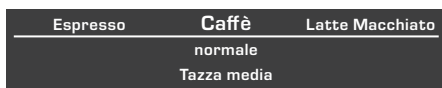

3. Ora premere ▽ (5) per una volta, per aprire l'impostazione dell'intensità. L'impostazione dell'intensità viene evidenziata:



4. Premere il pulsante basculante (4) a sinistra, fino a quando al centro la scritta **leggero** viene visualizzata più grande:



5. Premere nuovamente ▽ (5), per aprire l'impostazione della quantità. L'impostazione della quantità ora viene evidenziata:

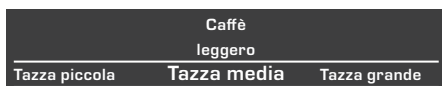

6. Premere il pulsante basculante (4) verso destra, fino a quando al centro compare la scritta **Tazza grande**:



7. Premere ▷/□ (6). Il caffè viene preparato come selezionato. Analogamente si preparano anche altri tipi di caffè, di intensità e quantità diversa.

i Per le impostazioni dell'intensità **forte doppio** e **forte doppio extra** l'apparecchio esegue l'infusione per due volte successive. Attendere fino a quando la procedura è completamente conclusa.

Preparazione con caffè in polvere

Questa macchina automatica per espresso offre anche la possibilità di preparare il caffè con caffè in polvere. Per dosare il caffè in polvere, viene fornito un apposito dosatore.

1. Estrarre l'apparecchio e togliere il dosatore.
2. Aprire il cassetto per il caffè in polvere (10).

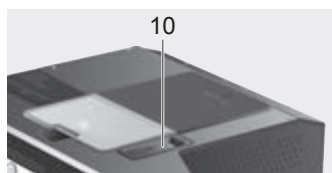

3. Versare al massimo due dosatori radi di caffè in polvere.

i Non usare chicchi o caffè solubile.

- Richiudere il cassetto del caffè in polvere.
- Reinserire l'apparecchio.
- Con il pulsante basculante  (4) selezionare la bevanda e la quantità.

Espresso		
Caffè macinato		
Tazza piccola	Tazza media	Tazza grande

- Posizionare la tazza sotto l'uscita caffè (20).



- Premere  /  (6).

Il caffè preparato e confluisce poi nelle tazze. Per preparare un'altra tazza, riempire nuovamente con il cassetto con caffè in polvere e ripetere la procedura. Se entro 90 secondi non viene preparato alcun caffè, la camera di infusione si svuota automaticamente, per prevenire un riempimento eccessivo. L'apparecchio esegue un risciacquo.

Preparazione con latte



Per ottenere una schiuma latte ottimale, utilizzare preferibilmente latte freddo con un almeno un livello dello 1,5% di grassi.

- Spingere verso il basso l'uscita caffè (20). Togliere il coperchio ed estrarre l'innesto schiuma (19).

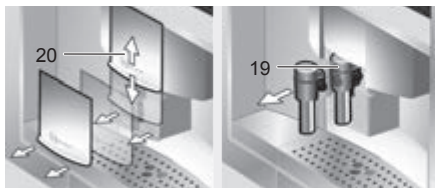

- Estrarre l'apparecchio (ved. "Sistema di estrazione").
- Togliere il flessibile per il latte e collegare con l'estremità finale all'innesto schiuma (19).

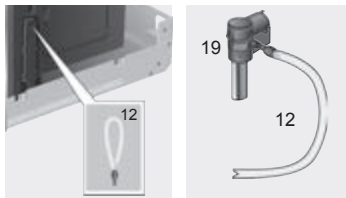

- Montare l'innesto schiuma (19) e spingere il flessibile per il latte (12) nella tacca.



- Chiudere il coperchio.
- Reinserire l'apparecchio.
- Appoggiare il recipiente del latte accanto all'innesto schiuma. Inserire il flessibile del latte nel recipiente. L'estremità intagliata del flessibile del latte che va immersa nel latte:



- Posizionare la tazza o il bicchiere sotto l'uscita del caffè.

9. Con il pulsante basculante  (4) selezionare l'impostazione **Latte Macchiato**, **Cappuccino**, **Caffelatte** oppure **My coffee** (ovvero la vostra miscela di caffelatte personale). Sul display viene visualizzata la bevanda scelta e le impostazioni di intensità e di quantità scelte per questa bevanda:

Caffè	Latte Macchiato	Cappuccino
	normale	
	Bicchiere medio	

10. Eseguire le impostazioni per intensità e quantità.
 11. Premere \triangleright/\square (6).
 Dapprima il latte viene aspirato, preparato e poi versato nella tazza o nel bicchiere. Subito dopo il caffè viene preriscaldato, e quindi esce nella tazza o nel bicchiere.



Per le impostazioni dell'intensità **forte doppio** e **forte doppio extra** l'apparecchio esegue l'infusione per due volte successive. Attendere fino a quando la procedura è completamente conclusa.





I resti secchi di latte sono difficili da pulire. Si consiglia quindi di pulire il sistema del latte dopo utilizzo (ved. "Pulire il sistema del latte").

Preparazione di due tazze contemporaneamente

1. Posizionare due tazze sotto le due uscite caffè a sinistra e a destra:



2. Con il pulsante basculante  (4) selezionare **Espresso** oppure **Caffè**. Con ∇ (5) e con il pulsante basculante impostare l'intensità desiderata.
 3. Con ∇ (5) passare alla selezione della quantità. Una volta aperta la selezione delle quantità, spostare il pulsante basculante  (4) verso destra tante volte fino a quando sul display viene visualizzata la scritta **2 tazze piccole**:

	Caffè	
	leggero	
Tazza grande	2 tazze piccole	2 tazze medie

4. Impostare la quantità desiderata per le due tazze con il pulsante basculante  (4) (piccola, media, grande).
 5. Premere \triangleright/\square (6).
 Le due tazze vengono riempite.



L'apparecchio esegue l'infusione per due volte successive; attendere che l'intera procedura sia completa.

My coffee

L'impostazione **My coffee** consente di definire una proporzione personalizzata per la miscela di caffè e schiuma di latte.

1. Collegare il flessibile del latte (12) all'innesto latte (19) (ved. "Preparazione con il latte").
2. Appoggiare il recipiente del latte sul piano di appoggio. Inserire il flessibile del latte (12) nel recipiente. L'estremità intagliata del flessibile del latte che va immersa nel latte.
3. Posizionare la tazza sotto l'uscita caffè:



4. Con il pulsante basculante (4) selezionare **My coffee**:

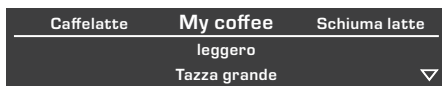

5. Con ∇ (5) passare alla selezione dell'intensità. Con il pulsante basculante (4) impostare l'intensità desiderata:

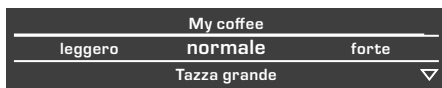

6. Con ∇ (5) passare alla selezione della quantità. Con il pulsante basculante (4) impostare la quantità desiderata:



7. Con ∇ (5) passare alla selezione del rapporto di miscela. Con il pulsante basculante (4) impostare il rapporto desiderato di miscela a passi del 20%:



8. Premere ▷/□ (6). La bevanda viene preparata con il rapporto di miscela desiderato.

i Le modifiche eseguite vengono salvate automaticamente. Un'ulteriore conferma non è necessaria.

Preparazione della schiuma latte e del latte caldo



Pericolo di ustioni!
L'innesto schiuma (19) si riscalda molto. Dopo l'utilizzo, prima di toccare l'apparecchio, lasciarlo raffreddare.



Per ottenere una schiuma latte ottimale, utilizzare preferibilmente latte freddo con un almeno un livello dello 1,5% di grassi.

1. Togliere il flessibile del latte (12) e collegarlo all'innesto latte (19) (ved. "Preparazione con il latte").
2. Posizionare la tazza o il bicchiere sotto l'uscita dell'innesto latte.
3. Selezionare l'impostazione desiderata per **Schiuma latte** o per il **Latte caldo** spostando il pulsante basculante (4):

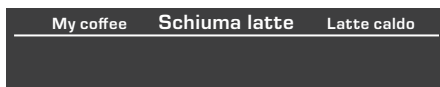

4. Premere ▷/□ (6).

Dall'uscita dell'innesto schiuma fuoriesce schiuma latte (per circa 40 sec.) oppure latte caldo (per circa 60 sec.).

Premendo nuovamente ▷/□ (6) è possibile interrompere anticipatamente la procedura.



Durante la preparazione del latte caldo è possibile che vengano emessi dei fischi, che per motivi tecnici vengono prodotto dall'innesto schiuma (19).



I resti secchi di latte sono difficili da pulire. Si consiglia quindi di pulire l'innesto schiuma dopo utilizzo (ved. "Pulizia del sistema latte").

Prelievo di acqua calda



Pericolo di ustioni!

L'innesto schiuma (19), dal quale fuoriesce l'acqua calda, diventa molto caldo. Dopo l'utilizzo, prima di toccare l'apparecchio, lasciarlo raffreddare.

L'apparecchio può preparare anche acqua calda, ad esempio per il tè.

1. Posizionare la tazza o il bicchiere sotto l'uscita del caffè.
2. Con il pulsante basculante  (4) selezionare **Acqua calda**:

Latte caldo	Acqua calda	Lavaggio
	~ 85°C	

3. Con ▽ (5) passare alla selezione della temperatura. Con la manopola  (4) impostare la temperatura desiderata.

	Acqua calda	
~ 80°C	~ 85°C	~ 90°C

4. Premere ▷/□ (6), l'acqua calda fuoriesce per circa 40 sec. dall'uscita dell'innesto schiuma (19).

Premendo nuovamente ▷/□ (6) è possibile interrompere anticipatamente la procedura.



Prima dell'uso, riscaldare con acqua calda le tazze, in particolare le tazzine da espresso.

Informazioni ed impostazioni

Con i (1) è possibile richiedere (toccare) delle informazioni ed eseguire delle impostazioni (tenere premuto il tasto per almeno tre secondi).

Informazioni sul display

Nel menu Info (toccare il tasto i) si possono richiamare le seguenti informazioni:

- ▶ quando è necessario eseguire una decalcificazione
- ▶ quando è necessario eseguire un lavaggio
- ▶ quando è necessario cambiare il filtro
- ▶ quanto caffè è stato prelevato dalla messa in servizio dell'apparecchio
- ▶ quante bibite a base di latte sono state prelevate
- ▶ la quantità dell'acqua calda preparata

Impostazioni sul display

Tenere **i** (1) premuto per almeno 3 secondi; compaiono diverse possibilità di impostazione:

Impostazioni	
Lingua	Quantità riemp. taz
Italiano	

Con Δ (2) e ∇ (5) è possibile passare tra le diverse opzioni di impostazione; l'opzione attiva viene visualizzata con caratteri di dimensioni maggiori. Per modificare l'impostazione attualmente visualizzata, utilizzare il pulsante basculante \square (4). Per uscire dal menu, premere nuovamente **i** (1).



Le modifiche eseguite vengono salvate automaticamente. Un'ulteriore conferma non è necessaria.

L'utente può disporre delle seguenti possibilità di impostazione:

Lingua: Spostando il pulsante basculante \square (4) è possibile selezionare la lingua del display.

Quantità riemp. tazza: È possibile impostare la quantità singolarmente per ogni bevanda a base di caffè e per ogni dimensione di tazza (ved. "Impostare la quantità per tazza").

Durezza acqua: Spostando il pulsante basculante \square (4) è possibile selezionare la durezza acqua desiderata (1, 2, 3 e 4) (ved. anche "Determinare ed impostare la durezza dell'acqua").

Temperatura caffè: Spostando il pulsante basculante \square (4) è possibile impostare la temperatura del caffè.

Auto spugn. in: Spostando il pulsante basculante \square (4) è possibile inserire l'intervallo di tempo dopo il quale l'apparecchio si spegne automaticamente dopo l'ultimo caffè preparato.

Si possono impostare intervalli di tempo compresi tra 5 minuti e 8 ore. Il tempo predefinito è di 30 minuti, ma può anche essere ridotto per risparmiare energia.

Contrasto: Il contrasto del display può essere impostato con il pulsante basculante \square (4) da -4 a $+4$; il valore preimpostato è 0.

Illuminazione: L'illuminazione può essere impostata su **Spento**, **Acceso** (impostazione standard) o **Spento dopo 5 min.**

Filtro acqua: Ogni nuovo filtro acqua installato nel serbatoio acqua (8) deve essere risciacquato:

1. Inserire il filtro dell'acqua nel serbatoio acqua (8) e riempire il serbatoio con acqua fino al contrassegno di "max".
2. Ruotando il pulsante basculante \square (4) **Premere** ∇/\square scegliere lavaggio e premere \triangleright/\square (6).
3. Posizionare sotto l'innesto schiuma (19) un recipiente da 0,5 litri.
4. Premere \triangleright/\square (6). L'acqua scorre prima attraverso il filtro, per lavarlo, e quindi fuoriesce nel recipiente.

Svuotare il recipiente; l'apparecchio è nuovamente pronto per l'uso.

Il lavaggio del filtro attiva allo stesso tempo l'impostazione per l'indicazione **Cambiare filtro**.

L'effetto del filtro è esaurito quando compare di nuovo l'indicazione **Cambiare filtro** o al più tardi dopo due mesi dall'ultimo cambio del filtro. Il filtro deve essere sostituito per motivi igienici e affinché l'apparecchio non venga intaccato dal calcare (con conseguenti danni). I filtri di ricambio sono reperibili presso i rivenditori o presso il servizio clienti (ved. "Accessori").

Dopo ogni sostituzione, il filtro nuovo deve dapprima essere lavato. A tale scopo procedere come descritto all'inizio di questo capitolo.

Se non viene inserito nessun nuovo filtro, ruotare l'impostazione del filtro dell'acqua su **Spento**.



Per informazioni dettagliate sul filtro dell'acqua, consultare le istruzioni del filtro.



Se l'apparecchio resta inutilizzato per un periodo prolungato (ad es. in vacanza), il filtro inserito dovrebbe venir lavato prima di un nuovo utilizzo. A tale scopo è sufficiente prelevare una tazza di acqua calda.

Ulteriori voci del menu Impostazioni:

Decalcificare: Se l'apparecchio deve essere decalcificato, premere ▷/□ (6) ed avviare il programma di decalcificazione (ved. "Decalcificare").

Pulire: Se l'apparecchio deve essere pulito, premere ▷/□ (6) ed avviare il programma di pulizia (ved. "Pulire").

Calc'n'Clean: Se l'apparecchio deve essere decalcificato e contemporaneamente pulito, premere ▷/□ (6) ed avviare il programma Calc'n'Clean (ved. "Calc'n'Clean").

Imp. predefinita: È possibile cancellare le impostazioni personalizzate e ripristinare le impostazioni predefinite (reset). Per attivare le impostazioni predefinite, premere ▷/□ (6).



Per attivare le impostazioni predefinite dell'apparecchio, è possibile procedere anche come indicato qui di seguito:

1. Spegnerne completamente l'apparecchio con l'interruttore di rete **O/I** (7).
2. I tasti Δ (2) e ∇ (5) devono venir premuti contemporaneamente, tenuti premuti e riaccendere l'apparecchio con l'interruttore di rete **O/I** (7).

Le impostazioni predefinite sono nuovamente attive.

Impostare la quantità per tazza

La quantità per tazza può essere personalizzata in funzione delle tazze utilizzate. È possibile impostare separatamente la quantità per tazza per ogni bevanda a base di caffè e per ogni dimensione di tazza.

1. Per richiamare le impostazioni di base, tenere premuto per almeno 3 secondi **i** (1).
2. Con il pulsante basculante \square (4) selezionare **Quantità riemp. tazza**.
3. Premere ∇ (5).
4. Con il pulsante \square (4) selezionare la bevanda al caffè.
5. Premere ∇ (5).
6. Con il pulsante \square (4) selezionare le dimensioni della tazza.
7. Premere ∇ (5).
8. Con il pulsante \square (4) adeguare la quantità di riempimento.

Con Δ (2) si ritorna alla selezione delle dimensioni della tazza e delle bevanda.

Per uscire dalle impostazioni di base premere **i** (1). Le impostazioni sono memorizzate.



Importante: la quantità scelta in ml è un **valore orientativo** e può variare notevolmente ad esempio in funzione della formazione di crema, del grado di macinatura e del tipo di latte.

Regolazione del grado di macinatura

Con il selettore per il grado di macinatura (11), posto sul lato superiore dell'apparecchio, è possibile impostare il grado di macinatura del caffè:

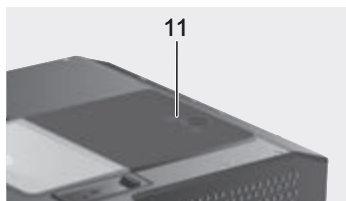

i **Attenzione:** Regolare il grado di macinatura solo se il macinacaffè è acceso. In caso contrario l'apparecchio potrebbe venir danneggiato.

1. Estrarre completamente l'apparecchio (ved. "Sistema di estrazione").
2. Nel menu per la selezione delle bevande, selezionare **Espresso**.
3. Premere ▷/□ (6).
4. A macinacaffè acceso, impostare il selettore (11) da caffè in polvere fine ■ su caffè in polvere grosso ∞ o viceversa.

i La nuova impostazione è effettiva solo a partire dalla seconda tazza.

i Per chicchi di caffè tostati più scuri, impostare un grado di macinatura più fine, per i chicchi tostati più chiari, impostare un grado di macinatura più grosso.

Rilevare la durezza dell'acqua

Questo apparecchio consente di impostare la durezza dell'acqua. L'impostazione corretta della durezza dell'acqua è importante affinché l'apparecchio possa indicare per tempo quando è necessario eseguire la decalcificazione. Il valore predefinito per la durezza dell'acqua è 4.

La durezza dell'acqua si può testare mediante le apposite strisce di test fornite in dotazione, oppure è possibile richiedere questa informazione all'azienda locale fornitrice. Immergere per breve tempo la striscia di test in acqua, scuotere leggermente e dopo un minuto leggere il risultato.

Gradi di durezza dell'acqua e livelli di impostazione:

Livello	Grado di durezza dell'acqua	
	Tedesco (°dH)	Francese (°fH)
1	1-7	1-13
2	8-14	14-25
3	15-21	26-38
4	22-30	39-54

Suggerimenti per risparmiare energia

- ▶ Dopo ca. 30 minuti (impostazione di fabbrica) l'apparecchio si spegne automaticamente e non consuma più energia.
- ▶ Il tempo preimpostato può essere ridotto (vedere "Auto spegnimento in" nel capitolo "Impostazioni sul display").
- ▶ Se l'apparecchio non viene più utilizzato, spegnerlo premendo il pulsante basculante (4).
- ▶ Se possibile non interrompere il prelievo di caffè o latte. L'interruzione anticipata provoca un maggiore consumo di energia e un riempimento più rapido del raccogliocce.
- ▶ Decalcificare sempre l'apparecchio quando viene visualizzato **Decalcificare** (ved. "Decalcificare"), per evitare deposito di calcare. I residui di calcare provocano un maggiore consumo di energia.

Cura e pulizia giornaliera



Pericolo di scossa elettrica!
Prima della pulizia, spegnere l'apparecchio con l'interruttore di rete. Non usare dispositivi a vapore.

Cura giornaliera

1. Pulire l'esterno quotidianamente con un panno morbido umido.
2. Non usare salviette o detersivi abrasivi.
3. Rimuovere sempre subito eventuali resti di calcare, caffè, latte e decalcificante. Sotto questi resti possono formarsi punti di corrosione.
4. Sulle superfici lucide non utilizzare detersivi contenenti alcol.
5. Sciacquare il serbatoio dell'acqua (8) solo con acqua.
6. Togliere il vassoio di sgocciolamento (18 a). Estrarre il raccogliocce (18 c). Togliere il coperchio del raccogliocce (18 b). Svuotare l'acqua ed i fondi di caffè (18 d). Lavare il raccogliocce oppure metterlo in lavastoviglie. Non mettere in lavastoviglie né il vassoio di sgocciolamento (18 a) né il coperchio del raccogliocce (18 b).

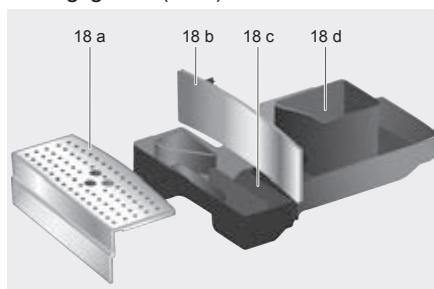

7. Pulire il coperchio e il rivestimento isolante del recipiente del latte esclusivamente con un panno umido. Non lavare in lavastoviglie.

8. Pulire con un panno l'interno dell'apparecchio (alloggiamento delle vaschette).
9. Pulire il sistema del latte (descritto qui di seguito).
10. Reinscrivere tutte le parti.

i Il raccogliocce uscita caffè (18 c) e il contenitore per fondi di caffè (18 d) si dovrebbe vuotare e pulire ogni giorno, per evitare la formazione di muffe.

i Se viene acceso a freddo o spento premendo il pulsante basculante (4) dopo l'erogazione del caffè, l'apparecchio esegue il risciacquo automaticamente. Quindi il sistema di linee contenute all'interno dell'apparecchio si pulisce da solo.

i Se l'apparecchio non è stato utilizzato per lungo tempo (ad esempio dopo una vacanza), è necessario eseguire una pulizia a fondo dello stesso, comprendendo anche la linea del latte e l'unità di infusione.

Pulizia del sistema latte



Pericolo di ustioni! L'innesto schiuma (19) si riscalda molto. Dopo l'utilizzo, prima di toccare l'apparecchio, lasciarlo raffreddare.

Il messaggio **Lavaggio rapido sistema latte** →

compare

- ▶ quando non è stata effettuata la pulizia dopo l'uso

Se compare questo messaggio, avviare la fase 2 descritta in "Lavaggio rapido sistema latte".

Dopo ogni utilizzo pulire il sistema latte.



Tutti gli altri pezzi possono anche essere puliti in lavastoviglie.

Lavaggio rapido sistema latte:

1. Nel menu per la selezione bevande, selezionare la voce **Lavaggio** e premere (6).
2. Posizionare una tazza sotto l'innesto latte (19) e immergere l'estremità del flessibile latte nella tazza.
3. Premere (6). L'apparecchio ora versa automaticamente acqua nella tazza e la aspira per il lavaggio attraverso il flessibile latte. Dopo circa 1 minuto la procedura di lavaggio è conclusa.
4. Vuotare la tazza e pulire il flessibile latte.

Lavaggio sistema latte:

1. Scomporre l'innesto latte per la pulizia. Spingere verso il basso l'uscita caffè (20). Togliere il coperchio ed estrarre l'innesto schiuma (19).

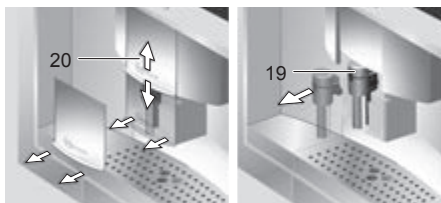

2. Pulire l'alloggiamento dell'innesto schiuma (19) con un panno morbido.
3. Ruotare l'elemento superiore in senso antiorario e rimuoverlo dall'elemento inferiore.
4. Pulire le singole parti con una soluzione di detersivo e un panno morbido oppure lavarle in lavastoviglie.

5. Montare tutti gli elementi in modo che entrambi i contrassegni a e b combacino. Inserire nuovamente l'inserto schiuma nell'apparecchio fino al suo incastro.

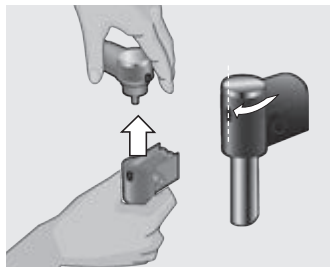

5. Spingere completamente in avanti il blocco rosso (a) sull'unità di infusione.

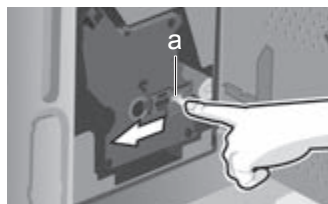

Pulire l'unità di infusione

Oltre al programma di pulizia automatica, si dovrebbe estrarre l'unità di infusione per pulirla ad intervalli regolari.

6. Premere il pulsante (b) ed estrarre quindi l'unità di infusione (c):

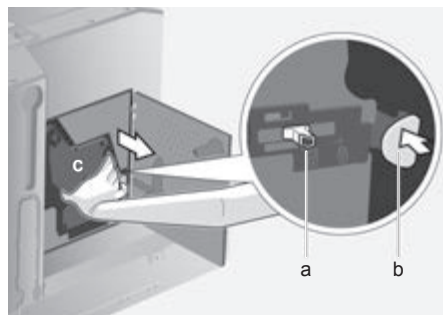

i **Attenzione:** pulire l'unità di infusione senza detersivi e non lavare in lavastoviglie.

1. Estrarre completamente l'apparecchio (ved. "Sistema di estrazione").
2. Per spegnere l'apparecchio premere il pulsante basculante (4). Dopo il risciacquo l'interruttore di rete si imposta automaticamente su **0**.
3. Spegnerne completamente l'apparecchio con l'interruttore di rete **0/I** (7); non ci deve essere più nessun simbolo acceso.
4. Afferrare l'apriporta (15) spingere all'indietro lo sportello (14) che consente di accedere all'unità di infusione:

7. Pulire bene l'unità di infusione sotto l'acqua corrente.



8. Tenere il filtro del bollitore sotto il getto dell'acqua.

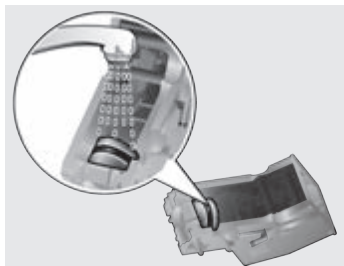

9. Pulire bene l'interno dell'apparecchio con un panno umido e togliere le eventuali tracce di caffè.
 10. Lasciar asciugare l'unità di infusione e il vano interno dell'apparecchio.
 11. Inserire l'unità di infusione (c) fino in fondo.
 12. Spingere il blocco rosso (a) completamente all'indietro e chiudere gli sportelli (14).

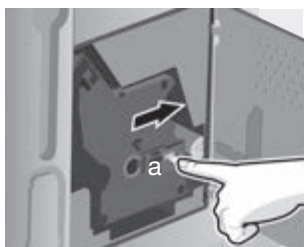

Programmi di servizio

In determinati intervalli di tempo, a seconda dell'utilizzo dell'apparecchio, sul display, al posto della selezione del caffè, compare una delle seguenti indicazioni:

Cambiare filtro
 → Tasto i per 3 sec.

Eseguire pulizia
 → Tasto i per 3 sec

Decalcificare
 → Tasto i per 3 sec.

Calc'n'Clean
 → Tasto i per 3 sec

In questo caso si dovrebbe immediatamente sostituire il filtro dell'acqua e pulire o decalcificare l'apparecchio con il corrispondente programma (la decalcificazione è descritta alla pagina seguente). In caso contrario l'apparecchio potrebbe venir danneggiato.

i I programmi di servizio si possono avviare anche manualmente nel menu di impostazione (ved. "Impostazioni sul display").

Non bere i liquidi. Per decalcificare, non utilizzare mai aceto, sostanze a base di aceto, acido citrico o sostanze a base di acido citrico. Per decalcificare o pulire, utilizzare esclusivamente le apposite compresse. Queste compresse sono state sviluppate appositamente per le macchine automatiche per espresso e si possono acquistare presso il servizio clienti (ved. „Accessori“).

Non inserire mai compresse decalcificanti o altre sostanze decalcificanti nel cassetto del caffè in polvere/cassetto per le compresse detergenti (10).

Non interrompere mai il programma di servizio. Se un programma di servizio viene interrotto, ad esempio a causa di una caduta di corrente, procedere come indicato di seguito:

1. lavare il serbatoio acqua (8) e riempire con acqua fino al contrassegno di "max".
2. Premere ▷/□ (6); il programma di pulizia si avvia per circa 3 minuti:

Pulizia in corso

L'apparecchio è nuovamente pronto per l'uso.

Decalcificare



Importante: Se nel serbatoio dell'acqua (8) è inserito un filtro, prima di avviare il programma di servizio è assolutamente necessario toglierlo, per reinserirlo solo dopo il termine del programma.

Quando compare l'indicazione

Decalcificare tenere premuto il tasto i (1) per almeno tre secondi. Compare il messaggio:

Decalcificare → Premere ▷/□

oppure

Per avviare la decalcificazione senza indicazione (ved. capitolo "Impostazioni sul display") tenere premuto il tasto i (1) per almeno tre secondi e selezionare

Decalcificare → Premere ▷/□

Premere ▷/□ (6); il display conduce l'utente attraverso il programma:

Vuotare raccogliacqua

Vuotare il raccogliacqua (18).

Inserire raccogliacqua

Inserire il raccogliacqua.



Se l'innesto schiuma non è inserito compare il messaggio:

Inserire innesto schiuma

Inserire l'innesto schiuma (19).

Posizionare recip. sotto inserto schiuma → ▷/□

Posizionare sotto l'innesto schiuma (19) un recipiente da 0,5 litri.

Premere ▷/□ (6).



Può essere usato anche il recipiente per fondi di caffè (18 d). Per evitare schizzi, spingere verso il basso l'uscita caffè (20).



Se il filtro dell'acqua è attivo, compare il messaggio:

Eliminare filtro acqua → ▷/□

Togliere il filtro dell'acqua e premere ▷/□ (6).

Versare 0,5 l acqua + decalcificante

→ ▷/□

Versare 0,5 l di acqua tiepida nel recipiente vuoto del serbatoio (8) fino al contrassegno "0,5 l" e sciogliervi due compresse di decalcificante. Premere ▷/□ (6), ora il programma di decalcificazione funziona per circa 24 minuti:

Decalcificazione in corso



Se il serbatoio dell'acqua contiene una quantità troppo scarsa di soluzione decalcificante, compare il messaggio:

Manca decalcificante**Aggiung. decalcificante**

Versare 0,5 l di acqua tiepida nel recipiente vuoto del serbatoio (8) fino al contrassegno "0,5l" e sciogliervi due compresse di decalcificante. Premere ▷/□ (6). Il programma di decalcificazione prosegue.

Sciacquare e riempire serbatoio acqua

→ ◊/□

Lavare il serbatoio acqua e riempire con acqua fino al contrassegno di "max".

Premere ▷/□ (6), ora il programma di decalcificazione funziona per circa 1 minuto ed esegue il lavaggio:

Decalcificazione in corso**Vuotare raccogliocce**

Vuotare il raccogliocce (18).

Inserire raccogliocce

Reinserire il raccogliocce.

Se viene utilizzato un filtro, è il momento di reinserirlo. L'apparecchio è nuovamente pronto per l'uso.



Importante: Pulire l'apparecchio con un panno umido e morbido per eliminare subito i residui di soluzione decalcificante. Sotto questi resti possono formarsi punti di corrosione. I panni in spugna nuovi possono contenere sali. I sali possono causare ruggine sull'acciaio inossidabile, pertanto lavare i panni in spugna accuratamente prima dell'uso.

Pulire

Quando compare l'indicazione **Eseguire pulizia** tenere premuto il tasto **i** (1) per almeno tre secondi. Compare il messaggio:

Pulire → **Premere** ◊/□

oppure

Per avviare la decalcificazione senza indicazione (ved. capitolo "Impostazioni sul display") tenere premuto il tasto **i** (1) per almeno tre secondi e selezionare

Pulire → **Premere** ◊/□

Premere ▷/□ (6); il display conduce l'utente attraverso il programma:

Vuotare raccogliocce

Vuotare il raccogliocce (18).

Inserire raccogliocce

Reinserire il raccogliocce.

Pulizia in corso**Aprire cassetto polvere**

Estrarre l'apparecchio ed aprire il cassetto polvere (10).

Aggiungere la compressa di pulizia!**Chiudere il cassetto!**

Aggiungere una compressa di pulizia nel cassetto polvere e richiuderlo. Il programma di pulizia funziona per circa 1 minuto.

Premere ◊/□

Premere ▷/□ (6), ora il programma di pulizia funziona per circa 6 minuti:

Pulizia in corso**Vuotare raccogliocce**

Vuotare il raccogliocce (18).

Inserire raccogliocce

Reinserire il raccogliocce.

L'apparecchio è nuovamente pronto per l'uso.

Calc'n'Clean



Importante: Se nel serbatoio dell'acqua (8) è inserito un filtro, prima di avviare il programma di servizio è assolutamente necessario toglierlo, per reinserirlo solo dopo il termine del programma.

Il programma Calc'n'Clean combina le due funzioni singole di decalcificazione e di pulizia. Se le scadenze dei due programmi sono ravvicinate, la macchina automatica per espresso, propone automaticamente questo programma di servizio.

Quando compare l'indicazione **Calc'n'Clean** tenere premuto il tasto **i** (1) per almeno tre secondi. Compare il messaggio:

Calc'n'Clean → Premere \triangleright/\square

oppure

Per avviare la decalcificazione senza indicazione (ved. capitolo "Impostazioni sul display") tenere premuto il tasto **i** (1) per almeno tre secondi e selezionare

Calc'n'Clean → Premere \triangleright/\square

Premere \triangleright/\square (6); il display conduce l'utente attraverso il programma:

Vuotare raccogliocce

Vuotare il raccogliocce (18).

Inserire raccogliocce

Reinserire il raccogliocce.



Se l'innesto schiuma non è inserito compare il messaggio:

Inserire innesto schiuma

Inserire l'innesto schiuma (19).

Posizionare recip. sotto inserto schiuma

Posizionare sotto l'innesto schiuma (19) un recipiente di almeno 1 litro.

Premere \triangleright/\square (6), l'apparecchio esegue un doppio lavaggio.



Può essere usato anche il recipiente per fondi di caffè (18 d). Per evitare schizzi, spingere verso il basso l'uscita caffè (20).

Pulizia in corso

Aprire cassetto polvere

Estrarre l'apparecchio ed aprire il cassetto polvere (10).

Aggiungere la compressa di pulizia!

Chiudere il cassetto!

Aggiungere una compressa di pulizia nel cassetto polvere e richiuderlo. Il programma di pulizia funziona per circa 1 minuto.



Se il filtro dell'acqua è attivo, compare il messaggio:

Eliminare filtro acqua → \triangleright/\square

Togliere il filtro dell'acqua e premere \triangleright/\square (6).

Versare 0,5 l acqua + decalcificante

→ \triangleright/\square

Versare 0,5 l di acqua tiepida nel recipiente vuoto del serbatoio (8) fino al contrassegno "0,5 l" e sciogliervi due compresse di decalcificante. Premere \triangleright/\square (6), ora il programma di decalcificazione funziona per circa 24 minuti:

Decalcificazione in corso



Se il serbatoio dell'acqua contiene una quantità troppo scarsa di soluzione decalcificante, compare il messaggio:

Manca decalcificante

Aggiung. decalcificante

Versare 0,5 l di acqua tiepida nel recipiente vuoto del serbatoio (8) fino al contrassegno "0,5l" e sciogliervi due compresse di decalcificante. Premere \triangleright/\square (6). Il programma di decalcificazione prosegue.

Sciacquare e riempire serbatoio acqua →

Lavare il serbatoio acqua e riempire con acqua fino al contrassegno di “max”.

Premere  (6), ora il programma di decalcificazione funziona per circa 1 minuti:

Decalcificazione in corso

Quindi il programma di pulizia funziona per circa 6 minuti e lava l'apparecchio.

Pulizia in corso

Vuotare raccogliocce

Vuotare il raccogliocce (18).

Inserire raccogliocce

Reinserire il raccogliocce.

Se viene utilizzato un filtro, è il momento di reinserirlo. L'apparecchio è nuovamente pronto per l'uso.



Importante: Pulire l'apparecchio con un panno umido e morbido per eliminare subito i residui di soluzione decalcificante. Sotto questi resti possono formarsi punti di corrosione. I panni in spugna nuovi possono contenere sali. I sali possono causare ruggine sull'acciaio inossidabile, pertanto lavare i panni in spugna accuratamente prima dell'uso.

Accessori, deposito, smaltimento, garanzia

Accessori

I seguenti accessori sono disponibili presso i rivenditori autorizzati e presso il servizio clienti:

Accessori	Codice ordinazione	
	Rivenditori	Servizio clienti
Compresse detergenti	TZ60001	310575
Compresse decalcificanti	TZ60002	310967
Filtro acqua	TZ70003	467873

Deposito

Per evitare che l'apparecchio subisca danni a causa del gelo durante il trasporto ed il deposito, esso deve venir completamente svuotato.



L'apparecchio deve essere pronto per l'uso e il serbatoio acqua (8) deve essere pieno.

1. Posizionare un recipiente grande e stretto sotto l'innesto schiuma (19).
2. Selezionare l'impostazione **Schiuma latte** sul display, premere  (6) e far evaporare per circa 15 secondi.

My coffee **Schiuma latte** Latte caldo

3. Spegner l'apparecchio con l'interruttore di rete **0/I** (7).
4. Svuotare il serbatoio dell'acqua (8) ed il raccogliocce (18).

Smaltimento

Si prega di smaltire le confezioni nel rispetto dell'ambiente. Questo apparecchio dispone di contrassegno ai sensi della direttiva europea 2012/19/CE in materia di apparecchi elettrici ed elettronici (waste electrical and electronic equipment – WEEE). Questa direttiva definisce le norme per la raccolta e il riciclaggio degli apparecchi dismessi valide su tutto il territorio dell'Unione Europea. Informarsi presso il rivenditore specializzato sulle attuali disposizioni per la rottamazione.

Garanzia

Per questo apparecchio sono valide le condizioni di garanzia pubblicate dal nostro rappresentante nel paese di vendita. Il rivenditore, presso il quale è stato acquistato l'apparecchio, è sempre ben disposto a fornire a richiesta informazioni a proposito. Per l'esercizio del diritto di garanzia è comunque necessario presentare il documento di acquisto.

Con riserva di modifica.

Dati tecnici

Collegamento elettrico (tensione/frequenza)	220-240 V / 50-60 Hz
Potenza del riscaldamento	1700 W
Pressione massima pompa, statica	19 bar
Capacità massima del serbatoio acqua (senza filtro)	2,5 l
Capacità massima del contenitore chicchi	1000 g
Lunghezza del cavo	150 cm
Dimensioni (A x L x P)	454 x 594 x 535 mm
Peso, a vuoto	25,9 kg
Tipo di meccanismo di macinatura	Ceramica

Soluzione dei problemi più semplici

Problema	Causa/situazione	Soluzione
Indicazione sul display Riempire serbatoio chicchi Anche se il serbatoio dei chicchi è pieno, l'apparecchio non macina i chicchi di caffè.	I chicchi non cadono nel macinacaffè (chicchi troppo grassi).	Cambiare tipo di caffè. Pulire il macinacaffè vuoto con un panno asciutto.
Non è possibile prelevare acqua calda.	L'innesto schiuma o l'alloggiamento dell'innesto schiuma è otturato.	Pulire l'innesto schiuma o il suo alloggiamento. (vedere capitolo "Pulizia del sistema latte")
Schiuma scarsa o troppo liquida. L'innesto schiuma non aspira il latte.	L'innesto schiuma o l'alloggiamento dell'innesto schiuma è otturato.	Pulire l'innesto schiuma o il suo alloggiamento. (vedere capitolo "Pulizia del sistema latte")
	Tipo di latte non adatto.	Utilizzare latte con una percentuale di grasso del 1,5 %.
	L'inserto schiuma (19) non è montato correttamente.	Inumidire le parti dell'inserto schiuma e rimontarle.
	L'apparecchio presenta incrostazioni di calcare.	Decalcificare l'apparecchio con 2 pastiglie decalcificanti, se necessario avviare il programma 2 volte.
Il caffè scende solo a gocce oppure non è possibile più alcun prelievo di caffè.	Il grado di macinatura è troppo fine. Il caffè in polvere è troppo fine.	Regolare su un grado di macinatura più grosso. Utilizzare un caffè macinato più grosso.
	L'apparecchio presenta forti calcificazioni.	Decalcificare l'apparecchio.
Il caffè non ha alcuna "crema" (strato di schiuma).	Tipo di caffè non adatto.	Utilizzare una qualità di caffè che contenga una percentuale elevata di chicchi robusta.
	I chicchi di caffè non sono tostati di fresco.	Utilizzare chicchi tostati di fresco.
	Il grado di macinatura non è adatto ai chicchi di caffè.	Regolare su un grado di macinatura fine.
Il caffè è troppo "acido".	Il grado di macinatura è troppo grosso oppure il caffè è macinato troppo grosso.	Impostare il grado di macinatura su un valore più fine oppure utilizzare un caffè macinato più fine.
	Tipo di caffè non adatto.	Utilizzare un caffè più tostato.

Soluzione dei problemi più semplici

Problema	Causa/situazione	Soluzione
Il caffè è troppo “amaro”.	Il grado di macinatura impostato è troppo fine oppure il caffè in polvere è troppo fine.	Impostare un grado di macinatura più grosso oppure utilizzare un caffè in polvere più grosso.
	Tipo di caffè non adatto.	Cambiare il tipo di caffè.
Indicazione sul display Errore Chiamare l'Assistenza	Nell'apparecchio si è verificato un errore.	Chiamare l'Assistenza (ved. risolto della copertina posteriore).
Il filtro dell'acqua non resta incastrato nel serbatoio dell'acqua.	Il filtro dell'acqua non è fissato correttamente.	Tenere diritto il filtro dell'acqua e spingerlo saldamente nel collegamento del serbatoio.
I fondi di caffè non sono compatti e sono troppo bagnati.	Il grado di macinatura impostato è troppo fine o troppo grosso oppure è stato utilizzato troppo poco caffè macinato.	Impostare un grado di macinatura più grosso o più fine oppure utilizzare 2 dosatori rasi di caffè macinato.
Indicazione sul display Pulire unità di infusione	Unità di infusione sporca.	Pulire l'unità di infusione.
	Troppo caffè macinato nell'unità di infusione.	Pulire l'unità di infusione (usare al massimo 2 dosatori rasi di caffè macinato).
	Il meccanismo della unità di infusione si muove con fatica.	Pulire l'unità di infusione. (cfr. Cap. “Pulire l'unità di infusione”).
Forti differenze nella qualità del caffè o della schiuma del latte.	L'apparecchio presenta incrostazioni di calcare.	Procedere alla decalcificazione dell'apparecchio, secondo le istruzioni, con due compresse di decalcificante.
Presenza di gocce d'acqua sul fondo interno dell'apparecchio dopo aver tolto il raccogli gocce.	Il raccogli gocce è stato estratto troppo presto.	Estrarre il raccogli gocce solo alcuni secondi dopo l'ultimo prelievo.

Se non è possibile risolvere un problema, non provare a trovare da soli l'errore, a smontare l'apparecchio oppure a ripararlo da soli. Chiamare l'Assistenza (ved. risolto della copertina posteriore).

Hartelijk gefeliciteerd...

... met de aankoop van dit product. Met deze in- en uitschuifbare volautomatische espressomachine beschikt u over een kwalitatief hoogwaardig en modern keukenapparaat; het combineert innovatieve techniek met bediengemak en vele functies.

U kunt daarmee spelenderwijs en snel verscheidene goedsmakende hete dranken vers toebereiden: een ouderwetse kop koffie, of een gezonde koffie-verkeerd of Latte Macchiato, een romige cappuccino of een sterke espresso. Het apparaat biedt u voorts talrijke mogelijkheden om de drank aan uw persoonlijke smaak aan te passen.

Maak u vertrouwd met alle onderdelen, functies, meldingen en bedieningen om de volautomatische espressomachine met al zijn mogelijkheden en functies ook betrouwbaar en veilig te kunnen gebruiken. Deze gebruiksaanwijzing helpt u daarbij. Gun u daarom wat tijd en lees eerst de gebruiksaanwijzing door alvorens de machine te gaan gebruiken.

Hoe u deze gebruiksaanwijzing leest

De omslag van deze gebruiksaanwijzing kunt u – naar voren toe – uitklappen. Daar treft u afbeeldingen van de machine aan met nummers, waar deze gebruiksaanwijzing steeds naar verwijst.

Voorbeeld: watertank (8)



Als u de omslag uitgeklaapt laat, hebt u altijd snel een overzicht bij de hand, ongeacht waar u op dat moment in de gebruiksaanwijzing leest.

Teksten op het scherm en opschriften van toetsen worden in deze gebruiksaanwijzing met een ander lettertype weergegeven, dan de gewone tekst. U kunt herkennen dat het om tekst gaat, die de machine toont of om tekst die erop is gedrukt.

Voorbeeld: **Espresso**

Bij de machine is een korte handleiding gevoegd, waarin u de belangrijkste functies snel kunt opzoeken. Deze kan rechts aan de buitenkant van het apparaat worden bewaard.



Inhoud

34 Veiligheidsaanwijzing

36 Leveringsomvang

36 Samenbouw en onderdelen

37 Bedieningen en meldingen

37 Netspanningschakelaar O/I

37 Menu en scherm

38 Uittreksysteem

39 Accessoires

39 Meldingen op het scherm

40 In gebruik nemen

40 Algemeen

40 Apparaat in gebruik nemen

41 Toebereiden van dranken

41 Drankkeuze

42 Dubbel malen

42 Een voorbeeld

43 Bereiden met poederkoffie

44 Bereiden met melk

45 Twee kopjes tegelijk

45 My coffee

46 Melkschuim en warme melk bereiden

46 Heet water tappen

47 Informatie en instellingen

47 Informatie op het scherm

47 Instellingen via het scherm

49 Hoeveelheid per kopje instellen

49 Instellen van de maalfijnheid

50 Waterhardheid bepalen

50 Tips voor energiebesparing

50 Dagelijks onderhoud en schoonmaken

50 Dagelijks onderhoud

51 Melksysteem schoonmaken

52 Zetgroep schoonmaken

54 Onderhoudprogramma's

54 Ontkalken

55 Reinigen

56 Calc'n'Clean

58 Accessoires, opslag, afval, garantie

58 Accessoires

58 Opslag

58 Afval

58 Garantie

59 Zelf eenvoudige problemen verhelpen

60 Technische specificaties

Veiligheidsaanwijzingen

Lees de gebruiksaanwijzing zorgvuldig door, neem deze altijd in acht en bewaar deze goed! Als u dit apparaat aan iemand anders geeft, lever dan ook deze gebruiksaanwijzing mee. Dit apparaat is bedoeld voor de verwerking van normale huishoudelijke hoeveelheden in huishoudens of vergelijkbare, niet-commerciële toepassingen. Hiertoe behoren bijvoorbeeld ook het gebruik in personeelskeukens van winkels, kantoren, landbouw- en andere industriële bedrijven, alsmede het gebruik door gasten van pensions, kleine hotels en soortgelijke accommodaties.

⚠ Gevaar voor elektrische schokken!

Sluit het apparaat aan, en gebruik het conform de informatie op het typeplaatje. Om gevaarlijke situaties te vermijden mogen reparaties aan het apparaat, zoals vervanging van een beschadigd aansluitsnoer, alleen door onze servicedienst worden uitgevoerd.

Dit apparaat mag door kinderen van 8 jaar en ouder en door personen met verminderde lichamelijke, zintuiglijke of geestelijke vermogens of gebrek aan ervaring en/of kennis worden gebruikt indien dit onder toezicht gebeurt of indien zij over het veilige gebruik van het apparaat zijn geïnstrueerd en de hieruit voortvloeiende gevaren hebben begrepen. Kinderen onder de 8 moeten van het apparaat en aansluitsnoer worden weggehouden en mogen het apparaat niet bedienen. Kinderen mogen niet met het apparaat spelen. Reiniging en gebruikersonderhoud mogen niet door kinderen worden uitgevoerd, tenzij de kinderen 8 jaar of ouder zijn en zij deze werkzaamheden onder toezicht uitvoeren.

Dompel het apparaat of aansluitsnoer nooit onder in water. Gebruik het apparaat uitsluitend indien het aansluitsnoer en het apparaat geen beschadigingen vertonen. Trek bij storingen direct de stekker uit het stopcontact of schakel de netspanning uit.

⚠ Verstikkingsgevaar!

Laat kinderen niet met verpakkingsmateriaal spelen.

⚠ Gevaar voor letsel!

Steek uw vingers niet in het maalmechanisme.

Trek het apparaat voorzichtig uit het inbouwmeubel en duw het voorzichtig erin terug om afklemmen van uw vingers te voorkomen.

⚠ Gevaar voor brandwonden!

De melkschuimer voor melk/heet water wordt zeer heet.

Laat – na gebruik – de melkschuimer eerst afkoelen alvorens hem aan te raken.

Leveringsomvang

(zie de afbeelding aan het begin van deze gebruiksaanwijzing)

- a Volautomatisch espressoapparaat C77V60N2
- b Gebruiksaanwijzing
- c Filterhandleiding
- d Installatievoorschrift
- e Maatlepel
- f Melkslangetje
- g Beknopte handleiding
- h Melkreservoir
- i Waterfilter
- j Teststrip voor de hardheid van het water
- k Melkschuimer

Samenbouw en onderdelen

(zie de illustratie op de uitklapbare eerste binnenpagina van deze gebruiksaanwijzing)

- 1 Toets i (Informatie / Instellingen)
- 2 Keuzetoets Δ (naar boven)
- 3 Scherm
- 4 Verzonken zwenkknop 
- 5 Keuzetoets ∇ (naar beneden)
- 6 Toets Start/Stop \triangleright/\square
- 7 Netspanningschakelaar **O/I**
- 8 Uitneembare watertank
- 9 Bonenreservoir met aromadeksel
- 10 Poederlade
(koffiepoeder / schoonmaaktabelt)
- 11 Draaikiezer voor maalfijnheid
- 12 Melkslangetje
- 13 Poederlepel
- 14 Luik voor toegang tot de
(koffie)zetgroep
- 15 Luikopener voor toegang tot de
(koffie)zetgroep
- 16 Ontgrendeltoets voor het uitnemen
- 17 Melkreservoir
- 18 Lekschaalmodule
- 19 Uitneembare melkschuimer
(melk- / heetwatertap)
- 20 In hoogte verstelbare koffietap

Bedieningen en meldingen

Netspanningschakelaar O/I

U schakelt met behulp van de netspanningschakelaar **O/I** (7) het apparaat of uit (de spanning wordt dan afgeschakeld).

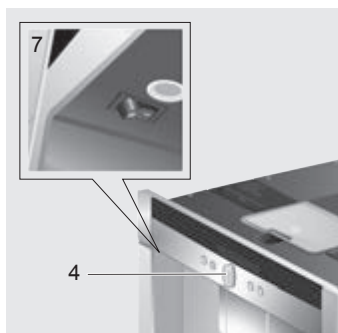

Belangrijk: Bedien de netspanningschakelaar niet tijdens bedrijf. Druk eerst de zwenkknop **O** (4) in om het apparaat te spoelen. De netspanningsschakelaar wordt automatisch op **O** geschakeld.

Menu en scherm

Het apparaat is voorzien van een eenvoudig te begrijpen menu om de bediening van het apparaat voor u zo eenvoudig mogelijk te maken en om u vele functies te kunnen bieden. Als u zich er even mee vertrouwd maakt, biedt het menu u in enkele stappen de keuze uit een reeks mogelijkheden. Het scherm laat steeds het door u gekozen programma zien en informeert u, bijvoorbeeld als u water of koffie moet bijvullen of een serviceprogramma moet draaien. Hierna volgt een beschrijving van de bediening via het hoofdmenu.

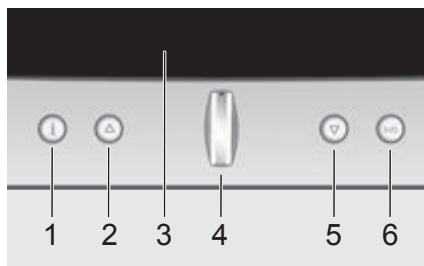

- 1 **i**: Als u de toets **i** kort indrukt, verschijnt informatie (zie “Informatie op het scherm”). Als u de toets langer dan 3 seconden indrukt, gaat u naar het menu “Instellingen” (zie “Instellingen via het scherm”).
- 2 **Δ**: Met deze toetsen navigeert u in het scherm (3) naar boven. Het lettertype van het actueel actieve menupunt is groter.
- 3 **Scherm**: Het scherm toont met behulp van symbolen en tekst de instellingen, lopende processen en meldingen.
- 4 **Verzonken zwenkknop **O****:
Druk de ingedrukte zwenkknop **O** (4) uit om het apparaat in te schakelen (de netspanningsschakelaar moet op **I** staan). Het apparaat wordt automatisch gespoeld, tenzij dit nog warm is van het vorige gebruik. Het apparaat is gereed voor gebruik als in het scherm (3) het menu voor de drankkeuze te zien is. Door de knop te draaien kunt u in het scherm instellingen maken of wijzigen (zoals de sterkte van de koffie of de hoeveelheid koffie).
Druk de zwenkknop **O** (4) in om het apparaat uit te schakelen. De netspanningsschakelaar wordt automatisch op **O** geschakeld. Het apparaat wordt automatisch gespoeld, tenzij de laatste keer geen koffie is afgenomen.
- 5 **∇**: Zo navigeert u in het scherm (3) naar beneden. Het lettertype van het actueel actieve menupunt is groter.

- 6 Start/Stop** ▷/□: De dranktoebereiding of een serviceprogramma start. Door de toets ▷/□ (6) tijdens het toebereiden van een drank opnieuw in te drukken kunt u het proces stoppen.

Uittreksysteem

Het apparaat kan automatisch uit een inbouwmeubel worden geschoven.

- ▶ Daarvoor drukt u op ontgrendeltoets (16) (het apparaat moet ingeschakeld zijn) of

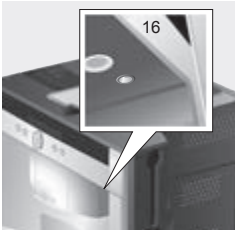

- ▶ Neem het afzetvlak weg en trek aan de nu daaronder bereikbare handgreep:



Het apparaat schuift zelfstandig naar de uitgetrokken stand 1. In deze stand kunt u water, bonen, poederkoffie en schoonmaak-/ontkalktabletten navullen, alsmede accessoires pakken van de rechter zijkant van het apparaat.

- Om het apparaat volledig uit te schuiven,
- ▶ drukt u nogmaals op ontgrendeltoets (16) en trekt u het apparaat met de hand naar positie 2 of
 - ▶ trekt u het apparaat aan de handgreep volledig naar voren.

In de uitgetrokken stand 2 kunt u de zetgroep uitnemen en de fijnheid van het malen instellen.



Uitgetrokken stand 1



Uitgetrokken stand 2

Duw daarna het apparaat weer tot aan de aanslag terug in het inbouwmeubel.



Tijdens het zetproces is het automatisch uittrekken geblokkeerd.

Accessoires

De volautomatische espressomachine heeft speciale vakken om de accessoires (12, 13) en de korte handleiding bij het apparaat in op te bergen. Deze bevinden zich aan de rechter zijkant en zijn te bereiken als het apparaat is uitgetrokken tot stand 1.

Meldingen op het scherm

Op het scherm verschijnt niet alleen de actuele werking, maar ook verschillende meldingen, die u informatie verstrekken over situaties of meedelen wanneer u moet ingrijpen. Zodra u de vereiste handeling hebt uitgevoerd, verdwijnt de melding en verschijnt het drankkeuzemenu weer.

Informatie:

Schermmelding	Betekenis
Waterreserv. bijna leeg	Vul de watertank binnenkort
Bonenreserv. bijna leeg	Vul het bonenreservoir binnenkort
Temperatuur te laag Even geduld	Het apparaat is bezig met opwarmen. Dit duurt slechts even.
U kunt uw drank nu nemen	De drank kan worden uitgenomen

Verzoek om in te grijpen:

Schermmelding	Wat u moet doen
Waterreservoir vullen	Vul de watertank
Waterreserv. plaatsen	Plaats de watertank
Waterreserv. checken	Neem de watertank uit en plaats hem correct
Lekschaal plaatsen	Plaats de lekschaal
Lekschaal legen	Leeg de lekschaal en maak hem schoon
Bonenreservoir vullen	Vul het bonenreservoir
Melkschuimer plaatsen	Plaats de melkschuimer
Zetgroep plaatsen Deur sluiten	Plaats de zetgroep en sluit het luik
Zetgroep reinigen	Zetgroep reinigen
Filter vervangen	Vervang het waterfilter
Ontkalken	Draai het onderhoudsprogramma "Ontkalken"
Reinigen a.u.b.	Draai het onderhoudsprogramma "Reinigen"
Calc'n'Clean	Draai het onderhoudsprogramma "Calc'n'Clean"
Kort spoelen melksyst. → ☒/☐	Melksysteem spoelen

In gebruik nemen

Algemeen



Vul de tank resp. het reservoir enkel met zuiver water zonder koolzuur en – bij voorkeur – espresso- of bonenmengsels voor volautomaten. Gebruik geen geglaceerde, gecarameliseerde of met andere suikerhoudende toevoegstoffen behandelde koffiebonen: deze kunnen de zetgroep verstoppem. Bij eerste gebruik of als het apparaat langere tijd niet werd gebruikt, heeft de eerste kop koffie nog niet de volle aroma.

Als u de espressomachine voor het eerst gebruikt, krijgt u pas een voldoende dikke en stabiele laag ‘crema’ nadat u de eerste paar kopje hebt getapt.

De volautomatische espressomachine is af fabriek voor een optimale werking met standaardinstellingen geprogrammeerd. Na ca. 30 minuten wordt het apparaat automatisch uitgeschakeld. Deze instelling is – net als vele andere instellingen – te wijzigen (zie “Auto off na” in het hoofdstuk “Instellingen via het scherm”)

i **Belangrijk:** Gebruik het apparaat alleen in vorstvrije ruimten. Als het apparaat bij temperaturen onder 0 °C is getransporteerd of opgeslagen, dient u ten minste 3 uur te wachten alvorens het apparaat in gebruik te nemen.

i **Belangrijk:** Als de lekschaal niet op zijn plaats zit, kan het apparaat niet worden ingeschakeld en stroomt er geen water uit de koffietap. De melding **Lekschaal plaatsen** verschijnt.

i Bedien de netspanningschakelaar niet tijdens bedrijf. Druk eerst de zwenkknop  (4) in om het apparaat te spoelen. De netspanningschakelaar wordt automatisch op  geschakeld.

Apparaat in gebruik nemen

1. Zet de netspanningsschakelaar op **I** en druk de zwenkknop  (4) uit.



2. Op het scherm verschijnt de taalkeuze:



3. Bedien de zwenkknop  (4) en selecteer de taal waarin u de schermteksten wilt weergeven.

U kunt uit de volgende talen kiezen:

Deutsch **Português**
English **Dansk**
Русский **Norsk**
Nederlands **Suomi**
Français **Česky**
Italiano **Türkçe**
Svenska **Magyar**
Español **Ελληνικά**
Polski **Български**

- Druk op de toets \triangleright/\square (6); de gekozen taal is nu opgeslagen.
U kunt de taalinstelling later op ieder gewenst moment wijzigen (zie “Instellingen via het scherm”).
- Trek het apparaat naar voren. (zie “Uittreksysteem”).
- Neem de watertank (8) naar boven toe uit, spoel hem om en vul hem met vers, koud water. Let op het merkteken “max”.
- Plaats de watertank (8) rechtstandig en druk hem helemaal naar onderen toe aan.

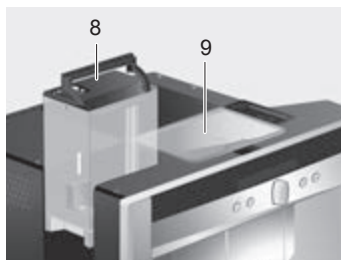

i Vul de watertank elke dag met vers water. Om het apparaat te kunnen gebruiken, moet de watertank steeds voldoende water bevatten.

- Vul het bonenreservoir (9) met koffiebbonen (zie blz. 43 voor toebereiding met poederkoffie).
- Duw het apparaat terug in het inbouwmeubel.

- Het apparaat warmt nu op en spoelt; er loopt wat water uit de koffietap. Op het scherm verschijnt nu het drankkeuze-menu:



- Stel de waterhardheid in (zie “Instellingen via het scherm”).

Toebereiden van dranken

Drankkeuze

In het menu voor de drankkeuze kunt u met de zwenkknop (4) uw drank kiezen:

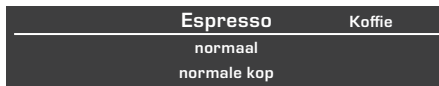

Espresso

Koffie

Latte Macchiato

Een gelijke hoeveelheid espresso en melkschuim; wordt met melk aangevuld; wordt bij voorkeur in een hoog glas geschonken;

Cappuccino

1/3 espresso + 1/3 melk + 1/3 melkschuim; wordt bij voorkeur in een kopje geschonken;

Koffie + melk

1/2 koffie + 1/2 melk; wordt bij voorkeur in een brede kop geschonken;

My coffee

Melkschuim

Warme melk

Warm water

Kort spoelen

Bij de meeste dranksoorten kunt u met de toetsen Δ (2) en ∇ (5) verdere opties selecteren, bijv. koffiesterkte en -hoeveelheid. De beschikbare opties worden altijd rechtsonder de soort drank getoond. Binnen de met Δ (2) en ∇ (5) gekozen opties kunt u dan met de zwenkknop O (4) instellingen doorvoeren.

Bij het voorbereiden van koffie zijn er de volgende mogelijkheden:

Sterkte:

- Δ mild
- normaal
- sterk
- dubbelsterk
- ∇ dubbelsterk extra

Hoef:

- Δ klein
- norm
- ∇ groot

Dubbel malen

Hoe langer het bereiden van de koffie duurt, des te meer bittere stoffen en ongewenste aroma's vrijkomen. Dit heeft een negatieve invloed op de smaak en maakt de koffie minder goed verteerbaar. Daarom heeft uw volautomatische espressoapparaat een speciale dubbelmaalfunctie voor de sterkteinstellingen **dubbelsterk** en **dubbelsterk extra**. Wanneer de helft van de gewenste hoeveelheid bereid is, wordt verse koffie gemalen en voor de verdere bereiding gebruikt, zodat alleen de lekkere aroma's vrijkomen.

Deze functie is beschikbaar voor de volgende dranken:

- Koffie (1 kopje)
- Cappuccino (1 kopje)
- Latte Macchiato (1 glas)
- Koffie + melk (1 kopje)
- My coffee (1 kopje)
- Espresso (1 kopje, middelgroot en groot)

Een voorbeeld

Stelt u zich voor, dat u een grote kop milde bonenkoffie wilt bereiden.

1. Zet een kopje onder de koffietap (20):



2. Draai de zwenkknop O (4) zo vaak, totdat in het midden van de bovenste regel **Koffie** wordt aangegeven (het lettertype van de actieve instelling is groter):

Espresso	Koffie	Latte Macchiato
	normaal	
	normale kop	

3. Druk nu eenmaal op de toets ∇ (5), om naar de sterkte-instelling te gaan. De sterkte-instelling wordt geaccentueerd:

	Koffie	
mild	normaal	sterk
	normale kop	

4. Draai met de zwenkknop O (4) naar links totdat groot **mild** in het midden verschijnt:

	Koffie	
	mild	normaal
	normale kop	

5. Druk nogmaals op de toets ∇ (5) om naar de instelling van de hoeveelheid te gaan. Nu heeft de instelling van de hoeveelheid een witte achtergrond:



6. Draai de zwenkknop O (4) naar rechts, totdat in het midden **grote kop** staat:



7. Druk op de toets \triangleright/\square (6). Het door u gekozen kopje koffie wordt nu bereid. Op dezelfde manier kunt u ook andere soorten koffie met een andere sterkte of hoeveelheid bereiden.



Bij de sterkte-instellingen **dubbelsterk** en **dubbelsterk extra** bereidt het apparaat tweemaal achtereenvolgend. Wacht tot de bereiding helemaal voltooid is.

Bereiden met poederkoffie

Deze volautomatische espressomachine biedt ook de mogelijkheid om koffie te zetten van poederkoffie. Voor het doseren is een poederlepel bijgesloten.

1. Trek het apparaat naar voren en pak de poederlepel.
2. Open de poederkoffielade (10).

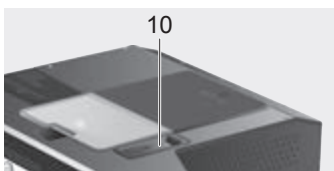

3. Strooi er **maximaal twee** afgestreken lepeltjes poederkoffie in.



Doe er geen bonen of losse koffie in.

4. Sluit de poederkoffielade weer.
5. Duw het apparaat terug.
6. Kies met behulp van de zwenkknop O (4) de drank en hoeveelheid:

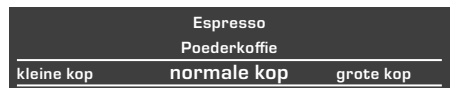

7. Zet een kopje onder de koffietap (20).



8. Druk op de toets \triangleright/\square (6). Nu wordt de koffie gezet en aansluitend worden het kopje of de kopjes gevuld. Als u nog een kopje koffie wilt, vult u de lade opnieuw met poederkoffie, en herhaalt u het proces. Als u binnen 90 seconden geen koffie meer tapt, leegt de koffiezetkamer automatisch om te voorkomen dat deze overloopt. Het apparaat spoelt.

Bereiden met melk

i Voor optimaal melkschuim gebruikt u bij voorkeur koude melk met een vetgehalte van ten minste 1,5%.

1. Koffietap (20) naar beneden schuiven. Afdekklep eraf nemen en melkschuimer (19) eruit trekken:

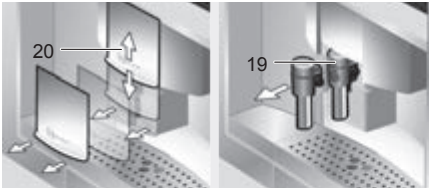

2. Trek het apparaat naar voren. (zie "Uittreksysteem")
3. Neem het meegeleverde melk slangetje en sluit hem met het aansluit-uiteinde aan op de melkschuimer (19).

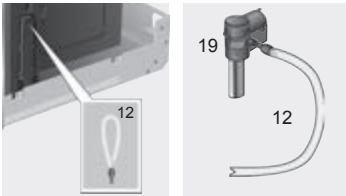

4. Melkschuimer (19) erop plaatsen en melkslang (12) in de inkeping drukken.



5. Afdekklep sluiten.
6. Duw het apparaat terug.
7. Plaats het kannetje met melk naast de melkschuimer. Steek het melk slangetje in het kannetje.

Dompel het ingekerfde uiteinde van het melk slangetje in de melk:



8. Plaats een kopje of glas onder de koffietap.
9. Kies door het verdraaien van de zwenkknop (4) uit: **Latte Macchiato**, **Cappuccino**, **Koffie + melk** of **My coffee** (uw individuele koffie-/melkmengsel). Op het scherm verschijnt de gekozen drank en de instellingen van de sterkte van de koffie en de hoeveelheid koffie voor deze bereiding:

Koffie	Latte Macchiato	Cappuccino
	normaal	
	normaal glas	

10. Stel de sterkte en de hoeveelheid in.
11. Druk op de toets \triangleright/\square (6).
Eerst wordt nu melk aangezogen, toebereid en in het kopje of glas gegoten. Direct daarna wordt de koffie gezet en in het kopje of glas getapt.



i Bij de sterkte-instellingen **dubbelsterk** en **dubbelsterk extra** bereidt het apparaat tweemaal achtereen. Wacht tot de bereiding helemaal voltooid is.

i Opgedroogde resten melk zijn lastig te verwijderen. Maak daarom het melksysteem telkens na gebruik schoon (zie "Melksysteem schoonmaken").

Twee kopjes tegelijk

1. Zet twee kopjes links en rechts onder de beide koffietappen:



2. Kies met de zwenkknop  (4) **Espresso** of **Koffie**. Stel met ∇ (5) en de zwenkknop  (4) de gewenste sterkte in.
3. Ga met ∇ (5) naar de hoeveelheidkeuze. In de hoeveelheidkeuze van de zwenkknop  (4) net zo vaak naar rechts draaien, totdat in het scherm **2 kleine koppen** wordt weergegeven.



4. Stel de gewenste hoeveelheid voor de beide kopjes in met behulp van de zwenkknop  (4) (klein, norm., groot).
5. Druk op de toets \triangleright/\square (6).

De beide kopjes worden nu gevuld.



Het apparaat zet tweemaal achter elkaar koffie, wacht dus het volledige proces af.

My coffee

In de instelling **My coffee** kunt u individueel opslaan, wat de mengverhouding van koffie en opgeschuimde melk moet zijn.

1. Sluit het melkslangetje (12) aan op de melkschuimer (zie "Bereiden met melk").
2. Plaats het kannetje met melk op het afzetvlak. Steek het melkslangetje in het kannetje. Dompel het ingekerfde uiteinde van het melkslangetje (12) in de melk:



3. Zet een kopje onder de koffietap.
4. Selecteer met de zwenkknop  (4)

My coffee:

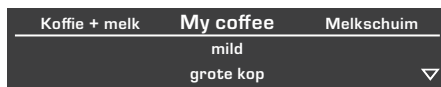

5. Ga met ∇ (5) naar de sterktekeuze. Stel met de zwenkknop  (4) de gewenste sterkte in:



6. Ga met ∇ (5) verder naar de hoeveelheidkeuze. Stel met de zwenkknop  (4) de gewenste hoeveelheid in:



7. Ga met ▽ (5) naar de keuze van de mengverhouding. Stel met behulp van de zwenkknop (4) in stappen van 20 % de gewenste mengverhouding in:



8. Druk op de toets ▷/□ (6). De drank wordt in de gewenste mengverhouding bereid.

i De gemaakte wijzigingen worden automatisch opgeslagen. Een extra bevestiging is niet nodig.

Melkschuim en warme melk bereiden



Gevaar voor verbranding!
De melkschuimer (19) wordt heet. Laat – na gebruik – de melkschuimer eerst afkoelen alvorens hem aan te raken.

i Voor optimaal melkschuim gebruikt u bij voorkeur koude melk met een vetgehalte van ten minste 1,5%.

1. Sluit het melkslangetje (12) aan op de melkschuimer (19) (zie “Bereiden met melk”).
2. Zet een kopje of glas onder de tap van de melkschuimer.
3. Selecteer de gewenste instelling **Melkschuim** of **Warme melk** door de zwenkknop (4) te verdraaien:

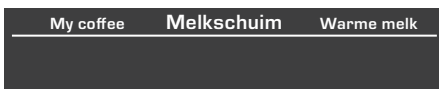

4. Druk op de toets ▷/□ (6). Nu komt er melkschuim (ca. 40 s) of warme melk (ca. 60 s) uit de uitloop van de melkschuimer.

Door opnieuw op de toets ▷/□ (6) te drukken kan het proces voortijdig worden beëindigd.



Bij de bereiding van warme melk kan een fluitend geluid hoorbaar zijn. Dit is een technisch normaal verschijnsel bij de melkschuimer (19).



Opgedroogde resten melk zijn lastig te verwijderen. Maak daarom het melksysteem telkens na gebruik schoon (zie “Melksysteem schoonmaken”).

Heet water tappen



Gevaar voor verbranding!
De melkschuimer (19), waaruit het hete water stroomt, wordt heet. Laat – na gebruik – de melkschuimer eerst afkoelen alvorens hem aan te raken.

Het apparaat kan ook heet water bereiden, bijvoorbeeld voor thee.

1. Plaats een kopje of glas onder de koffietap.
2. Selecteer met de zwenkknop (4)

Warm water:

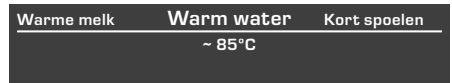

3. Ga met de toets ▽ (5) naar de temperatuurkeuze. Stel met de zwenkknop (4) de gewenste temperatuur in:

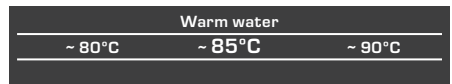

4. Druk op de toets ▷/□ (6): er stroomt ongeveer 40 seconden lang heet water uit de tap van de melkschuimer.

Door opnieuw op de toets ▷/□ (6) te drukken kan het proces voortijdig worden beëindigd.



Verwarm uw kopjes, vooral kleine espressokopjes met een dikke wand, voor het gebruik op met warm water.

Informatie en instellingen

Met de toets **i** (1) kunt u door aanraken informatie oproepen en instellingen maken (minstens drie seconden lang indrukken).

Informatie op het scherm

Via het Infomenu (toets **i** aanraken) kunt u de volgende informatie oproepen:

- ▶ wanneer ontkalking nodig is
- ▶ wanneer een reiniging nodig is
- ▶ wanneer een filter vervangen dient te worden
- ▶ hoeveel koffie u heeft gezet sinds de ingebruikname van het apparaat
- ▶ hoeveel melkdranken u heeft gezet
- ▶ de hoeveelheid toebereid heet water

Instellingen via het scherm

Druk de toets **i** (1) minstens 3 seconden lang in: er verschijnen dan verscheidene instelmogelijkheden:



Met Δ (2) en ∇ (5) kunt u tussen de verschillende instelmogelijkheden wisselen; de actieve instelling wordt in een groter lettertype weergegeven. U kunt de getoonde actuele instelling wijzigen met behulp van de zwenkknop O (4). Om het menu weer te verlaten druk u nogmaals **i** (1).



De gemaakte wijzigingen worden automatisch opgeslagen. Een extra bevestiging is niet nodig.

U kunt kiezen uit de volgende instelmogelijkheden:

Taal: Door de zwenkknop O (4) kiest u de taal op het scherm.

Inhoud kopje: De hoeveelheid per kopje kan voor elk type drank en elke kopjes-grootte afzonderlijk worden ingesteld (zie "Hoeveelheid per kopje instellen").

Waterhardheid: Door de zwenkknop O (4) kunt u de gewenste hardheid van het water (1, 2, 3 en 4) selecteren (zie ook "Waterhardheid bepalen en instellen").

Koffietemperatuur: Door de de zwenkknop O (4) kiest u de temperatuur van de koffie.

Auto off na: Met zwenkknop O (4) kunt u instellen hoe lang na de laatste bereiding van een drank het apparaat automatisch wordt uitgeschakeld. De mogelijke instelling loopt van 5 minuten tot 8 uur. De vooraf ingestelde tijdsduur van 30 minuten kan worden verkort om energie te besparen.

Contrast: Het contrast van het scherm is met behulp van de zwenkknop  (4) in te stellen van -4 tot +4; de vooraf gemaakte instelling is 0.

Verlichting: De belichting is in te stellen op **Uit, Aan** (standaardinstelling) of **Uit na 5 min.**

Waterfilter: Telkens na het plaatsen van een nieuw waterfilter in de watertank (8), moet er worden gespoeld:

1. Plaats het waterfilter in de watertank (8) en vul de tank met water tot aan het merkteken "max".
2. Kies door de de zwenkknop  (4) **Op**   **drukken** kort spoelen en druk op de toets   (6).
3. Plaats een kan met een inhoud van 0,5 l onder de tap van de melkschuimer (19).
4. Druk op de toets   (6). Het water stroomt nu eerst door de filter om deze te spoelen, en daarna in de kan.

Leeg de kan; het apparaat is nu weer gereed voor gebruik.

Het spoelen van de filter activeert tegelijk de instelling voor de melding **Filter vervangen**.

Als de melding **Filter vervangen** verschijnt, of minstens twee maanden later, is de werking van de filter uitgeput. Wissel – om redenen van hygiëne en opdat het apparaat niet verkalkt – de filter om (het apparaat kan schade oplopen). Vervangende filters zijn in de handel of bij de klantenservice te verkrijgen (zie "Toebehoren").

Na iedere omwisseling van filter moet deze eerst worden gespoeld. Ga daartoe tewerk zoals in het begin van dit hoofdstuk is beschreven.

Als u geen nieuw filter plaatst, draai dan de instelling van de waterfilter op **Uit**.







Uitvoerige informatie over het waterfilter vindt u in de bijgevoegde filterhandleiding.







Als u het apparaat gedurende langere tijd niet gebruikt (bijvoorbeeld tijdens vakantie), spoel dan de geplaatste filter alvorens het apparaat te gebruiken; tap daartoe eenvoudig een kop heet water.

Andere keuzes uit met instellingenmenu:

Ontkalken: Als u het apparaat nu wilt ontkalken, druk dan op de toets   (6) en start het ontkalkprogramma (zie "Ontkalken").

Reinigen: Als u het apparaat nu wilt schoonmaken, druk dan op de toets   (6) en start het schoonmaakprogramma (zie "Reinigen").

Calc'n'Clean: Als u het apparaat gelijktijdig wilt ontkalken en schoonmaken, druk dan op de toets   (6), en start het programma Calc'n'Clean (zie "Calc'n'Clean").

Fabrieksinst.: U kunt uw eigen instellingen wissen en de fabrieksinstelling weer activeren (reset). Druk op de toets   (6) om de fabrieksinstelling te activeren.



Het apparaat is ook op de volgende manier terug te zetten op de fabrieksinstelling:

1. Schakel het apparaat volledig uit met behulp van de netspanningschakelaar **O/I** (7).
 2. Druk de toetsen  (2) en (5) tegeliktijd in, houd ze ingedrukt en schakel het apparaat met behulp van de netspanningschakelaar **O/I** (7) weer in.
- De fabriekinstellingen zijn nu weer actief.

Hoeveelheid per kopje instellen

De hoeveelheid per kopje kan afzonderlijk worden afgestemd op uw eigen kopjes. Dit kan worden gedaan voor elk type drank en elke kopjesgrootte.

1. Houd voor de standaardinstellingen **i** (1) ten minste 3 seconden ingedrukt.
2. Selecteer **Inhoud kopje** met de intrekbare navigatieknop **0** (4).
3. Druk op de toets **∇** (5).
4. Selecteer de gewenste drank met de intrekbare navigatieknop **0** (4).
5. Druk op de toets **∇** (5).
6. Selecteer de kopjesgrootte met de intrekbare navigatieknop **0** (4).
7. Druk op de toets **∇** (5).
8. Selecteer de hoeveelheid drank met de intrekbare navigatieknop **0** (4).

Met **Δ** (2) keert u terug naar het keuzescherf voor kopjesgrootte en type drank. Als u de standaardinstellingen wilt verlaten, drukt u op **i** (1). De instellingen worden opgeslagen.



Belangrijk: De gekozen hoeveelheid in ml is een **richtwaarde**, die bijv. door crèmevorming, de ingestelde maalgraad of de gebruikte soort melk aanzienlijk kan schommelen.

Instellen van de maalfijnheid

Met de draaischakelaar voor de maalfijnheid (11) bovenop het apparaat kunt u de gewenste korrelgrootte van de gemalen koffiebonen instellen:

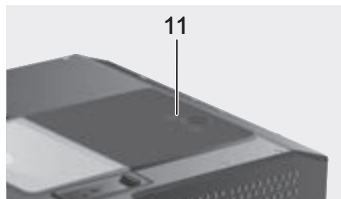

Opgelet: Verstel de maalfijnheid enkel als het maalwerk draait. Het apparaat kan anders beschadigd raken.

1. Trek het apparaat volledig naar voren toe uit (zie "Uittreksysteem").
2. Kies **Espresso** uit het drankkeuzemenu.
3. Druk op de toets **▷/□** (6).
4. Stel – bij lopend maalwerk – de draaischakelaar (11) in van **fijne korrel** **■** naar **grove korrel** **⊗** of andersom.



De nieuwe instelling is pas merkbaar vanaf de tweede kop koffie.



Stel bij donker gebrande bonen een fijnere, en bij lichtere bonen een grovere maling in.

Waterhardheid bepalen

Bij dit apparaat is de hardheid van het water instelbaar. De juiste instelling van de waterhardheid is van belang, opdat het apparaat tijdig meldt, dat het moet worden ontkalkt. Af fabriek is als de waterhardheid vooraf ingesteld. De hardheid van het water kunt u vaststellen met het meegeleverde teststrookje of opvragen bij het plaatselijke drinkwaterbedrijf. Dompel het teststrookje kort in water onder, schud het voorzichtig af en na een minuut kunt u het resultaat aflezen.

Waterhardheidsgraden en insteltrappen:

Trap	Waterhardheidsgraad	
	Duits (°dH)	Frans (°fH)
1	1-7	1-13
2	8-14	14-25
3	15-21	26-38
4	22-30	39-54

Tips voor energiebesparing

- ▶ Na ca. 30 minuten (fabrieksinstelling) wordt het apparaat automatisch uitgeschakeld en verbruikt dit geen energie meer.
- ▶ De vooraf ingestelde tijdsduur kan worden verkort (zie „Auto off“ in het hoofdstuk „Instellingen via het scherm“).
- ▶ Als het apparaat niet wordt gebruikt, kunt u dit uitschakelen door de zwenkknop (4) in te drukken.
- ▶ Onderbreek, indien mogelijk niet het tapen van koffie of melkschuim. Het voortijdig onderbreken leidt tot een verhoogd energieverbruik en tot sneller vollopen van de lekschaal.

- ▶ Ontkalk het apparaat altijd als de melding **Ontkalken** verschijnt (zie “Onderhoud – Ontkalken”), om kalkafzettingen te voorkomen. Kalkresten leiden tot een hoger energieverbruik.

Dagelijks onderhoud en schoonmaken



Gevaar voor elektrische schokken!

Schakel het apparaat met behulp van de netspanningschakelaar uit alvorens het apparaat schoon te maken. Gebruik geen stoomreiniger.

Dagelijks onderhoud

1. Veeg de buitenzijde van het apparaat dagelijks schoon met een zachte, vochtige doek.
2. Gebruik geen schurende doeken of reinigingsmiddelen.
3. Resten van kalk, koffie, melk en ontkalkingsoplossing altijd direct verwijderen. Onder zulke resten kan corrosievorming optreden.
4. Gebruik geen alcohol- of spiritushoudend schoonmaakmiddel op glanzende oppervlakken.
5. Spoel de watertank (8) uitsluitend om met water.
6. Neem het lekrooster (18 a) af. Neem de lekschaal (18 c) uit. Neem de blinde van de lekschaal (18 b) af. Verwijder water en koffiedrab (18 d). Maak de lekschaal schoon of doe hem in de vaatwasser. Doe het lekrooster (18 a) en de blinde

van de lekbak (18b) niet in de vaatwasser.

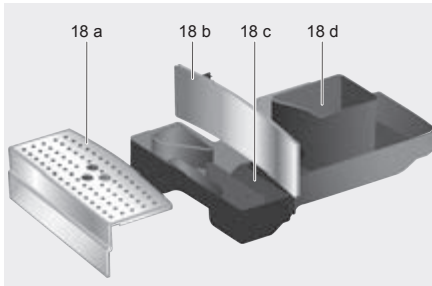

7. Het deksel en de isolatiehuls van het melkreservoir mogen slechts voorzichtig worden schoongeveegd met een vochtige doek. Niet in de vaatwasser plaatsen.
8. Veeg de binnenzijde van het apparaat (waar de lekschaal wordt geplaatst) leeg.
9. Maak het melksysteem schoon (zie beschrijving hierna).
10. Plaats alle onderdelen weer.



De lekschaal (18c) en het koffie-dikreservoir (18d) moeten dagelijks worden geleegd en schoongemaakt om schimmelvorming te voorkomen.



Als het apparaat in koude toestand wordt ingeschakeld of na afname van koffie wordt uitgeschakeld door de zwenknop (4) in te drukken, wordt het automatisch gespoeld. Het leidingsysteem in het inwendige van het apparaat maakt zich daarmee zelf schoon.



Als het apparaat langere tijd niet is gebruikt (bijv. na een vakantie), maak het hele apparaat dan grondig schoon, inclusief het melksysteem en de zetgroep.

Melksysteem schoonmaken



Gevaar voor verbranding!
De melkschuimer (19) wordt heet.
Laat – na gebruik – de melkschuimer eerst afkoelen alvorens hem aan te raken.

Het bericht

Kort spoelen melksyst. → 
verschijnt



▶ als na gebruik niet is gereinigd

Als dit bericht verschijnt, start u met stap 2 onder “Melksysteem kort doorspoelen”.
Maak het melksysteem telkens na gebruik schoon.



Alle onderdelen kunnen in de vaatwasser.

Melksysteem kort doorspoelen:

1. Kies uit het drankkeuzemenu de functie **Kort spoelen** en druk op de toets  (6).
2. Zet een kopje onder de melkschuimer (19) en steek het uiteinde van het melkslangetje in het kopje.
3. Druk op de toets  (6). Het apparaat laat nu automatisch water in het kopje lopen en zuigt het – om te spoelen – weer aan via het melkslangetje. Na ongeveer 1 minuut is het spoelproces voltooid.
4. Leeg het kopje en maak het melkslangetje schoon.

Melksysteem schoonmaken:

1. Demonteer de melkschuimer om hem te kunnen schoonmaken. Klap daartoe de afdekklep (20) omlaag, pak de melkschuimer (19) rechttop vast en trek hem naar voren toe er uit:

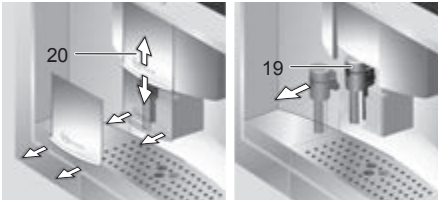

2. Maak de opvang van de melkschuimer (19) schoon met een zachte doek.
3. Draai het bovenste gedeelte linksom en trek het van het onderste gedeelte.
4. Reinig de afzonderlijke onderdelen met een sopje en een zachte doek of plaats deze in de vaatwasmachine (bestekmand).
5. Zet de afzonderlijke onderdelen weer in elkaar tot de beide markeringen zich tegenover elkaar bevinden. Plaats de melkschuimer vervolgens tot de aanslag achter in het apparaat.

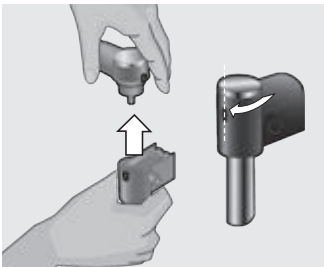

Zetgroep schoonmaken

Aanvullend bij het automatische reinigingsprogramma dient de zetgroep regelmatig te worden verwijderd en gereinigd.



Opgelet: Maak de zetgroep zonder spoelmiddel schoon en doe hem niet in de vaatwasser.

1. Trek het apparaat volledig naar voren (zie "Uittreksysteem").
2. Druk de zwenkknop (4) in om het apparaat uit te schakelen. Na het spoelen wordt de netspanningsschakelaar automatisch op **O** geschakeld.
3. Schakel het apparaat volledig uit met de netschakelaar **O/I** (7). Er mag geen enkel symbool meer branden.
4. Neem de luikopener (15) en klap het luik (14) voor de zetgroep naar achteren open:



5. Schuif de rode grendel (a) van de zetgroep helemaal naar voren:

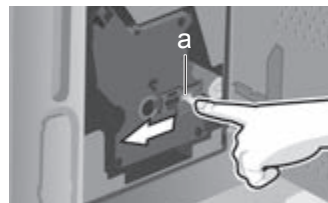

6. Druk op de rode toets (b), pak de zetgroep (c) bij de grepen vast en neem hem voorzichtig uit:

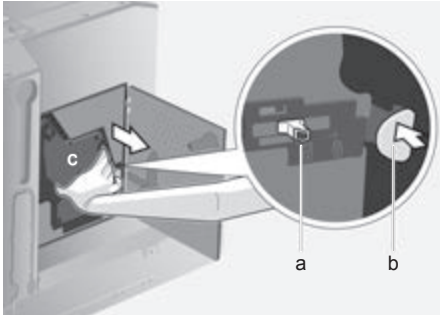

7. Spoel de zetgroep grondig met stromend water.

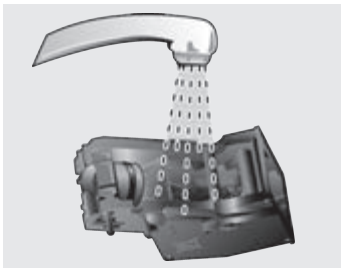

8. Houd de zeef van de zetgroep onder de waterstraal.

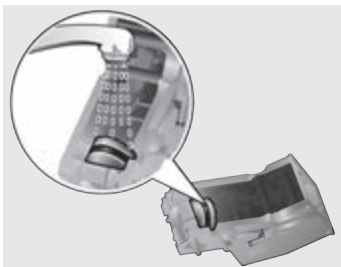

9. Veeg de binnenkant van het apparaat goed schoon met een vochtige doek en verwijder alle koffieresten.
10. Laat de zetgroep en het inwendige van het apparaat drogen.

11. Plaats de zetgroep (c) tot aan de aanslag terug.
12. Schuif de rode grendel (a) helemaal naar achteren en sluit het luikje (14).

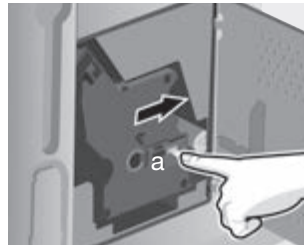

Onderhoudprogramma's

Periodiek verschijnt – afhankelijk van de gebruiksintensiteit van het apparaat – één van de volgende meldingen op het scherm in plaats van de koffiekeuze:

Filter vervangen
→ i-knop 3 s indrukken

Reinigen a.u.b.
→ i-knop 3 s indrukken

Ontkalken
→ i-knop 3 s indrukken

Calc'n'Clean
→ i-knop 3 s indrukken

Verwissel de waterfilter nu zo snel mogelijk resp. reinig of ontkalk het apparaat met behulp van het getoonde programma (zie ook de beschrijvingen op de volgende bladzijden). Het apparaat kan anders beschadigd raken.

i De onderhoudsprogramma's kunnen vanuit het instellingenmenu ook handmatig worden gestart (zie "Instellingen op het scherm").

Drink geen vloeistoffen. Gebruik voor het ontkalken nooit azijn, middelen op basis van azijn, citroenzuur of middelen op basis van citroenzuur. Gebruik voor het ontkalken en schoonmaken uitsluitend de daarvoor bedoelde tabletten. Deze werden speciaal voor deze volautomatische espressomachine ontwikkeld en kunnen in de handel en via de klantenservice worden bijgekocht (zie "Accessoires").

Doe in geen geval ontkalktabletten of andere ontkalkmiddelen in de lade voor poederkoffie of in de lade voor de schoonmaakttabletten. Onderbreek in geen enkel geval het onderhoudsprogramma. Zou het onderhoudsprogramma worden onderbroken, bijvoorbeeld door spanninguitval, ga dan als volgt te werk:

1. Spoel de watertank (8) en vul hem met vers water tot aan het merkteken "max".
2. Druk op de toets ▷/□ (6); Het reinigingsprogramma loopt nu gedurende ca. 3 minuten.

Reinigingsprogr. loopt

Het apparaat is weer klaar voor gebruik.

Ontkalken

i **Belangrijk:** Als er een filter in de watertank (8) zit, moet dat worden verwijderd voordat het onderhoudsprogramma wordt uitgevoerd. Het moet pas worden teruggeplaatst wanneer het programma is voltooid.

Bij het scherm **Ontkalken** de toets **i** (1) ten minste drie seconden ingedrukt houden. Er verschijnt:

Ontkalken → **Op** ▷/□ **drukken**
of

Als u wilt starten zonder het scherm (zie "Instellingen via het scherm") houdt u **i** (1) minstens drie seconden ingedrukt en selecteert u

Ontkalken → **Op** ▷/□ **drukken**

Druk op de toets ▷/□ (6); het scherm leidt u door het programma:

Lekschaal legen

Leeg de lekschaal (18).

Lekschaal plaatsen

Lekschaal weer terugplaatsen.

i Is de melkschuimer niet geplaatst, dan verschijnt de melding:

Melkschuimer plaatsen

Breng de melkschuimer (19) aan.

Reservoir onder melkschuimer plaatsen



→  

Plaats een kan met een inhoud van 0,5 liter onder de tap van de melkschuimer (19). Druk op de toets   (6).

i U kunt hiervoor ook het koffiedikreservoir (18 d) gebruiken. Schuif de koffietap (20) helemaal omlaag om spatten te voorkomen.



i Als de waterfilter actief is, verschijnt de melding:

Waterfilter wegnemen →

Verwijder de waterfilter en druk op de toets   (6).

0,5 l water + ontkalker toevoegen

→  



Vul de lege watertank (8) tot aan het merkteken “0,5l” met lauwwarm water en los daarin twee ontkalktabletten op. Druk op de toets   (6), het ontkalkprogramma zal ongeveer 24 minuten draaien:

Ontkalkingsprogr. loopt

i Als er te weinig ontkalkoplossing in het water zit, dan verschijnt de melding:



Te weinig ontkalker

Ontkalker bijvullen

Vul de lege watertank (8) met lauwwarm water tot aan het merkteken “0,5 l” bij en los daarin twee ontkalktabletten op. Druk op de toets   (6). Het ontkalkprogramma draait door.

Waterreservoir spoelen en vullen

→  

Spoel de watertank (8) en vul hem tot aan het merkteken “max” met vers water. Druk op de toets   (6).

Het ontkalkprogramma draait ongeveer 1 minuut en spoelt:

Ontkalkingsprogr. loopt

Lekschaal legen

Leeg de lekschaal (18).

Lekschaal plaatsen

Lekschaal weer terugplaatsen.

Plaats het filter terug (als u een filter gebruikt). Het apparaat is weer klaar voor gebruik.

i **Belangrijk:** Veeg het apparaat met een zachte, vochtige doek af om resten van de ontkalkoplossing direct te verwijderen. Dergelijke resten kunnen corrosievorming veroorzaken. Nieuwe sponsdoekjes kunnen zouten bevatten. Deze zouten kunnen een roestlaagje op het roestvrij staal veroorzaken. Spoel deze doekjes daarom altijd vóór gebruik grondig uit.

Reinigen

Bij het scherm **Reinigen a.u.b.** de toets **i** (1) ten minste drie seconden ingedrukt houden. Er verschijnt:

Reinigen → **Op**   **drukken**

of

Als u wilt starten zonder het scherm (zie “Instellingen via het scherm”) houdt u **i** (1) minstens drie seconden ingedrukt en selecteert u

Reinigen → **Op**   **drukken**

Druk op de toets   (6); het scherm leidt u door het programma:

Lekschaal legen

Leeg de lekschaal (18).

Lekschaal plaatsen

Lekschaal weer terugplaatsen.



Reinigingsprogr. loopt**Poederlade openen**

Trek het apparaat naar voren en open de poederkoffielade (10).

Reinigingstablet inleggen!**Lade sluiten!**

Leg een reinigingstablet in de poederkoffielade en sluit de lade weer. Het reinigingsprogramma draait ongeveer 1 minuut.

Op   drukken

Druk op de toets   (6); het schoonmaakprogramma draait ongeveer 6 minuten:

Reinigingsprogr. loopt**Lekschaal legen**

Leeg de lekschaal (18).

Lekschaal plaatsen

Lekschaal weer terugplaatsen.

Het apparaat is weer klaar voor gebruik.



Calc'n'Clean

Belangrijk: Als er een filter in de watertank (8) zit, moet dat worden verwijderd voordat het onderhoudsprogramma wordt uitgevoerd. Het moet pas worden teruggeplaatst wanneer het programma is voltooid.

Calc'n'Clean is een combinatie van de afzonderlijke functies Ontkalken en Reinigen. Als de noodzaak tot het draaien van beide programma's in tijd dicht bij elkaar ligt, dan stelt de volautomatische espressomachine zelf automatisch voor dit onderhoudsprogramma te draaien.

Bij het scherm **Calc'n'Clean** de toets i (1) ten minste drie seconden ingedrukt houden. Er verschijnt:

Calc'n'Clean → **Op   drukken**
of

Als u wilt starten zonder het scherm (zie "Instellingen via het scherm") houdt u i (1) minstens drie seconden ingedrukt en selecteert u **Calc'n'Clean** → **Op   drukken**

Druk op de toets   (6); het scherm leidt u door het programma:

Lekschaal legen

Leeg de lekschaal (18).

Lekschaal plaatsen

Lekschaal weer terugplaatsen.



Is de melkschuimer niet geplaatst, dan verschijnt de melding:



Melkschuimer plaatsen

Breng de melkschuimer (19) aan.

Reservoir onder melkschuimer plaatsen

→  

Plaats een kan met een inhoud van minstens één liter onder de tap van de melkschuimer (19).

Druk op de toets   (6).

Het apparaat spoelt nu tweemaal.



U kunt hiervoor ook het koffiedikreservoir (18 d) gebruiken. Schuif de koffietap (20) helemaal omlaag om spatten te voorkomen.

Reinigingsprogr. loopt**Poederlade openen**

Trek het apparaat naar voren en open de poederkoffielade (10).

Reinigingstablet inleggen!**Lade sluiten!**

Leg een schoonmaaktabelt in de poederkoffielade en sluit de lade weer. Het reinigingsprogramma draait ongeveer 1 minuut.



Als de waterfilter actief is, verschijnt de melding:

Waterfilter wegnemen →

Verwijder de waterfilter en druk op de toets (6).

0,5 l water + ontkalker toevoegen

→

Vul de lege watertank (8) tot aan het merkteken "0,5 l" met lauwwarm water en los daarin twee ontkalktabletten op. Druk op de toets (6). Het ontkalkprogramma zal ongeveer 24 minuten draaien:

Ontkalkingsprogr. loopt



Als er te weinig ontkalkoplossing in het water zit, dan verschijnt de melding:

Te weinig ontkalker

Ontkalker bijvullen

Vul de lege watertank (8) met lauwwarm water tot aan het merkteken "0,5 l" bij en los daarin twee ontkalktabletten op. Druk op de toets (6).

Het ontkalkprogramma draait door.

Waterreservoir spoelen en vullen

→

Spoel de watertank (8) en vul hem tot aan het merkteken "max" met vers water. Druk op de toets (6); het ontkalkprogramma draait nu ongeveer 1 minuut:

Ontkalkingsprogr. loopt

Aansluitend draait het schoonmaakprogramma ongeveer 6 minuten en spoelt het apparaat:

Reinigingsprogr. loopt

Lekschaal legen

Leeg de lekschaal (18).

Lekschaal plaatsen

Lekschaal weer terugplaatsen.

Plaats het filter terug (als u een filter gebruikt).

Het apparaat is weer klaar voor gebruik.



Belangrijk: Veeg het apparaat met een zachte, vochtige doek af om resten van de ontkalkoplossing direct te verwijderen. Dergelijke resten kunnen corrosievorming veroorzaken. Nieuwe sponsdoekjes kunnen zouten bevatten. Deze zouten kunnen een roestlaagje op het roestvrij staal veroorzaken. Spoel deze doekjes daarom altijd vóór gebruik grondig uit.

Accessoires, opslag, afval, garantie

Accessoires

Onderstaande accessoires zijn in de handel en via de klantenservice verkrijgbaar:

Accessoires	Bestelnummer	
	Handel	Klantenservice
Schoonmaak-tabletten	TZ60001	310575
Ontkalk-tabletten	TZ60002	310967
Waterfilter	TZ70003	467873

Opslag

Om vorstschade bij transport en opslag te voorkomen, moet het apparaat vooraf volledig worden geleegd.



Het apparaat moet daartoe gereed zijn voor gebruik en de watertank (8) gevuld.

1. Plaats een grote, smalle kan onder de melkschuimer (19).
2. Kies op het scherm de instelling **Melkschuim**, druk op de toets \triangleright/\square (6) en laat het apparaat ongeveer 15 seconden stomen.

My coffee **Melkschuim** Warme melk

3. Schakel het apparaat uit met behulp van de netspanningschakelaar **O/I** (7).
4. Leeg de watertank (8) en de lekschaal (18).

Afval

Gooi verpakkingsmateriaal op een milieuvriendelijke manier weg. Dit apparaat is gekenmerkt in overeenstemming met de Europese richtlijn 2012/19/EG betreffende afgedankte elektrische en elektronische apparatuur (waste electrical and electronic equipment – WEEE). De richtlijn geeft het kader aan voor de in de EU geldige terugname en verwerking van oude apparaten. Raadpleeg uw gespecialiseerde handelaar voor de geldende voorschriften inzake afvalverwijdering.

Garantie

Voor dit apparaat gelden de garantievoorwaarden die worden uitgegeven door de vertegenwoordiging van ons bedrijf in het land van aankoop. De leverancier, bij wie u het apparaat heeft gekocht, geeft u hierover graag meer informatie. Om aanspraak te maken op de garantie heeft u altijd uw aankoopbewijs nodig.

Wijzigingen voorbehouden.

Zelf eenvoudige problemen verhelpen

Probleem	Oorzaak	Remedie
Schermmelding Bonenreservoir vullen Ondanks gevuld bonenreservoir maakt het apparaat geen koffiebonen.	De bonen vallen niet in het maalwerk (te vette bonen).	Wissel zo nodig van koffiesoort. Veeg het lege bonenreservoir met een droge doek schoon.
Er kan geen theewater worden genomen.	De melkschuimer of de opvang van het melkschuim is verstopt.	Melkschuimer of opvang schoonmaken. (zie "Melksysteem schoonmaken")
Te weinig melkschuim of melkschuim te vloeibaar. De melkschuimer zuigt geen melk aan.	De melkschuimer of de opvang van het melkschuim is verstopt.	Melkschuimer of opvang schoonmaken. (zie "Melksysteem schoonmaken")
	Ongeschikte melk.	Gebruik melk met een vetgehalte van 1,5%.
	De melkschuimer (19) is niet correct gemonteerd.	Bevochtig de onderdelen van de melkschuimer en druk ze stevig op elkaar.
	Het apparaat is verkalkt.	Ontkalk het apparaat met 2 ontkalktabletten. Voer het programma zo nodig 2x uit.
De koffie loopt slechts druppelsgewijs of er loopt helemaal geen koffie meer.	De maalfijnheid is te fijn. De poederkoffie is te fijn.	Stel de maalfijnheid grover in. Gebruik een poederkoffie met grovere korrel.
	Het apparaat is sterk verkalkt.	Apparaat ontkalken.
Koffie heeft geen schuimlaag.	Ongeschikte soort koffie.	Gebruik een koffiesoort met een hoger percentage robustabonen.
	De bonen zijn niet meer brandvers.	Gebruik vers gebrande bonen.
	De maalfijnheid is niet afgestemd op de koffiebonen.	Stel de maalfijnheid op fijn in.
De koffie is te "zuur".	De maalgraad is te grof ingesteld of de gemalen koffie is te grof.	Stel de maalgraad fijner in of gebruik fijner gemalen koffie.
	Ongeschikte koffiesoort.	Gebruik een donkerder gebrande soort.
De koffie is te "bitter".	De maalfijnheid is te fijn ingesteld of de poederkoffie is te fijnkorrelig.	Stel de maalfijnheid grover in of gebruik grover korrelig poederkoffie.
	Ongeschikte soort koffie.	Wissel van soort koffie.

Zelf eenvoudige problemen verhelpen

Probleem	Oorzaak	Remedie
Schermmelding Storing Bel de hotline a.u.b.	Er treedt een fout in het apparaat op.	Bel met de Hotline (zie de achterste omslagbladzijde).
Het waterfilter blijft niet vastzitten in het waterreservoir.	Het waterfilter is niet correct bevestigd.	Druk het waterfilter stevig en recht naar beneden in de tankaansluiting.
Het koffiedik is niet compact en te nat.	De maalgraad is te fijn of te grof ingesteld, of er is niet genoeg gemalen koffie gebruikt.	Stel de maalgraad grover of fijner in, of gebruik 2 afgestreken maatlepels gemalen koffie.
Schermmelding Zetgroep reinigen	Verontreinigde zetgroep.	Zetgroep reinigen.
	Te veel gemalen koffie in de zetgroep.	Zetgroep reinigen. (Gebruik maximaal 2 afgestreken maatlepels gemalen koffie).
	Het mechanisme van de zetgroep beweegt stroef.	Zetgroep reinigen (zie "Zetgroep schoonmaken").
Sterk wisselende koffie- of melkschuimkwaliteit.	Het apparaat is verkalkt.	Het apparaat volgens de handleiding met 2 ontkalktabletten ontkalken.
Lekwater op binnenzijde apparaatbodem bij verwijderde lekschaal.	Lekschaal te vroeg verwijderd.	Lekschaal pas enkele seconden na de laatste drankbereiding wegnemen.

Als storingen niet kunnen worden verholpen, probleem dan niet zelf de fout te vinden, het apparaat te demonteren of zelf te repareren. Bel met de Hotline (zie de achterste omslagbladzijde).

Technische specificaties

Elektrische aansluiting (spanning / frequentie)	220-240 V / 50-60 Hz
Verwarmingsvermogen	1700 W
Maximale pompdruk, statisch	19 bar
Maximale capaciteit waterreservoir (zonder filter)	2,5 l
Maximale capaciteit bonenreservoir	1000 g
Lengte netsnoer	150 cm
Afmetingen (H x B x D)	454 x 594 x 535 mm
Gewicht, leeg	25,9 kg
Type maalwerk	keramisch

Искренне поздравляем...

... с покупкой данного изделия. Данная выдвижная автоматическая кофемашина эспрессо является высококачественным современным кухонным бытовым прибором; она отличается использованием новаторских технологий, имеет множество функций и удобна в обслуживании.

В ней можно очень легко и быстро приготовить различные вкусные горячие напитки: от традиционного кофе или полезного кофе с молоком до латте маккиато, кремообразного капучино или крепкого эспрессо. Кроме того, имеется множество возможностей использования данного прибора в соответствии с собственным вкусом.

Для обеспечения надежной и безопасной эксплуатации автоматической кофемашины эспрессо с использованием всех ее возможностей и функций ознакомьтесь с ее составными частями, функциями, индикацией и элементами управления. В этом Вам поможет настоящая инструкция по эксплуатации. Перед началом использования прибора обязательно прочитайте данную инструкцию.

Об использовании данной инструкции по эксплуатации

Переднюю часть обложки данной инструкции можно разложить. Там приводятся рисунки деталей кофемашины с указанием номеров, на которые приводится ссылка в тексте инструкции.

Пример: Контейнер для воды (8)



Оставив эту страницу развернутой, Вы в любой момент можете воспользоваться ею, независимо от того, в каком месте инструкции находитесь.

Индикация на дисплее и подписи к кнопкам отображаются в данной инструкции другим шрифтом, отличным от шрифта остальной ее части. Поэтому можно легко определить, что речь идет о тексте, который отображается на дисплее или напечатан на устройстве.

Пример: **Эспрессо**

К прибору прилагается краткая инструкция, в которой можно быстро справиться о наиболее важных функциях. Она может быть размещена в специальном наружном отсеке на корпусе прибора справа.



Содержание

63 Указания по безопасности

65 Объем поставки

65 Конструкция и составные части

66 Элементы управления и индикация

- 66 Сетевой выключатель О/И
 - 66 Меню и дисплей
 - 67 Система извлечения
 - 68 Принадлежности
 - 68 Сообщения на дисплее
-

69 Ввод в эксплуатацию

- 69 Общие сведения
 - 69 Начало работы с прибором
-

70 Приготовление напитков

- 70 Выбор напитка
- 71 Двойной помол
- 71 Пример
- 72 Приготовление напитка из молотого кофе
- 73 Приготовление кофе с молоком
- 74 Две чашки сразу
- 74 My coffee
- 75 Приготовление молочной пены и горячего молока
- 76 Приготовление горячей воды

76 Информация и настройки

- 76 Информация на дисплее
 - 76 Настройки с помощью дисплея
 - 78 Установка количества на чашку
 - 79 Установка степени помола
 - 79 Определение жесткости воды
 - 80 Советы по экономии энергии
-

80 Ежедневный уход и чистка

- 80 Ежедневный уход
 - 81 Чистка системы подачи молока
 - 82 Очистка заварочного блока
-

84 Сервисные программы

- 85 Удаление накипи
 - 86 Очистка
 - 87 Calc'n'Clean
-

88 Принадлежности, хранение, утилизация, гарантия

- 88 Принадлежности
 - 89 Хранение
 - 89 Утилизация
 - 89 Условия гарантийного обслуживания
-

89 Технические характеристики

90 Самостоятельное устранение небольших проблем

Указания по безопасности

Внимательно прочтите инструкцию по эксплуатации, соблюдайте ее указания и тщательно храните ее!

Передавая прибор другому человеку, дайте ему эту инструкцию. Данный прибор предназначен для домашнего использования, или для использования в некоммерческой, бытовой среде.

⚠ Опасность поражения током!

При подключении прибора и его эксплуатации соблюдайте данные, приведенные на заводской табличке. Ремонт прибора (напр., замену поврежденного сетевого кабеля) разрешается производить из соображений безопасности только нашей сервисной службе.

Этот прибор могут использовать дети старше 8 лет и лица с ограниченными физическими, сенсорными или умственными способностями или не имеющими достаточного опыта или знаний, если они находятся под присмотром или прошли соответствующий инструктаж относительно безопасного пользования прибором и уяснили для себя, какую опасность несет в себе прибор. Детей младше 8 лет нельзя подпускать к прибору и шнуру питания, им не разрешается пользоваться прибором. Детям нельзя играть с прибором. Производить очистку и техобслуживание детям не разрешается, за исключением тех случаев, если они старше 8 лет и выполняют эти действия под наблюдением взрослых.

Запрещается погружать в воду прибор или сетевой кабель. Пользоваться прибором допускается только при отсутствии повреждений кабеля и прибора. В случае неисправности сразу же вынуть штекер из розетки или выключить сетевое напряжение.

⚠ Опасность удушения!

Не разрешайте детям играть с упаковочным материалом.

⚠ Опасность травмирования!

Не прикасайтесь к внутренним частям кофемолки.

Извлечение прибора из кухонного гарнитура и установку на место необходимо выполнять осторожно, чтобы не прищемить пальцы.

⚠ Опасность ошпаривания!

Насадка для приготовления молочной пены/горячей воды сильно нагревается. После использования сначала дождитесь охлаждения насадки, прежде чем брать ее за нее.

Объем поставки

(см. иллюстрацию в начале этого руководства)

- a Полностью автоматическая кофемашина эспрессо C77V60N
- b Инструкция по эксплуатации
- c Инструкции по использованию фильтра
- d Инструкция по монтажу
- e Мерная ложка для молотого кофе
- f Шланг для молока
- g Краткая инструкция
- h Емкость для молока
- i Фильтр для воды
- j Индикаторная полоска для определения жесткости воды
- k Насадка для приготовления молочной пены

Конструкция и составные части

(см. рисунки на раскладывающейся передней части обложки в начале данной инструкции)

- 1 Кнопка **i** (информация / настройки)
- 2 Кнопка выбора **Δ** (вверх)
- 3 Дисплей
- 4 Утапливаемый поворотный регулятор 
- 5 Кнопка выбора **∇** (вниз)
- 6 Кнопка Start/Stop **▷/□**
- 7 Сетевой выключатель **O/I**
- 8 Съёмный контейнер для воды
- 9 Емкость для кофейных зерен с сохраняющей аромат крышкой
- 10 Выдвижной отсек для молотого кофе (молотый кофе / таблетка для очистки)
- 11 Поворотный регулятор степени помола
- 12 Шланг для молока
- 13 Мерная ложка для молотого кофе
- 14 Дверца заварочного блока
- 15 Открыватель дверцы заварочного блока
- 16 Кнопка извлечения
- 17 Емкость для молока
- 18 Отсек поддона для капель
- 19 Съёмная насадка для приготовления молочной пены (молоко / горячая вода)
- 20 Регулируемое по высоте устройство для разлива кофе

Элементы управления и индикация

Сетевой выключатель O/I

Сетевой выключатель **O/I** (7) служит для включения прибора или полного его выключения (отключение подачи электропитания).

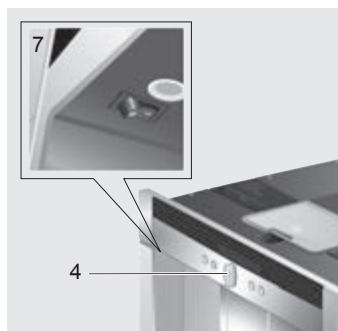

Важно: Запрещается нажимать сетевой выключатель во время работы кофемашины. Сначала вдавите поворотный регулятор (4), чтобы запустить промывку прибора. Сетевой выключатель автоматически переключается на **O**.

Меню и дисплей

Чтобы максимально упростить эксплуатацию прибора и одновременно обеспечить возможность использования множества функций, кофемашина оснащена понятной системой управления в режиме меню.

Кратко ознакомившись с ней, с помощью нескольких шагов Вы сможете воспользоваться всем разнообразием доступных функций. На дисплее указывается текущая программа, а также отображается информация о необходимости выполнения ее шагов, например, если потребуется залить воду, засыпать кофе или выполнить сервисную программу.

Ниже дается описание основных принципов обслуживания с помощью меню.

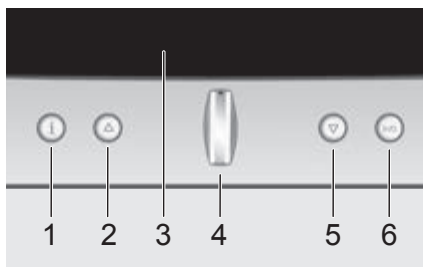

- 1 **i**: При кратковременном нажатии на дисплее отображается различная информация (см. «Информация на дисплее»). Если удерживать нажатой более трех секунд, откроется меню настройки (см. «Настройки с помощью дисплея»).
- 2 **Δ**: Кнопка перемещения вверх при просмотре пунктов меню на дисплее (3). Текущий активный пункт меню отображается более крупным шрифтом.
- 3 **Дисплей**: С помощью символов и текста на дисплее отображаются настройки, а также текущие процессы и сообщения.
- 4 **Утапливаемый поворотный регулятор** (4): Для включения (сетевой выключатель должен быть установлен на **I**) нажмите утопленный поворотный регулятор (4) и выдвиньте его. Прибор промывается автоматически, кроме тех случаев, если он еще горячий после последнего использования.

Прибор готов к работе, если на дисплее (3) отображается меню выбора напитка. Вращая поворотный регулятор, можно выполнять настройки и вносить в них изменения (например, регулировать крепость или количество кофе).

Для выключения вдавите поворотный регулятор (4), сетевой выключатель автоматически переключается на **0**. Прибор промывается автоматически, кроме тех случаев, если до этого не готовился кофе.

- 5 ▽: Кнопка перемещения вниз при просмотре пунктов меню на дисплее (3). Текущий активный пункт меню отображается более крупным шрифтом.
- 6 Кнопка **Start/Stop** ▷/□: Запускает процесс приготовления напитка или какую-нибудь сервисную программу. При повторном нажатии ▷/□ (6) во время приготовления напитка можно преждевременно прервать процесс и отказаться от наливания напитка.

Система извлечения

Прибор может автоматически извлекаться из кухонного гарнитура. Для этого:

- ▶ нажмите кнопку извлечения (16) (при этом прибор должен быть включен) или

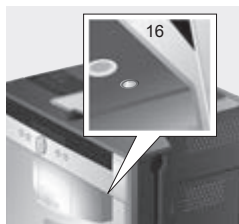

- ▶ снимите решетку и потяните за ручку, расположенную под ней:



Прибор автоматически переместится в положение извлечения 1. В этом положении можно заливать воду, засыпать кофейные зерна, молотый кофе и класть таблетки для чистки/удаления накипи, а также вынимать принадлежности с правой стороны прибора.

Чтобы полностью выдвинуть прибор,

- ▶ еще раз нажмите кнопку извлечения (16) и вручную выдвиньте прибор в положение 2 или
- ▶ или полностью вытащите его за ручку. В положении извлечения 2 можно вынуть заварочный блок и отрегулировать степень помола.



Положение извлечения 1



Положение извлечения 2

После этого снова задвиньте прибор в кухонный гарнитур до упора.



Во время процесса заваривания функция автоматического извлечения заблокирована.

Принадлежности

Автоматическая кофемашина эспрессо имеет специальные отсеки для хранения принадлежностей (12, 13) и краткой инструкции. Они расположены с правой стороны и доступны при выдвигании прибора в положение извлечения 1.

Сообщения на дисплее

Помимо указания текущего состояния на дисплее отображаются различные сообщения, предоставляющие информацию о состоянии или сообщающие о необходимости выполнения каких-либо действий. После выполнения необходимых действий сообщение исчезает, и снова отображается меню выбора напитка.

Информация:

Сообщение на дисплее	Значение
Контейнер для воды почти пуст	Скоро потребуются залить воду в контейнер
Отсек для зёрен почти пуст	Скоро потребуются засыпать зерна в емкость для кофейных зерен
Температура ниже нормы Подождите	Кофеварка разогревается. Это займет несколько секунд.
Теперь Вы можете взять свой напиток	Теперь можно взять напиток

Указания к действию:

Сообщение на дисплее	Ваши действия
Заполнить контейнер для воды	Залейте воду в контейнер
Устан. конт-р для воды	Установите контейнер для воды
Пров. кон-р для воды	Снимите и правильно установите контейнер для воды
Установить поддон для капель	Установите поддон для капель
Опустошить поддон для капель	Опорожните и почистите поддон для капель
Заполнить отсек для кофейных зерен	Засыпьте кофейные зерна в емкость для кофейных зерен
Установить устройство	Установите насадку для приготовления молочной пены
Устан. заварочный блок Закройте дверцу	Установите заварочный блок и закройте дверцу
Почистите блок заваривания	Очистите блок заваривания.
Заменить фильтр	Замените фильтр для воды
Провести декальцинацию	Выполните сервисную программу «Декальцинация»
Необходима чистка	Выполните сервисную программу «Чистка»
Запустить Calc'n'Clean	Выполните сервисную программу «Calc'n'Clean»
Быстр. пром. мол. сис. → ☒/☐	Промыть молочную систему

Ввод в эксплуатацию

Общие сведения

В соответствующие емкости следует заливать только чистую, негазированную воду; рекомендуется засыпать специальные смеси кофейных зерен, предназначенные для автоматических кофеварок и кофемашин эспрессо. Не следует использовать кофейные зерна, покрытые глазурью, карамелью или обработанные другими сахаросодержащими добавками – они засоряют блок заваривания.

При первом использовании прибора или после длительного перерыва в работе аромат кофе в первой чашке еще не раскрывается в полной мере. Если кофемашина эспрессо не использовалась ранее, Вы начнете получать стабильную пену необходимой толщины только после приготовления нескольких чашек кофе. На заводе-изготовителе запрограммированы стандартные настройки, обеспечивающие оптимальный режим работы автоматической кофемашины эспрессо. Примерно через 30 минут прибор автоматически выключается. Эту настройку, как и многие другие, можно изменить (см. раздел «Автооткл. через» в главе «Настройки с помощью дисплея»).



Важно: Используйте прибор только в помещениях, защищенных от мороза. Если прибор транспортировался или хранился при температурах ниже 0 °С, то перед вводом его в эксплуатацию нужно выждать не менее 3 часов.



Важно: Если поддон для капель не установлен, прибор не включится, и из устройства для разлива кофе не потечет вода. Появится сообщение **Установить поддон для капель**.



Запрещается нажимать сетевой выключатель во время работы кофемашины. Сначала вдавите поворотный регулятор  (4), чтобы запустить промывку прибора. Сетевой выключатель автоматически переключается на **0**.

Начало работы с прибором

1. Установите сетевой выключатель на **I** и выдвиньте поворотный регулятор  (4), нажав на него.



2. На дисплее откроется окно выбора языка:



3. Вращением поворотного регулятора (4) выберите нужный язык, который в дальнейшем будет использоваться при отображении текстов на дисплее. Можно выбрать один из следующих языков:

Deutsch	Português
English	Dansk
Русский	Norsk
Nederlands	Suomi
Français	Česky
Italiano	Türkçe
Svenska	Magyar
Español	Ελληνικά
Polski	Български

4. Нажмите кнопку \triangleright/\square (6); выбранный язык будет сохранен. Впоследствии можно в любое время изменить язык (см. «Настройки с помощью дисплея»).
5. Выдвиньте прибор (см. «Система извлечения»).
6. Выньте контейнер для воды (8) в направлении вверх, промойте и залейте в него свежую, холодную воду. Учитывайте отметку уровня заполнения «max» (макс.).
7. Ровно установите контейнер для воды (8) на место, надавив на него для фиксации.

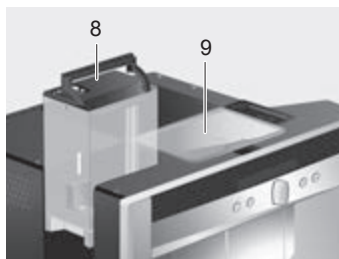

Необходимо ежедневно наливать в контейнер свежую воду. В контейнере постоянно должно быть некоторое количество воды, достаточное для работы прибора.

8. Насыпьте зерна в емкость для кофейных зерен (9) (приготовление напитка из молотого кофе: см. стр. 72).
9. Задвиньте прибор в кухонный гарнитур.
10. Прибор выполнит нагрев воды и промывку системы, из устройства разлива кофе вытечет небольшое количество воды. На дисплее появится меню выбора напитка:

Эспрессо	Кофе	Латте Макиато
	нормальный	
	средняя чашка	

11. Установите жесткость воды (см. «Настройки с помощью дисплея»).

Приготовление напитков

Выбор напитка

В меню выбора напитка можно выбрать напиток с помощью поворотного регулятора (4):

Эспрессо	Кофе
	нормальный
	средняя чашка

Эспрессо

Кофе

Латте Макиато

в равных частях эспрессо и молочная пена; с добавлением молока; предпочтительно подавать в высоком стакане;

Капучино

1/3 эспрессо + 1/3 молоко + 1/3 молочная пена; предпочтительно подавать в чашке;

Кофе с молоком

1/2 кофе + 1/2 молоко; предпочтительно подавать в широкой чашке;

My coffee

Молочная пена

Теплое молоко

Горячая вода

Быстр. мойка

Для большинства видов напитков можно выбрать дополнительные настройки с помощью кнопок Δ (2) и ∇ (5), например крепость и количество кофе. Соответствующие доступные опции всегда отображаются под видом напитка. Для опций, выбранных с помощью кнопок Δ (2) и ∇ (5), дополнительные настройки можно произвести с помощью поворотного регулятора (4).

При приготовлении кофе можно произвести следующую регулировку:

Крепость:

- Δ **слабый**
- нормальный**
- крепкий**
- очень крепкий**
- ∇ **экстра крепкий**

Объем:

- Δ **малая**
- средняя**
- ∇ **большая**

Двойной помол

Чем дольше готовится кофе, тем больше высвобождается горьких субстанций и неприятных ароматов. Это отрицательно сказывается на вкусе и делает кофе менее приятным для употребления. Именно поэтому ваша полностью автоматическая кофеварка эспрессо обладает специальной функцией двойного помола для **очень крепкий** и настройками мощности **экстра крепкий**. После приготовления половины объема напитка кофе мелется и

заваривается повторно, при этом исходит только его приятный аромат.

Эта функция доступна для следующих напитков:

- Кофе (1 чашка)
- Капучино (1 чашка)
- Латте Макиато (1 чашка)
- Кофе с молоком (1 чашка)
- Му соffee (1 чашка)
- Эспрессо (1 чашка, средняя и большая)

Пример

Предположим, Вы хотите приготовить большую чашку слабого кофе из зерен.

1. Поставьте чашку под устройство разлива кофе (20):



2. Поворачивайте поворотный регулятор (4), пока в центре верхней строки не отобразится индикация **Кофе** (активная настройка отображается более крупным шрифтом):

Эспрессо	Кофе	Латте Макиато
	нормальный	
	средняя чашка	

3. Нажмите один раз ∇ (5), чтобы перейти в поле настройки крепости. Поле настройки крепости выделено:

Кофе		
слабый	нормальный	крепкий
	средняя чашка	

4. Поворачивайте поворотный регулятор (4) влево, пока в центре не отобразится крупная индикация **слабый**:

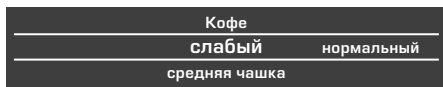

5. Повторно нажмите ▽ (5), чтобы перейти в поле настройки количества. Поле настройки количества выделено:

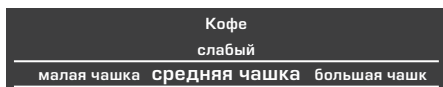

6. Поворачивайте поворотный регулятор (4) вправо, пока в центре не отобразится **большая чашка**:



7. Нажмите кнопку ▷/□ (6). Начнется приготовление кофе в соответствии с выбранными Вами настройками. Таким же образом можно приготовить другое количество кофе другой крепости.



В случае параметра крепости **очень крепкий** и **экстра крепкий** прибор выполнит две варки подряд. Дождитесь полного завершения процесса.

Приготовление напитка из молотого кофе

С помощью этой автоматической кофемашины эспрессо можно также приготовить напиток из молотого кофе. Для дозированной засыпки молотого кофе прилагается мерная ложка.

1. Выдвиньте прибор и выньте мерную ложку.

2. Откройте выдвижной отсек для молотого кофе (10).

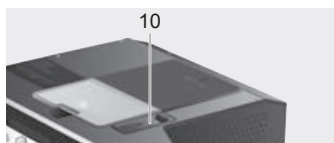

3. Засыпьте **не более двух** ложек молотого кофе с верхом.



Не рекомендуется засыпать ни кофе в зернах, ни растворимый кофе.

4. Закройте выдвижной отсек для молотого кофе.
5. Задвиньте прибор в кухонный гарнитур.
6. С помощью поворотного регулятора (4) выберите напиток и его количество:

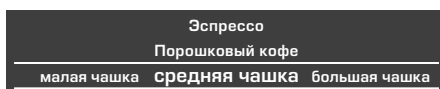

7. Поставьте чашку под устройство разлива кофе (20).



8. Нажмите кнопку ▷/□ (6). Прибор сварит кофе и затем нальет его в чашку (чашки). Для приготовления следующей чашки кофе снова засыпьте молотый кофе и повторите настройку. Если в течение 90 секунд кофе не будет налит, заварочная камера будет автоматически опорожнена во избежание переполнения. Будет произведена промывка прибора.

Приготовление кофе с молоком

i Для получения оптимальной молочной пены предпочтительно использовать холодное молоко с жирностью не менее 1,5%.

1. Опустите устройство для разлива кофе (20). Снимите крышку и извлеките насадку для приготовления молочной пены (19):

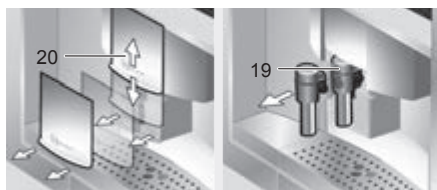

2. Выдвиньте прибор (см. «Система извлечения»).
3. Выньте прилагающийся шланг для молока и соединительным концом подсоедините к насадке для приготовления молочной пены (19).

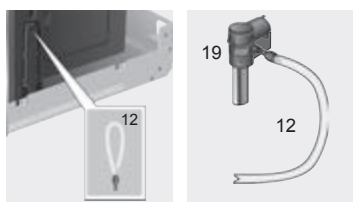

4. Наденьте насадку для приготовления молочной пены (19) и вставьте шланг для молока (12) в прорезь.



5. Закройте крышку.
6. Задвиньте прибор в кухонный гарнитур.

7. Поставьте емкость с молоком рядом насадкой. Вставьте шланг для молока в емкость. Конец трубки с насечкой должен быть погружен в молоко:



8. Поставьте чашку или стакан под устройство разлива кофе.
9. Поворачивая поворотный регулятор (4), выберите нужный вид кофе: **Латте Макиато, Капучино, Кофе с молоком** или **My coffee** (индивидуальное соотношение кофе и молока). На дисплее отображается выбранный напиток, а также установки крепости и количества кофе для данного напитка.

Кофе	Латте Макиато	Капучино
	нормальный	
	средний стакан	

10. Выполните настройку крепости и количества.
11. Нажмите кнопку ▷/□ (6). Сначала молоко подается в прибор, готовится и затем наливается в чашку или стакан. Сразу после этого заваривается кофе, который затем также наливается в чашку или стакан.

i В случае параметра крепости **очень крепкий** и **экстра крепкий** прибор выполнит две варки подряд. Дождитесь полного завершения процесса.

i Засохшие остатки молока трудно удалить, поэтому после каждого использования необходимо производить чистку системы подачи молока (см. «Чистка системы подачи молока»).

Две чашки сразу

1. Поставьте две чашки под оба устройства разлива кофе слева и справа:



2. С помощью поворотного регулятора (4) выберите вид напитка **Эспрессо** или **Кофе**. С помощью ▾ (5) и поворотного регулятора (4) установите нужную крепость.
3. С помощью ▾ (5) перейдите в окно выбора количества. В окне выбора количества поворачивайте поворотный регулятор (4) вправо, пока на дисплее не отобразится индикация **2 малых чашки**:

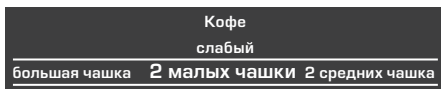

4. С помощью поворотного регулятора (4) отрегулируйте нужное количество для обеих чашек (малая, средняя, большая).
5. Нажмите кнопку ▷/□ (6). Обе чашки будут заполнены.

i Прибор выполняет две варки подряд, поэтому дождитесь полного завершения процесса.

My coffee

С помощью настройки **My coffee** можно задать индивидуальное соотношение кофе и вспененного молока в смеси.

1. Подсоедините шланг для молока (12) к насадке для приготовления молочной пены (19) (см. «Приготовление кофе с молоком»).
2. Установите емкость с молоком на решетку. Вставьте шланг для молока (12) в емкость. Конец трубки с насечкой должен быть погружен в молоко.
3. Поставьте чашку под устройство разлива кофе:



4. С помощью поворотного регулятора (4) выберите **My coffee**:

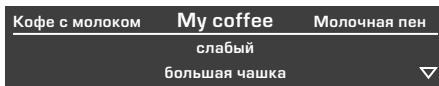

5. С помощью ▾ (5) перейдите в окно выбора крепости. С помощью поворотного регулятора (4) установите нужную крепость:

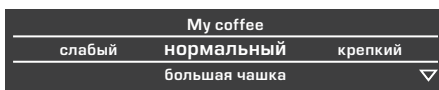

6. С помощью ▽ (5) перейдите в окно выбора количества. С помощью поворотного регулятора (4) установите нужное количество:

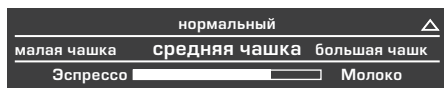

7. С помощью ▽ (5) перейдите в окно выбора соотношения компонентов смеси. С помощью поворотного регулятора (4) с шагом 20% установите нужное соотношение компонентов смеси:

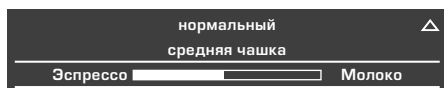

8. Нажмите кнопку ▷/□ (6). Напиток будет приготовлен с учетом указанного соотношения компонентов смеси.

1. Выньте шланг для молока (12) и подсоедините его к насадке для приготовления молочной пены (19) (см. «Приготовление кофе с молоком»).
2. Установите чашку или стакан под выходное отверстие насадки.
3. Поворачивая поворотный регулятор (4), выберите нужную настройку:

Молочная пена или Теплое молоко:

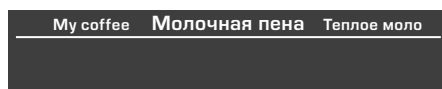

4. Нажмите кнопку ▷/□ (6). Молочная пена (ок. 40 сек.) или горячее молоко (ок. 60 сек.) вытекает из выходного отверстия насадки для приготовления молочной пены. Повторным нажатием ▷/□ (6) можно преждевременно прервать данный процесс.



Внесенные изменения сохраняются автоматически. Дополнительное подтверждение при этом не требуется.



При приготовлении горячего молока возможно возникновение свистящих шумов. Это обусловлено техническими особенностями насадки для приготовления молочной пены (19).

Приготовление молочной пены и горячего молока



Опасность получения ожога!
Насадка для приготовления молочной пены (19) сильно нагревается. После использования сначала дождитесь охлаждения насадки, прежде чем брать за нее.



Засохшие остатки молока трудно удалить, поэтому после каждого использования необходимо использовать чистку насадки для приготовления молочной пены (см. «Чистка системы подачи молока»).



Для получения оптимальной молочной пены предпочтительно использовать холодное молоко с жирностью не менее 1,5%.

Приготовление горячей воды





Опасность получения ожога!
Насадка для приготовления молочной пены (19), из которой вытекает горячая вода, сильно нагревается. После использования сначала дождитесь охлаждения насадки, прежде чем брать за нее.

В кофемашине можно также готовить горячую воду, например, для чая.

1. Поставьте чашку или стакан под устройство разлива кофе.
2. С помощью поворотного регулятора  (4) выберите значение **Горячая вода**.



3. С помощью  (5) перейдите в окно регулировки температуры. С помощью поворотного регулятора  (4) установите нужную температуру:

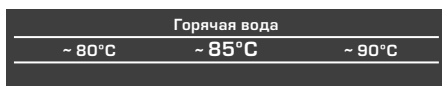

4. Нажмите кнопку  (6).

В течение примерно 40 секунд горячая вода будет выходить из выходного отверстия насадки для приготовления молочной пены.

Повторным нажатием  (6) можно одновременно прервать данный процесс.



Перед использованием нагрейте чашки с помощью горячей воды, прежде всего маленькие чашки для эспрессо с толстыми стенками.

Информация и настройки

С помощью  (1) можно вызывать различную информацию (нажать коротко) и выполнять настройки (удерживать нажатой в течение по меньшей мере 3 секунд).

Информация на дисплее



В меню информации (открывается коротким нажатием кнопки  [1]) можно вызывать следующую информацию:

- ▶ необходимость декальцинации
- ▶ необходимость очистки
- ▶ необходимость замены фильтра
- ▶ количество кофе, приготовленного с момента первого включения прибора
- ▶ количество приготовленных молочных напитков
- ▶ количество приготовленной горячей воды

Настройки с помощью дисплея

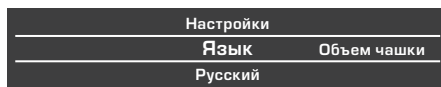
Удерживайте нажатой кнопку  (1) в течение по меньшей мере 3 секунд; откроется следующее окно вариантов для настройки:



С помощью кнопки  (2) и  (5) можно просматривать различные варианты настройки; текущий активный вариант будет отображаться на дисплее более крупным шрифтом. Настройку текущего варианта можно изменить с помощью поворотного регулятора  (4).

Чтобы выйти из меню, нажмите  (1) еще раз.





Внесенные изменения сохраняются автоматически. Дополнительное подтверждение при этом не требуется.

В приборе имеются следующие варианты выполнения настройки:

Язык: Поворачивая поворотный регулятор  (4), можно выбрать необходимый язык.

Объем чашки: Количество на чашку можно устанавливать отдельно для каждого типа напитка и размера чашки (см. «Установка количества на чашку»).

Жесткость воды: Поворачивая поворотный регулятор  (4), можно выбрать нужную жесткость воды (1, 2, 3 и 4) (см. также «Определение и настройка жесткости воды»).







Темп. кофе: Поворачивая поворотный регулятор  (4), можно отрегулировать температуру кофе.

Автооткл. через: Вращением поворотного регулятора  (4), можно задать промежуток времени, по истечении которого прибор после последнего приготовления напитка будет автоматически выключаться. Можно установить значение времени от 5 минут до 8 часов. Предварительно установленное время составляет 30 минут; в целях экономии электроэнергии его можно сократить.

Контраст: С помощью поворотного регулятора  (4) можно установить контрастность дисплея в диапазоне от -4 до +4; предварительная настройка составляет 0.

Освещение: Возможны следующие настройки освещения: **Выкл.**, **Вкл.** (стандартная настройка) или **Выкл. через 5 мин.**

Фильтр воды: Каждый раз при установке в контейнер для воды (8) нового фильтра для воды его необходимо промывать.

1. Для этого установите фильтр для воды в контейнер (8) и заполните контейнер водой до отметки «max» (макс.).
2. Поворачивая поворотный регулятор  (4), выберите **нажать**   и нажмите   (6).
3. Установите емкость объемом 0,5 л под насадкой для приготовления молочной пены (19).
4. Нажмите кнопку   (6). Сначала вода проходит через фильтр для его промывки, а затем попадает в прибор. Опорожните емкость; прибор снова готов к работе.

При промывке фильтра одновременно активируется настройка сообщения

Заменить фильтр.

При появлении сообщения **Заменить фильтр** или самое позднее через 2 месяца ресурс фильтра выработан. По соображениям гигиены и с целью предотвращения образования известковых отложений (возможно повреждение прибора) фильтр необходимо заменить. Запасные фильтры можно приобрести в торговой сети или через нашу сервисную службу (см. «Принадлежности»).

После каждой замены фильтра сначала необходимо произвести его промывку. Для этого следуйте указаниям, приведенным в начале этой главы. Если новый фильтр не устанавливается, для настройки «Фильтр воды» необходимо выбрать вариант **Выкл.**



Подробную информацию о фильтре для воды можно прочесть в прилагаемой к фильтру инструкции по эксплуатации.



Если прибором длительное время не пользовались (например, в отпуске), перед его использованием следует промыть уже установленный фильтр, для этого просто приготовьте чашку горячей воды.

Другие позиции меню «Настройки»:

Декальц.: Если потребуется произвести декальцинацию прибора, нажмите кнопку ▷/□ (6) и запустите программу декальцинации (см. «Сервисные программы - Удаление накипи»).

Очистка: Если потребуется произвести очистку прибора, нажмите кнопку ▷/□ (6) и запустите программу очистки (см. «Сервисные программы – Очистка»).

Calc'n'Clean: Если потребуется одновременно произвести декальцинацию и очистку прибора, нажмите кнопку ▷/□ (6) и запустите программу «Calc'n'Clean» (см. «Сервисные программы – Calc'n'Clean»).

Фабр. Настройки: Собственные настройки можно удалить и снова активировать заводские настройки (сброс). Для активации заводских настроек нажмите кнопку ▷/□ (6).







Восстановление заводских настроек прибора может производиться также следующим образом:

1. Полностью выключите прибор с помощью сетевого выключателя **О/И** (7).
2. Одновременно нажмите кнопки Δ (2) и ∇ (5) и, удерживая их нажатыми, снова включите прибор с помощью сетевого выключателя **О/И** (7).

Заводские настройки снова активированы.

Установка количества на чашку

Количество на чашку можно отрегулировать отдельно для каждой чашки. Может быть установлено отдельно для каждого типа напитка и размера чашки.

1. Для возврата к заводским настройкам держите **i** (1) нажатой не менее 3 секунд.
2. Выберите **Объем чашки** с помощью выдвигной навигационной кнопки  (4).
3. Нажмите кнопку ∇ (5).
4. Выберите тип напитка с помощью выдвигной навигационной кнопки  (4).
5. Нажмите кнопку ∇ (5).
6. Выберите размер чашки с помощью выдвигной навигационной кнопки  (4).
7. Нажмите кнопку ∇ (5).
8. Выберите объем напитка с помощью выдвигной навигационной кнопки  (4).

При нажатии Δ (2) выполняется возврат к выбору размера чашки и типа напитка. Для выхода из заводских настроек нажмите **i** (1). Настройки будут сохранены.



Важно: Выбранный объем в миллилитрах – это **приблизительное значение**, которое может существенно меняться в зависимости от наличия пенки на кофе, степени размалывания зерен, типа используемого молока и т. д.

Установка степени помола

С помощью поворотного регулятора степени помола (11), расположенного на верхней стороне прибора, можно установить нужную степень помола кофе.

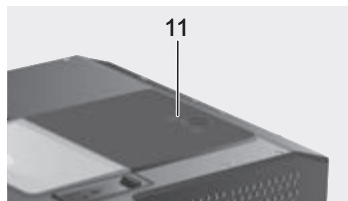

Внимание:

Степень помола можно регулировать только при работающей кофемолке. В противном случае возможно повреждение прибора.

1. Полностью выдвиньте прибор (см. «Система извлечения»).
2. Выберите в меню выбора напитка вариант **Эспрессо**.
3. Нажмите кнопку ▷/□ (6).
4. При работающей кофемолке с помощью поворотного регулятора степени помола (11) переключите с тонкого помола ■ на более грубый ☼ или наоборот.



Действие новой настройки будет заметно лишь начиная со второй чашки кофе.



Для зерен темной обжарки необходимо установить более тонкий помол, а зерен более светлой обжарки – более грубый.

Определение жесткости воды

В данном приборе можно устанавливать жесткость воды. Правильная настройка жесткости воды важна для обеспечения своевременного напоминания о необходимости удаления накипи. На заводе установлена ступень жесткости воды 4. Жесткость воды можно определить с помощью прилагаемой индикаторной полоски или узнать ее на местной станции водоснабжения. Ненадолго опустите индикаторную полоску в воду, потом слегка стряхните, и уже через минуту можно будет видеть результат тестирования.

Градусы жесткости воды и ступени настройки:

Ступень	Градус жесткости воды	
	Немецкая шкала (°dH)	Французская шкала (°fH)
1	1 - 7	1 - 13
2	8 - 14	14 - 25
3	15 - 21	26 - 38
4	22 - 30	39 - 54

Советы по экономии энергии

- ▶ Примерно через 30 минут (заводская настройка) прибор автоматически выключается и больше не потребляет электроэнергию.
- ▶ Предварительно установленное время можно сократить (см. раздел «Автооткл. через» в главе «Настройки с помощью дисплея»).
- ▶ Если прибор не используется, выключите его, вдавив поворотный регулятор (4).
- ▶ По возможности не прерывайте процесс приготовления кофе или молочной пены. Преждевременное прерывание процесса приготовления кофе или молочной пены приводит к увеличению расхода энергии и ускоренному скоплению остатков воды в поддоне для капель.
- ▶ Декальцинацию устройства следует производить лишь при отображении индикации **Провести декальцинацию** (см. «Удаление накипи»), чтобы избежать образования известкового осадка. Известковые отложения приводят к увеличению расхода энергии.

Ежедневный уход и чистка



Опасность поражения электрическим током! Перед чисткой прибора выключите его с помощью сетевого выключателя. Запрещается использовать пароочиститель.

Ежедневный уход

1. Ежедневно протирайте устройство снаружи мягкой влажной тряпкой.
2. Запрещается использование абразивных чистящих средств.
3. Остатки накипи, кофе, молока и раствора для удаления накипи удаляйте сразу же. Под такими остатками могут возникать очаги коррозии.
4. Для чистки блестящих поверхностей запрещается использовать алкоголь- и спиртосодержащие чистящие средства.
5. Контейнер для воды (8) необходимо промывать только водой.
6. Снимите капельную решетку (18 a). Выньте поддон для капель (18 c). Снимите диафрагму поддона для капель (18 b). Удалите воду и кофейную гущу (18 d). Почистите поддон или поместите в посудомоечную машину. Капельную решетку (18 a) и диафрагму поддона для капель (18 b) не рекомендуется мыть в посудомоечной машине.

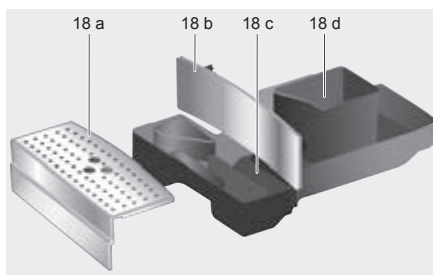

7. Крышку и изолирующее покрытие емкости для молока следует только слегка протирать влажной тканью. Не помещайте их в посудомоечную машину.
8. Внутреннее пространство прибора (ниши для поддонов) необходимо протереть.
9. Почистите систему подачи молока (описывается ниже).
10. Установите все детали на место.



Поддон для капель под устройством разлива кофе (18c) и емкость для кофейной гущи (18d) необходимо ежедневно опорожнять и чистить для предотвращения появления плесени.



Если прибор включается в холодном состоянии или выключается после приготовления кофе вдавливанием поворотного регулятора (4), промывка прибора производится автоматически. При этом выполняется и чистка системы трубопроводов внутри прибора.



Если прибор не использовался долгое время (например, во время отпуска), тщательно промойте его целиком, включая насадку для приготовления молочной пены и блок заваривания.

Чистка системы подачи молока



Опасность получения ожога!
Насадка для приготовления молочной пены (19) сильно нагревается. После использования сначала дождитесь охлаждения насадки, прежде чем брать ее за нее.

Появится сообщение

Быстр. пром. мол. сис. →  .

▶ если после использования очистка не производилась





При появлении сообщения перейдите к шагу 2 раздела «Быстрое промывание системы подачи молока».

Чистку системы подачи молока необходимо производить после каждого использования.



Все детали можно также мыть в посудомоечной машине.

Быстрое промывание системы подачи молока:

1. В меню выбора вида напитка выберите вариант **Быстр. мойка** и нажмите кнопку   (6).
2. Поставьте чашку под насадку для приготовления молочной пены (19) и опустите конец шланга для молока в чашку.
3. Нажмите   (6). Прибор автоматически наполнит чашку теплой водой и снова закачает ее через шланг для промывки. Процесс завершится примерно через 1 минуту.
4. Опорожните чашку и прочистите шланг для молока.

Чистка системы подачи молока:

1. Разберите насадку для приготовления молочной пены для выполнения ее очистки. Опустите устройство для разлива кофе (20). Снимите крышку и извлеките насадку (19).

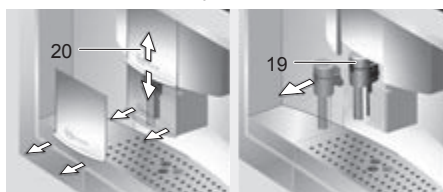

2. Почистите держатель насадки (19) мягкой тканью.
3. Поверните верхнюю часть против часовой стрелки и снимите ее с нижней части.
4. Очистите детали промывочным раствором и мягкой тканевой салфеткой или же поместите их в посудомоечную машину (короб для столовых приборов).
5. Снова соберите детали таким образом, чтобы обе отметки совпали. Затем вставьте насадку для приготовления молочной пены в прибор до упора, направив ее назад.

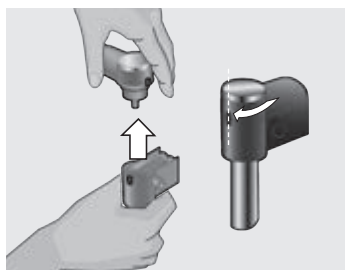

Очистка заварочного блока

Дополнительно к автоматической программе очистки необходимо регулярно снимать заварочный блок для очистки.

i **Внимание:** Запрещается использовать моющие средства для чистки заварочного блока и мыть его в посудомоечной машине.

1. Полностью выдвиньте прибор (см. «Система извлечения»).
2. Для выключения вдавите поворотный регулятор (4). После промывки сетевой выключатель автоматически переключается на **0**.
3. С помощью сетевого выключателя **О/И** (7) полностью отключите прибор; ни один символ больше не должен гореть.
4. Возьмитесь за устройство открывания дверцы (15) и откиньте назад дверцу (14) заварочного блока:



5. Сдвиньте красный фиксатор (а) на заварочном блоке полностью вперед:

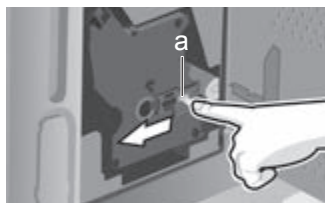

6. Нажмите красную кнопку (b), затем возьмите заварочный блок (c) за углубления для захвата и осторожно выньте:

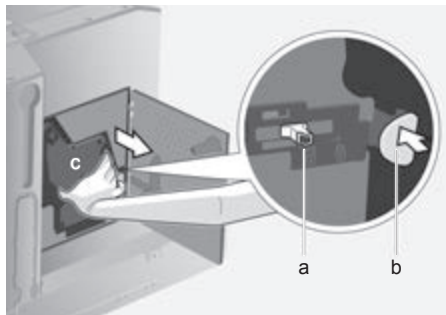

7. Тщательно промойте блок заваривания под струей воды.



8. Промойте сито блока заваривания струей воды.

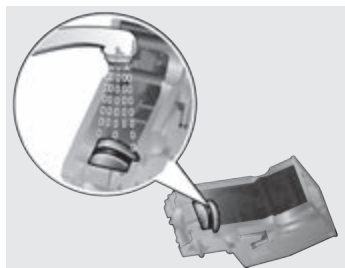

9. Тщательно протрите внутреннюю поверхность прибора мягкой тканью и удалите остатки кофе.

10. Подождите, пока заварочный блок и внутреннее пространство высохнут.

11. Установите заварочный блок (c) на место до упора.

12. Сдвиньте красный фиксатор (a) полностью назад и закройте дверцу (14).

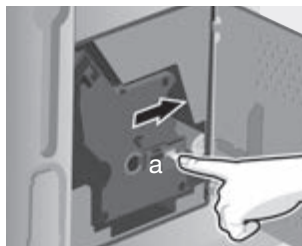

Сервисные программы

В зависимости от частоты пользования прибором через определенные промежутки времени на дисплее вместо окна выбора кофе будет отображаться одно из следующих сообщений:

Заменить фильтр
→ Кнопка i 3 сек.

Необходима чистка
→ Кнопка i 3 сек.

Провести декальцинацию
→ Кнопка i 3 сек.

Запустить Calc'n'Clean
→ Кнопка i 3 сек.

В этом случае необходимо будет незамедлительно заменить фильтр для воды или, используя соответствующую программу, произвести очистку или декальцинацию прибора (описывается на следующих страницах). В противном случае возможно повреждение прибора.



Сервисные программы можно также запустить вручную в меню настройки (см. «Настройки с помощью дисплея»).

Запрещается пить используемые жидкости. Для удаления накипи категорически запрещается использовать уксус, средства на основе уксуса, лимонную кислоту или средства на основе лимонной кислоты. Для удаления накипи и очистки прибора следует использовать исключительно предназначенные для этого таблетки.

Они разработаны специально для этой автоматической кофемашины эспрессо, и их можно приобрести в торговой сети или через нашу сервисную службу (см. «Принадлежности»).

Запрещается помещать таблетки для удаления накипи или иные средства для удаления накипи в выдвижной отсек для молотого кофе/таблеток для очистки.

Категорически запрещается прерывать выполнение сервисной программы. Если выполнение одной из сервисных программ прервано из-за сбоя питания, необходимо выполнить следующие действия:

1. Промойте контейнер для воды (8) и заполните его свежей водой до отметки «max» (макс.).
2. Нажмите кнопку ▷/□ (6); программа очистки занимает ок. 3 минут:

Программа очистки Идет
Прибор снова готов к работе.

Удаление накипи



Внимание: Если в контейнере для воды (8) установлен фильтр, его нужно извлечь перед запуском сервисной программы и установить на место только по завершении программы.

При появлении индикации **Провести декальцинацию** нажмите и удерживайте кнопку **i** (1) не менее трех секунд. Появится:

Декальц. → **Нажать** ▷/□
либо

Для запуска без индикации (см. «Настройки с помощью дисплея») нажмите **i** (1) и не отпускайте не менее трех секунд, после чего выберите

Декальц. → **Нажать** ▷/□

Нажмите кнопку ▷/□ (6); отображаемые на дисплее сообщения помогут выполнить программу:

Опустошить поддон для капель

Опорожните поддон для капель (18).

Установить поддон для капель

Установите поддон для капель на место.



Если насадка для приготовления молочной пены не установлена, появляется сообщение:

Установить устройство

Установите насадку для приготовления молочной пены (19).

Установить ёмкость под вспениватель молока → ▷/□

Установите емкость объемом 0,5 л под насадкой для приготовления молочной пены (19). Нажмите кнопку ▷/□ (6).



Можно также использовать емкость для кофейной гущи (18 d). Во избежание брызг устройство разлива кофе (20) установите в максимально низкое положение.



Если фильтр для воды активирован, появится следующее сообщение:

Снять фильтр для воды → ▷/□

Снимите фильтр для воды и нажмите кнопку ▷/□ (6).

Добавить 0,5 л воды + средство для декальцинации → ▷/□

Заполните пустой контейнер для воды (8) теплой водой до отметки 0,5 л и растворите в ней две таблетки для удаления накипи. Нажмите кнопку ▷/□ (6); выполнение программы удаления накипи продлится примерно 24 минут:

Работает программа

Идет декальцинация



Если в контейнере для воды слишком мало раствора для удаления накипи, появится сообщение:

Слишком мало средства для декальцинации

Заполните пустой контейнер для воды (8) теплой водой до отметки 0,5 л и растворите в ней две таблетки для удаления накипи. Нажмите кнопку ▷/□ (6). Выполнение программы удаления накипи продолжится.

Промыть и заполнить контейнер для воды → /□

Промойте контейнер для воды и заполните его свежей водой до отметки «max» (макс.).

Нажмите кнопку /□ (6); выполнение программы удаления накипи продлится примерно 1 минуту.

Работает программа Идет декальцинация

Опустошить поддон для капель

Опорожните поддон для капель (18).

Установить поддон для капель

Установите поддон для капель на место.

Установите фильтр, если таковой используется. Прибор снова готов к работе.



Важно: Протирайте прибор мягкой влажной тканевой салфеткой, чтобы сразу же убрать остатки раствора для удаления накипи. Под такими остатками могут образовываться очаги коррозии. В новых губчатых салфетках могут содержаться соли. Соли могут привести к образованию налета ржавчины на стальных деталях, поэтому перед использованием губчатых салфеток их следует тщательно прополоскать.

Очистка

При появлении индикации **Необходима чистка** нажмите и удерживайте кнопку **i** (1) не менее трех секунд. Появится:

Очистка → **Нажать** /□

либо

Для запуска без индикации (см. «Настройки с помощью дисплея») нажмите **i** (1) и не отпускайте не менее трех секунд, после чего выберите

Очистка → **Нажать** /□

Нажмите кнопку /□ (6); отображаемые на дисплее сообщения помогут выполнить программу:

Опустошить поддон для капель

Опорожните поддон для капель (18).

Установить поддон для капель

Установите поддон для капель на место.

Программа очистки Идет

Открыть лоток с порошком

Выдвиньте прибор и откройте выдвижной отсек для молотого кофе (10).

Добавить чистящие таблетки!

Закрывать лоток!

Положите в выдвижной отсек для молотого кофе таблетку для очистки и снова закройте отсек.

Выполнение программы очистки продлится примерно 1 минуту.

нажать /□

Нажмите кнопку /□ (6); выполнение программы очистки продлится примерно 6 минут:

Программа очистки Идет

Опустошить поддон для капель

Опорожните поддон для капель (18).

Установить поддон для капель

Установите поддон для капель на место.

Прибор снова готов к работе.

Calc'n'Clean



Внимание: Если в контейнере для воды (8) установлен фильтр, его нужно извлечь перед запуском сервисной программы и установить на место только по завершении программы.

В программе Calc'n'Clean объединены функции удаления накипи и очистки. Если сроки выполнения обеих этих программ по времени очень близки друг к другу, автоматическая кофемашина эспрессо автоматически предлагает эту сервисную программу.

При появлении индикации **Запустить Calc'n'Clean** нажмите и удерживайте кнопку **i** (1) не менее трех секунд. Появится:

Calc'n'Clean → **Нажать**

либо
Для запуска без индикации (см. «Настройки с помощью дисплея») нажмите **i** (1) и не отпускайте не менее трех секунд, после чего выберите

Calc'n'Clean → **Нажать**

Нажмите кнопку (6); отображаемые на дисплее сообщения помогут выполнить программу:

Опустошить поддон для капель

Опорожните поддон для капель (18).

Установить поддон для капель

Установите поддон для капель на место.



Если насадка для приготовления молочной пены не установлена, появляется сообщение:

Установить устройство

Установите насадку для приготовления молочной пены (19).

Установить ёмкость под вспениватель молока →

Установите емкость объемом по меньшей мере 1 л под насадкой для приготовления молочной пены (19).

Нажмите кнопку (6); будет дважды произведена промывка прибора:



Можно также использовать емкость для кофейной гущи (18 d). Во избежание брызг устройство разлива кофе (20) установите в максимально низкое положение.

Программа очистка Идет

Открыть лоток с порошком

Выдвиньте прибор и откройте выдвижной отсек для молотого кофе (10).

Добавить чистящие таблетки!

Заккрыть лоток!

Положите в выдвижной отсек для молотого кофе таблетку для очистки и снова закройте отсек.

Выполнение программы очистки продлится примерно 1 минуту.



Если фильтр для воды активирован, появится следующее сообщение:

Снять фильтр для воды →

Снимите фильтр для воды и нажмите кнопку (6).

Добавить 0,5 л воды + средство для декальцинации →

Заполните пустой контейнер для воды (8) теплой водой до отметки 0,5 л и растворите в ней две таблетки для удаления накипи. Нажмите кнопку (6); выполнение программы удаления накипи продлится примерно 24 минут:

Работает программа

Идет декальцинация



Если в контейнере для воды слишком мало раствора для удаления накипи, появится сообщение:

Слишком мало средства для декальцинации

Заполните пустой контейнер для воды (8) тепловатой водой до отметки 0,5 л и растворите в ней две таблетки для удаления накипи. Нажмите кнопку ▷/□ (6). Выполнение программы удаления накипи продолжится.

Промыть и заполнить контейнер для воды → ▷/□

Промойте контейнер для воды и заполните его свежей водой до отметки «max» (макс.). Нажмите кнопку ▷/□ (6); выполнение программы удаления накипи продлится примерно 1 минуту:

Работает программа

Идет декальцинация

Затем будет выполнена программа очистки (прим. 6 минут), после чего будет произведена промывка прибора:

Программа очистки Идет

Опустошить поддон для капель

Опорожните поддон для капель (18).

Установить поддон для капель

Установите поддон для капель на место.

Установите фильтр, если таковой используется. Прибор снова готов к работе.



Важно: Протирайте прибор мягкой влажной тканевой салфеткой, чтобы сразу же убрать остатки раствора для удаления накипи. Под такими остатками могут образовываться очаги коррозии. В новых губчатых салфетках могут содержаться соли. Соли могут привести к образованию налета ржавчины на стальных деталях, поэтому перед использованием губчатых салфеток их следует тщательно прополоскать.

Принадлежности, хранение, утилизация, гарантия

Принадлежности

Следующие принадлежности можно приобрести в торговой сети или через нашу сервисную службу:

Принадлежности	Номер для заказа	
	Торговля	Сервисная служба
Таблетки для очистки	TZ60001	310575
Таблетки для удаления накипи	TZ60002	310967
Фильтр для воды	TZ70003	467873

Хранение

Чтобы избежать повреждений в результате воздействия холода во время транспортировки или хранения, прибор необходимо предварительно полностью опорожнить.



Для этого прибор должен быть готов к работе, а контейнер для воды (8) заполнен.

1. Установите под насадкой для приготовления молочной пены (19) большую, узкую емкость.
2. Выберите настройку **Молочная пена** на дисплее, нажмите кнопку \triangleright/\square (6) и дайте покипеть в течение примерно 15 секунд.

My coffee **Молочная пена** Теплое молоко

3. Выключите прибор с помощью сетевого выключателя **О/И** (7).
4. Опорожните контейнер для воды (8) и поддон для капель (18).

Утилизация

Утилизируйте упаковку с использованием экологически безопасных методов. Данный прибор имеет отметку о соответствии европейским нормам 2012/19/EG утилизации электрических и электронных приборов (waste electrical and electronic equipment – WEEE). Данные нормы определяют действующие на территории Евросоюза правила возврата и утилизации старых приборов. Информацию об актуальных возможностях утилизации Вы можете получить в магазине, в котором Вы приобрели прибор.

Условия гарантийного обслуживания

Получить исчерпывающую информацию об условиях гарантийного обслуживания Вы можете в Вашем ближайшем авторизованном сервисном центре, или в сервисном центре от производителя ООО «БСХ Бытовая техника», или в сопроводительной документации. Мы оставляем за собой право на внесение изменений.

Технические характеристики

Параметры электропитания (напряжение/частота)	220-240 В / 50-60 Гц
Мощность, потребляемая при нагревании	1700 Вт
Максимальный напор насоса, статический	19 бар
Максимальная ёмкость резервуара для воды (без фильтра)	2,5 л
Максимальная ёмкость контейнера для кофейных зёрен	1000 г
Длина сетевого кабеля	150 см
Размеры (В x Ш x Г)	454 x 594 x 535 мм
Вес (незаполненной машины)	25,9 кг
Тип жернова	керамический

Самостоятельное устранение небольших проблем

Проблема	Причина	Устранение
Индикация на дисплее Заполнить отсек для кофейных зерен Несмотря на то, что емкость для кофейных зерен заполнена, устройство не производит помол зерен.	Зерна не проваливаются в кофемолку (слишком маслянистые зерна).	Попробуйте использовать другой сорт кофе. Протрите пустую емкость для кофейных зерен сухой тканью.
Невозможно приготовить воду для чая.	Насадка для приготовления молочной пены или ее держатель засорены.	Почистите насадку или держатель (см. «Чистка системы подачи молока»).
Слишком мало молочной пены или она слишком жидкая. Насадка для приготовления молочной пены не всасывает молоко.	Насадка для приготовления молочной пены или ее держатель засорены.	Почистите насадку или держатель (см. «Чистка системы подачи молока»).
	Неподходящее молоко.	Используйте молоко с жирностью 1,5%.
	Насадка для приготовления молочной пены неправильно собрана.	Смочите детали насадки для приготовления молочной пены и плотно прижмите друг к другу.
Кофе поступает по каплям или вообще не течет.	В приборе образовалась накипь.	Удалите накипь с прибора при помощи 2 таблеток для удаления известки, если нужно, выполните программу дважды.
	Слишком мелкий помол. Молотый кофе слишком мелкий.	Установите более грубый помол. Используйте кофе более крупного помола.
Кофе без типичной пенки («крема»).	Сильные известковые отложения в приборе.	Удалите накипь из прибора.
	Неподходящий сорт кофе.	Используйте сорт кофе с большим содержанием зерен робусты.
	Используются не свежееобжаренные зерна.	Используйте свежие кофейные зерна.
	Степень помола не соответствует сорту кофейных зерен.	Установите более тонкий помол.

Проблема	Причина	Устранение
Кофе слишком «кислый».	Установлен слишком грубый помол, или кофе слишком грубого помола.	Установите более тонкий помол или используйте кофе более тонкого помола.
	Неподходящий сорт кофе.	Используйте кофе более темной обжарки.
Кофе слишком «горький».	Установлен слишком тонкий помол, или кофе слишком тонкого помола.	Установите более крупный помол или используйте кофе более крупного помола.
	Неподходящий сорт кофе.	Используйте другой сорт кофе.
Индикация на дисплее Неисправность Позвоните в службу	Сбой в работе прибора.	Позвоните на «горячую» линию (см. задние страницы обложки).
Фильтр для воды не держится в контейнере для воды.	Фильтр для воды установлен неправильно.	С усилием нажмите на фильтр для воды, чтобы установить его в соединение контейнера для воды.
Кофейная гуща не уплотнена и слишком влажная.	Степень помола слишком тонкая или слишком грубая, или используется недостаточно молотого кофе.	Установите более грубую или мелкую степень помола или используйте 2 мерных ложки молотого кофе.
Индикация на дисплее Почистите блок заваривания	Загрязнен блок заваривания.	Очистите блок заваривания.
	Слишком много молотого кофе в блоке заваривания.	Очистите блок заваривания. (Следует закладывать не более 2 мерных ложек молотого кофе).
	Заедает механизм заварочного блока.	Очистите блок заваривания (см. «Очистка заварочного блока»).
Значительные отличия в качестве кофе или молочной пены.	В приборе образовалась накипь.	Очистите прибор от накипи с помощью двух таблеток для удаления накипи, как описано в инструкции.
Капли воды на внутренней поверхности корпуса прибора при извлечении поддона для сбора капель.	Поддон для сбора капель извлечен слишком рано.	Извлекайте поддон для сбора капель через несколько секунд после последнего приготовления напитка.

Если не удастся решить проблемы, не пытайтесь самостоятельно найти ошибку, разобрать устройство или самостоятельно его отремонтировать. Позвоните на «горячую» линию (см. задние страницы обложки).

Die nachstehenden Bedingungen, die Voraussetzungen und Umfang unserer Garantieleistung beschreiben, lassen die Gewährleistungsverpflichtungen des Verkäufers aus dem Kaufvertrag mit dem Endabnehmer unberührt.

Für dieses Gerät leisten wir Garantie gemäß nachstehenden Bedingungen:

1. Wir beheben unentgeltlich nach Maßgabe der folgenden Bedingungen (Nr. 2–6) Mängel am Gerät, die nachweislich auf einem Material- und/oder Herstellungsfehler beruhen, wenn sie uns unverzüglich nach Feststellung und innerhalb von 24 Monaten nach Lieferung an den Erstendabnehmer gemeldet werden. Zeigt sich der Mangel innerhalb von 6 Monaten ab Lieferung, wird vermutet, dass es sich um einen Material- oder Herstellungsfehler handelt.

2. Die Garantie erstreckt sich nicht auf leicht zerbrechliche Teile wie z. B. Glas oder Kunststoff bzw. Glühlampen.

Eine Garantiepflicht wird nicht ausgelöst durch geringfügige Abweichungen von der Soll-Beschaffenheit, die für Wert und Gebrauchstauglichkeit des Gerätes unerheblich sind, oder durch Schäden aus chemischen und elektrochemischen Einwirkungen von Wasser, sowie allgemein aus anomalen Umweltbedingungen oder sachfremden Betriebsbedingungen oder wenn das Gerät sonst mit ungeeigneten Stoffen in Berührung gekommen ist. Ebenso kann keine Garantie übernommen werden, wenn die Mängel am Gerät auf Transportschäden, die nicht von uns zu vertreten sind, nicht fachgerechte Installation und Montage, Fehlgebrauch, eine nicht haushaltsübliche Nutzung, mangelnde Pflege oder Nichtbeachtung von Bedienungs- oder Montagehinweisen zurückzuführen sind.

Der Garantieanspruch erlischt, wenn Reparaturen oder Eingriffe von Personen vorgenommen werden, die hierzu von uns nicht ermächtigt sind, oder wenn unsere Geräte mit Ersatzteilen, Ergänzungs- oder Zubehörteilen versehen werden, die keine Originalteile sind und dadurch ein Defekt verursacht wird.

3. Die Garantieleistung erfolgt in der Weise, dass mangelhafte Teile nach unserer Wahl unentgeltlich instandgesetzt oder durch einwandfreie Teile ersetzt werden.

Geräte, die zumutbar (z. B. im PKW) transportiert werden können, und für die unter Bezugnahme auf diese Garantie eine Garantieleistung beansprucht wird, sind unserer nächstgelegenen Kundendienststelle oder unserem Vertragskundendienst zu übergeben oder zuzusenden. Instandsetzungen am Aufstellungsort können nur für stationär betriebene (feststehende) Geräte verlangt werden.

Es ist jeweils der Kaufbeleg mit Kauf- und/oder Lieferdatum vorzulegen. Ersetzte Teile gehen in unser Eigentum über.

4. Sofern die Nachbesserung von uns abgelehnt wird oder fehlschlägt, wird innerhalb der oben genannten Garantiezeit auf Wunsch des Endabnehmers kostenfrei gleichwertiger Ersatz geliefert.

5. Garantieleistungen bewirken weder eine Verlängerung der Garantiefrist, noch setzen sie eine neue Garantiefrist in Lauf. Die Garantiefrist für eingebaute Ersatzteile endet mit der Garantiefrist für das ganze Gerät.

6. Weitergehende oder andere Ansprüche, insbesondere solche auf Ersatz außerhalb des Gerätes entstandener Schäden sind – soweit eine Haftung nicht zwingend gesetzlich angeordnet ist – ausgeschlossen.

Diese Garantiebedingungen gelten für in Deutschland gekaufte Geräte. Werden Geräte ins Ausland verbracht, die die technischen Voraussetzungen (z. B. Spannung, Frequenz, Gasarten, etc.) für das entsprechende Land aufweisen und die für die jeweiligen Klima- und Umweltbedingungen geeignet sind, gelten diese Garantiebedingungen auch, soweit wir in dem entsprechenden Land ein Kundendienstnetz haben. Für im Ausland gekaufte Geräte gelten die von unserer jeweils zuständigen Landesvertretung herausgegebenen Garantiebedingungen. Diese können Sie über Ihren Fachhändler, bei dem Sie das Gerät gekauft haben, oder direkt bei unserer Landesvertretung anfordern.

Beachten Sie unser weiteres Kundendienst-Angebot:

Auch nach Ablauf der Garantie stehen Ihnen unser Werkskundendienst und unsere Servicepartner zur Verfügung.

Neff GmbH
Carl-Wery-Str. 34 / 81739 München // Germany

DE Deutschland, Germany

BSH Hausgeräte Service GmbH
Zentralwerkstatt für kleine
Hausgeräte

Trautskirchener Strasse 6-8
90431 Nürnberg

Online Auftragsstatus, Pickup
Service für Kaffeevollautomaten
und viele weitere Infos unter:
www.neff.de

Reparaturservice, Ersatzteile &
Zubehör, Produkt-Informationen:
Tel.: 0911 70 440 100

mailto:cp-servicecenter@
bshg.com

Wir sind an 365 Tagen rund um die Uhr
erreichbar.

AE United Arab Emirates,

الإمارات العربية المتحدة

BSH Home Appliances FZE
Round About 13,
Plot Nr MO-0532A

Jebel Ali Free Zone - Dubai
Tel.: 04 803 0567

mailto:service.uae@bshg.com

AT Österreich, Austria

BSH Hausgeräte
Gesellschaft mbH

Werkskundendienst
für Hausgeräte

Quellenstrasse 2
1100 Wien

Tel.: 0810 550 544*

Fax: 01 605 75 51 212

mailto:vie-stoerungsannahme@
bshg.com

Hotline für Espresso-Geräte:

Tel.: 0810 700 400*

www.neff.at

*innerhalb Österreichs zum Regionaltarif

AU Australia

BSH Home Appliances Pty. Ltd.
7-9 Arco Lane

HEATHERTON, Victoria 3202

Tel.: 1300 368 339

mailto:bshau-as@bshg.com

**BE Belgique, België,
Belgium**

BSH Home Appliances S.A.

Avenue du Laerbeek 74

Laarbeeklaan 74

1090 Bruxelles – Brussel

Tel.: 070 222 143

Fax: 024 757 293

mailto:bru-repairs@bshg.com

www.neff.be

BG Bulgaria

BSH Domakinski Uredi

Bulgaria EOOD

115K Tsarigradsko

Chausse Blvd.

European Trade Center

Building, 5th floor

1784 Sofia

Tel.: 02 892 90 47

Fax: 02 878 79 72

mailto:informacia.servis-bg@

bshg.com

BY Belarus, Беларусь

ООО "БСХ Бытовая техника"

тел.: 495 737 2964

mailto:mok-kdhl@bshg.com

**CH Schweiz, Suisse,
Svizzera, Switzerland**

BSH Hausgeräte AG

Werkskundendienst

für Hausgeräte

Fahrweidstrasse 80

8954 Geroldswil

mailto:ch-info.hausgeraete@

bshg.com

Service Tel.: 0848 840 040

Service Fax: 0848 840 041

mailto:ch-reparatur@bshg.com

Ersatzteile Tel.: 0848 880 080

Ersatzteile Fax: 0848 880 081

mailto:ch-ersatzteil@bshg.com

CY Cyprus, Κύπρος

BSH Ikiakes Syskeves-Service

39, Arh. Makaariou III Str.

2407 Egomi/Nikosia (Lefkosia)

Tel.: 7777 8007

Fax: 022 658 128

mailto:bsh.service.cyprus@

cytanet.com.cy

**CZ Česká Republika,
Czech Republic**

BSH domácí spotřebiče s.r.o.

Firemní servis domácích

spotřebičů

Pekařská 10b

155 00 Praha 5

Tel.: 0251 095 546

Fax: 0251 095 549

DK Danmark, Denmark

BSH Hvidevarer A/S

Telegrafvej 4

2750 Ballerup

Tel.: 44 89 89 85

Fax: 44 89 89 86

mailto:BSH-Service.dk@

BSHG.com

www.neff-home.dk

EE Eesti, Estonia

SIMSON OÜ

RAUA 55

10152 Tallinn

Tel.: 0627 8730

Fax: 0627 8733

mailto:teenindus@simson.ee

ES España, Spain

En caso de avería puede
ponerse en contacto con
nosotros, su aparato será
trasladado a nuestro taller
especializado de cafeteras.
Tel.: 902 28 88 38

BSH Electrodomésticos

España S. A.

Servicio BSH al Cliente

Polígono Malpica, Calle D,

Parcela 96 A

50197 Zaragoza

Tel.: 902 406 416

Fax: 976 578 425

mailto:CAU-Neff@bshg.com

www.neff.es

FI Suomi, Finland

BSH Kodinkoneet Oy
Itälähdenkatu 18 A
PL 123
00201 Helsinki
Tel.: 0207 510 700
Fax: 0207 510 780
mailto:BSH-Service-FI@
bshg.com

www.neff-home.fi
Lankapuhelimesta 8,28 snt/puhelu
+ 7 snt/min (alv 23%)
Matkapuhelimesta 8,28 snt/puhelu
+ 17 snt/min (alv 23%)

FR France

BSH Electroménager S.A.S.
50 rue Ardoin – BP 47
93401 SAINT-OUEN cedex
Service interventions à domicile:
01 40 10 42 10
Service Consommateurs:
0 892 698 210 (0,34 € TTC/mn)
mailto:soa-neff-conso@
bshg.com

Service Pièces Détachées
et Accessoires:
0 892 698 009 (0,34 € TTC/mn)
www.neff-electromanager.com

GB Great Britain

BSH Home Appliances Ltd.
Grand Union House
Old Wolverton Road
Wolverton
Milton Keynes MK12 5PT
To arrange an engineer visit,
to order spare parts and
accessories or for product
advice please visit
www.neff.co.uk
or call
Tel.: 0844 892 8989*

*Calls from a BT landline will be charged
at up to 3 pence per minute. A call
set-up fee of up to 6 pence may apply

GR Greece, Ελλάς

BSH Ikiakes Siskeves A.B.E.
Central Branch Service
17 km E.O. Athinon-Lamias &
Potamou 20
14564 Kifisia
Πανελλήνιο τηλέφωνο: 181 82
(αστική χρέωση)
www.neff.gr

HK Hong Kong, 香港

BSH Home Appliances Limited
Unit 1 & 2, 3rd Floor
North Block, Skyway House
3 Sham Mong Road
Tai Kok Tsui, Kowloon,
Hong Kong
Tel.: 2565 6151
Fax: 2565 6681

HU Magyarország, Hungary

BSH Háztartási Készülék
Kereskedelmi Kft.
Háztartási gépek
márkaszervize
Királyhágó tér 8-9.
1126 Budapest
Hibabejelentés
Tel.: 01 489 5461
Fax: 01 201 8786
mailto:hibabejelentes@bsh.hu
Alkatrészrendelés
Tel.: 01 489 5463
Fax: 01 201 8786
mailto:alkatreszrendeles@
bsh.hu

IE Republic of Ireland

BSH Home Appliances Ltd.
Unit F4, Ballymount Drive
Ballymount Industrial Estate
Walkinstown
Dublin 12
Service Requests, Spares
and Accessories
Tel.: 01450 2655
Fax: 01450 2520
www.neff.co.uk

IL Israel, ישראל

C/S/B Home Appliance Ltd.
Uluel Building
2, Hamelacha St.
Industrial Park North
71293 Lod
Tel.: 08 9777 222
Fax: 08 9777 245
mailto:csb-serv@zahav.net.il

IR Iran, ایران

Davood Haji Abdollah Tehrani
No. 223 North Africa Avenue
Tehran
Tel.: 21 2205 4524 / 4525
Fax: 21 2205 4600
mailto:commercial@neff.ir

IT Italia, Italy

BSH Elettrodomestici S.p.A.
Via. M. Nizzoli 1
20147 Milano (MI)
Numero verde 800 522822
mailto:info@neff.it
www.neff.it

KZ Kazakhstan, Қазақстан

IP Turebekov Yerzhan
Nurmanovich
Jangeldina str. 15
Shimkent 160018
Tel.: 0252 31 00 06
mailto:evrika_kz@mail.ru

LT Lietuva, Lithuania

Senuku prekybos centras UAB
Jonavos g. 62
44192 Kaunas
Tel.: 037 212 146
Fax: 037 212 165
www.senukai.lt

LU Luxembourg

BSH électroménagers S.A.
13-15, ZI Breedeweues
1259 Senningerberg
Tel.: 26349 300
Fax: 26349 315
mailto:
lux-service.electromanager@
bshg.com
www.neff.lu

LV Latvija, Latvia
General Serviss Limited
Bullu street 70c
1067 Riga
Tel.: 07 42 41 37
mailto:bt@olimpeks.lv

MD Moldova
S.R.L. "Rialto-Studio"
ул. Щусева, 98
2012 Кишинев
тел./факс: 022 23 81 80

NL Nederlande, Netherlands
BSH Huishoudapparaten B.V.
Taurusavenue 36
2132 LS Hoofddorp
Storingsmelding:
Tel.: 088 424 4040
Fax: 088 424 4845
mailto:neff-contactcenter@
bshg.com
Onderdelenverkoop:
Tel.: 088 424 4040
Fax: 088 424 4801
mailto:neff-onderdelen@
bshg.com
www.neff.nl

NO Norge, Norway
BSH Husholdningsapparater A/S
Grensesvingen 9
0661 Oslo
Tel.: 22 66 06 00
Fax: 22 66 05 50
mailto:BSH-Service-NO@
bshg.com
www.neff-home.no

PL Polska, Poland
BSH Sprzęt Gospodarstwa
Domowego Sp. z o.o.
Al. Jerozolimskie 183
02-222 Warszawa
Centrala Serwisu
Tel.: 801 191 534
Fax: 022 572 7709
mailto:Serwis.Fabryczny@
bshg.com

PT Portugal
BSHP Electrodomésticos Lda.
Rua Alto do Montijo, nº 15
2790-012 Carnaxide
Tel.: 707 500 545*
Fax: 214 250 701
mailto:bshp.reparacao@
bshg.com

* (PT 0,10 €/min., Mobile 0,25 €/min)

RO România, Romania
BSH Electrocasnice srl.
Sos. Bucuresti-Ploiesti,
nr. 19-21, sect.1
13682 Bucuresti
Tel.: 021 203 9748
Fax: 021 203 9733
mailto:service.romania@
bshg.com

RU Russia, Россия
ООО "БСХ Бытовая техника"
Сервис от производителя
Малая Калужская 19/1
119071 Москва
тел.: 495 737 2964
mailto:mok-kdhl@bshg.com
www.neff.ru

SE Sverige, Sweden
BSH Home Appliances AB
Landsvägen 32
169 29 Solna
Tel.: 0711 11 22 77 local rate
mailto:BSH-Service-SE@
bshg.com
www.neff-home.se

SG Singapore, 新加坡
BSH Home Appliances Pte. Ltd.
37 Jalan Pemimpin
Union Industrial Building
Block A, #01-03
577177 Singapore
Tel.: 6751 5000
Fax: 6751 5005
mailto:bshsgp.service@
bshg.com

SI Slovenija, Slovenia
BSH Hišni aparati d.o.o.
Litostrojska 48
1000 Ljubljana
Tel.: 01 583 0700
Fax: 01 583 0889
mailto:informacije.servis@
bshg.com

SK Slovensko, Slovakia
BSH domácí spotřebiče s.r.o.
Organizačná zložka Bratislava
Galvaniho 17/C
821 04 Bratislava
Tel.: 02 44 45 20 41
mailto:opravy@bshg.com

TR Türkiye, Turkey
BSH Ev Aletleri Sanayi
ve Ticaret A.S.
Fatih Sultan Mehmet Mahallesi
Balkan Caddesi No: 51
34771 Ümraniye, İstanbul
Tel.: 0 216 444 6333*
Fax: 0 216 528 9188
mailto:careline.turkey@
bshg.com

*Çağrı merkezini sabit hatlardan aramanın bedeli şehir içi ücretlendirme, Cep telefonlarından ise kullanılan tarifeye göre değişiklik göstermektedir

UA Ukraine, Україна
ТОВ "БСХ Побутова Техніка"
тел.: 044 4902095
mailto:bsh-service.ua@
bshg.com

ZA South Africa
BSH Home Appliances (Pty) Ltd.
15th Road Randjespark
Private Bag X36, Randjespark
1685 Midrand – Johannesburg
Tel.: 086 002 6724
Fax: 086 617 1780
mailto:applianceserviceza@
bshg.com



Neff GmbH
Carl-Wery-Str. 34/81739 München