

## Minuto

### ИНСТРУКЦИЯ ПО ЭКСПЛУАТАЦИИ

Типе HD8763

Внимательно прочитайте перед использованием машины.



RU

14

CE

Зарегистрируйте свое изделие и получите поддержку на сайте

[www.philips.com/welcome](http://www.philips.com/welcome)

Поздравляем Вас с покупкой суперавтоматической кофемашины Saeco Minuto One Touch Cappuccino! Чтобы максимально воспользоваться поддержкой Saeco, зарегистрируйте вашу покупку на [www.philips.com/welcome](http://www.philips.com/welcome).

Данное руководство по эксплуатации действительно для модели HD8763.

Машина предназначена для приготовления кофе эспрессо из цельных зерен и оснащена графином для молока, чтобы просто и быстро готовить идеальный капучино. В этом руководстве вы найдете всю необходимую информацию по установке, использованию, чистке и очистке от накипи вашей машины.

## КРАТКИЙ ОБЗОР

<b>ВАЖНО</b> .....	<b>4</b>
Инструкции по безопасности.....	4
Внимание.....	4
Рекомендации .....	6
Соответствие нормативным требованиям .....	7
<b>УСТАНОВКА</b> .....	<b>8</b>
Общий вид изделия .....	8
Общее описание .....	9
<b>ПРЕДВАРИТЕЛЬНЫЕ ОПЕРАЦИИ</b> .....	<b>10</b>
Упаковка машины .....	10
Установка машины .....	10
<b>ПЕРВОЕ ВКЛЮЧЕНИЕ</b> .....	<b>12</b>
Загрузка контура.....	12
Автоматический цикл ополаскивания/самоочистки .....	13
Цикл ручного ополаскивания.....	14
Измерение и программирование жесткости воды .....	17
Установка фильтра для воды «INTENZA+».....	18
Замена фильтра для воды «INTENZA+».....	20
<b>РЕГУЛИРОВКИ</b> .....	<b>21</b>
Saeco Adapting System.....	21
Регулировка кофемолки с керамическими жерновами .....	21
Регулировка аромата (интенсивность вкуса кофе).....	22
Регулировка устройства подачи кофе .....	23
Регулировка количества кофе в чашке .....	24

<b>ПОДАЧА КОФЕ И ЭСПРЕССО.....</b>	<b>25</b>
Приготовление кофе и эспрессо из кофе в зернах.....	25
Приготовление кофе и эспрессо из предварительно намолотого кофе.....	26
<b>ГРАФИН ДЛЯ МОЛОКА .....</b>	<b>27</b>
Наполнение графина для молока.....	27
Установка графина для молока.....	28
Снятие графина для молока.....	28
Опорожнение графина для молока.....	29
<b>ПОДАЧА КАПУЧИНО .....</b>	<b>30</b>
Регулировка количества капучино в чашке.....	32
<b>ВСПЕНИВАНИЕ МОЛОКА .....</b>	<b>33</b>
Регулировка количества вспененного молока в чашке.....	35
<b>ПОДАЧА ГОРЯЧЕЙ ВОДЫ.....</b>	<b>36</b>
<b>ЧИСТКА И ТЕХНИЧЕСКОЕ ОБСЛУЖИВАНИЕ .....</b>	<b>38</b>
Ежедневная чистка машины.....	38
Ежедневная чистка бака для воды.....	39
Ежедневная чистка графина для молока.....	40
Еженедельная чистка машины.....	42
Еженедельная чистка графина для молока.....	43
Еженедельная чистка блока приготовления кофе.....	45
Ежемесячная чистка графина для молока.....	48
Ежемесячная смазка блока приготовления кофе.....	51
Ежемесячная чистка блока приготовления кофе с помощью таблеток для удаления кофейного масла ...	52
Ежемесячная чистка емкости для кофе в зернах.....	55
<b>УДАЛЕНИЕ НАКИПИ .....</b>	<b>56</b>
<b>ПРОГРАММИРОВАНИЕ.....</b>	<b>61</b>
Следующие параметры могут быть отрегулированы.....	61
Программирование машины.....	62
<b>ЗНАЧЕНИЕ СИМВОЛОВ НА ДИСПЛЕЕ.....</b>	<b>64</b>
<b>РЕШЕНИЕ ПРОБЛЕМ .....</b>	<b>68</b>
<b>РЕЖИМ ЭКОНОМИИ ЭЛЕКТРОЭНЕРГИИ .....</b>	<b>70</b>
Stand-by.....	70
Утилизация.....	70
<b>ТЕХНИЧЕСКИЕ ХАРАКТЕРИСТИКИ .....</b>	<b>71</b>
<b>ГАРАНТИЯ И ОБСЛУЖИВАНИЕ.....</b>	<b>71</b>
Гарантия.....	71
Обслуживание.....	71
<b>ЗАКАЗ ИЗДЕЛИЙ ДЛЯ ТЕХОБСЛУЖИВАНИЯ .....</b>	<b>72</b>

## ВАЖНО

### Инструкции по безопасности

Машина оснащена предохранительными устройствами. Тем не менее, следует внимательно прочитать инструкции по безопасности, содержащиеся в данном руководстве, во избежание случайного нанесения ущерба людям или имуществу. Храните это руководство для возможности дальнейших консультаций.



Термин **ВНИМАНИЕ**. Этот знак предупреждает пользователя об опасных ситуациях, которые могут вызвать тяжелые травмы, быть опасными для жизни персонала и (или) вызвать повреждение машины.



Термин **ПРЕДУПРЕЖДЕНИЕ**. Этот знак предупреждает пользователя об опасных ситуациях, которые могут вызвать легкие травмы и (или) вызвать повреждение машины.



Данный символ указывает на необходимость внимательного прочтения руководства перед выполнением любой операции по эксплуатации или техническому обслуживанию.

### Внимание

- Включите машину в соответствующую настенную розетку, основное напряжение которой соответствует техническим характеристикам машины.
- Избегайте ситуации, когда шнур питания свисает со стола или столешницы, либо когда он касается горячих поверхностей.

- Ни в коем случае не погружайте машину, электрическую розетку или шнур питания в воду: опасность поражения электротоком!
- Ни в коем случае не направляйте струю горячей воды на тело: опасность ожогов!
- Не прикасаетесь к горячим поверхностям. Пользуйтесь ручками и рукоятками.
- Достаньте штепсельную вилку из розетки:
  - если обнаружатся неисправности;
  - если машина не используется в течение длительного периода времени;
  - прежде чем приступить к чистке машины.

Тяните за штепсельную вилку, а не за шнур питания.

Не касайтесь штепсельной вилки мокрыми руками.

- Не пользуйтесь машиной, если штепсельная вилка, шнур питания или машина повреждены.
- никоим образом не изменяйте и не модифицируйте машину или шнур питания. Все ремонтные работы должны производиться авторизованным сервисным центром Philips во избежание любых проблем.
- Машина не предназначена для использования детьми младше 8 лет.
- Машина может использоваться детьми в возрасте 8 лет (и старше) при условии предварительного инструктажа по правильному использованию машины и понимания соответствующих рисков либо под присмотром взрослого.
- Операции по очистке и техническому обслуживанию не должны выполняться детьми, за исключением выполнения этих операций детьми старше 8 лет под присмотром взрослого.

- Обеспечьте, чтобы машина и шнур питания находились в недосягаемости для детей младше 8 лет.
- Машина может использоваться лицами с ограниченными физическими, умственными, сенсорными способностями или отсутствием опыта и (или) недостаточными знаниями при условии предварительного инструктажа по правильному использованию машины и понимания соответствующих рисков либо под присмотром взрослого.
- Не оставляйте детей без присмотра и не позволяйте им играть с машиной.
- Ни в коем случае не вставляйте пальцы или любые другие предметы в кофемолку.

---

## Рекомендации

- Машина предусмотрена только для домашнего использования и не предназначена для работы в столовых или на кухнях в магазинах, офисах, хозяйствах или в других рабочих помещениях.
- Всегда располагайте машину на ровной и устойчивой поверхности.
- Не ставьте машину на горячие поверхности, вблизи к горячим духовкам, нагревательным приборам и иным источникам тепла.
- Наполняйте емкость всегда и только кофе в зернах. Порошкообразный, растворимый кофе, а также различные предметы, помещенные внутрь емкости для кофе в зернах, могут повредить машину.
- Дайте машине остынуть прежде, чем вставлять или снимать какую-либо деталь.
- Ни в коем случае не заливайте в бак горячую или

кипящую воду. Используйте только холодную питьевую воду без газа.

- Для чистки не следует использовать абразивные порошки или агрессивные моющие средства. Достаточно мягкой, увлажненной водой тряпки.
- Регулярно осуществляйте удаление накипи в машине. Машина сама уведомит, когда нужно будет выполнить удаление накипи. Если эта операция не будет выполнена, это приведет к неполадкам прибора. В этом случае ремонт не является гарантийным!
- Не держите машину при температуре ниже 0 °С. Остатки воды в нагревательной системе могут замерзнуть и повредить машину.
- Не оставляйте воду в баке, если машина не будет использоваться в течение долгого времени. Вода может загрязниться. Всегда при работе машины используйте свежую воду.

### **Соответствие нормативным требованиям**

Машина соответствует требованиям ст. 13 итальянского законодательного декрета от 25 июля 2005 года № 151 о «Выполнении Директив 2005/95/ЕС, 2002/96/ЕС и 2003/108/ЕС, регламентирующих уменьшение использования опасных веществ в электрических и электронных приборах, а также переработку отходов».

Данная машина также соответствует требованиям европейской Директивы 2002/96/ЕС.

Данный прибор Philips соответствует всем стандартам и нормативным требованиям, действующим в сфере электромагнитного излучения.

**УСТАНОВКА**

**Общий вид изделия**

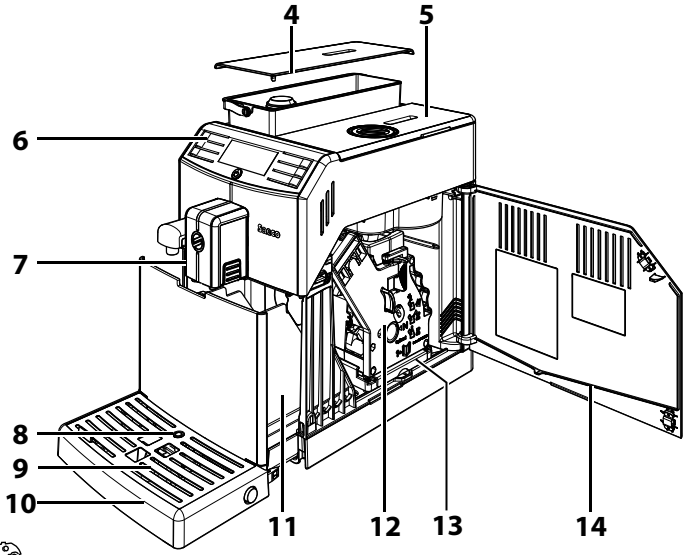
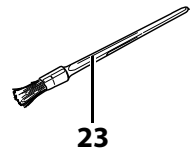
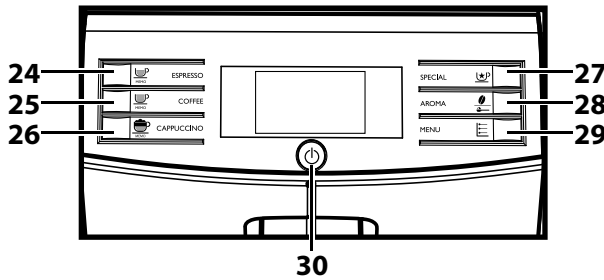
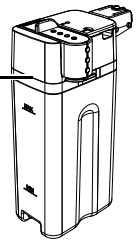
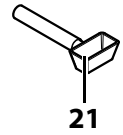
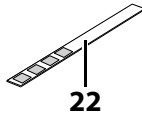
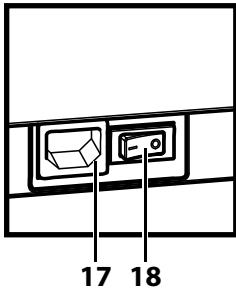
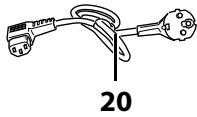
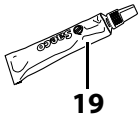
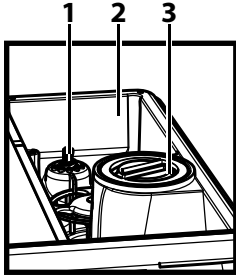



**Общее описание**

---

1. Ручка для регулировки помола
2. Емкость для кофе в зернах
3. Отделение для предварительно намолотого кофе
4. Бак для воды + крышка
5. Крышка емкости для кофе в зернах
6. Панель управления
7. Устройство подачи кофе
8. Индикатор заполненного поддона для сбора капель
9. Решетка-подставка для чашек
10. Поддон для сбора капель
11. Контейнер для сбора отходов
12. Блок приготовления кофе
13. Контейнер для сбора жидких отходов
14. Дверца для обслуживания
15. Устройство для подачи воды (съемное)
16. Графин для молока
17. Розетка для шнура питания
18. Главный выключатель
19. Пищевая смазка для блока приготовления кофе
20. Шнур питания
21. Ключ регулировки кофемолки + мерка для предварительно намолотого кофе
22. Образец для теста жесткости воды
23. Щетка для чистки
24. Кнопка подачи эспрессо
25. Кнопка подачи кофе
26. Кнопка подачи капучино
27. Кнопка подачи специальных напитков
28. Кнопка «Aroma» - Предварительно намолотый кофе
29. Кнопка Меню
30. Кнопка ON/OFF
31. Раствор для удаления накипи — продается отдельно

## ПРЕДВАРИТЕЛЬНЫЕ ОПЕРАЦИИ

### Упаковка машины

Оригинальная упаковка была спроектирована и изготовлена для защиты машины во время ее отгрузки. Рекомендуется сохранять ее для возможной транспортировки в будущем.

### Установка машины

**1** Извлеките машину из упаковки.

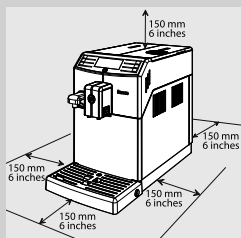

**2** Для оптимального использования рекомендуется:

- выбрать ровную и устойчивую поверхность, на которой никто не сможет перевернуть машину или травмироваться ею;
- выбрать хорошо освещенное, чистое помещение с легкодоступной розеткой;
- обеспечить минимальное расстояние от стен до машины, как указано на рисунке.

**3** Снимите крышку с бака для воды.

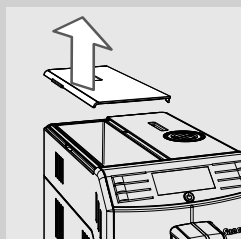

**4** С помощью ручки достаньте бак для воды.

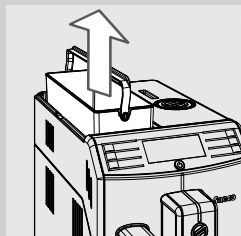

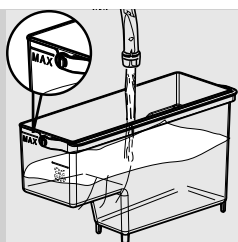

**5** Ополосните бак для воды свежей водой.

**6** Наполните бак для воды свежей водой до уровня MAX и вставьте его обратно в машину. Убедитесь, что он вставлен до упора.

**!** **Предупреждение:**  
не заливаете в бак горячую, кипящую, газированную воду или другие типы жидкости, которые могут повредить как бак, так и машину.

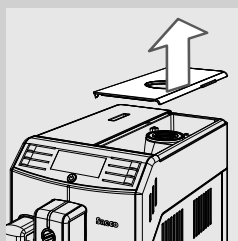

**7** Снимите крышку с емкости для кофе в зернах.

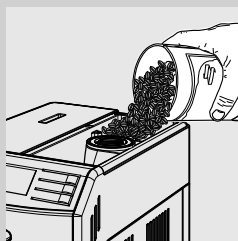

**8** Медленно насыпьте кофе в зернах в емкость для кофе в зернах.

**≡** **Примечание.**

Не засыпайте слишком много кофе в зернах в емкость для кофе в зернах, это может ухудшить функции помола машины.

**!** **Предупреждение:**  
наполняйте емкость всегда и только кофе в зернах. Порошкообразный, растворимый кофе и другие предметы могут повредить машину.

**9** Закройте емкость для кофе в зернах крышкой.

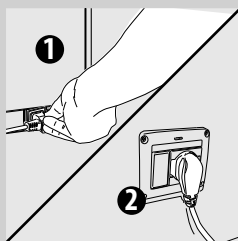

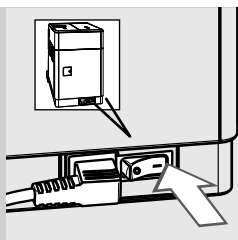

**10** Вставьте штепсельную вилку в розетку, расположенную в задней части машины.

**11** Вставьте штепсельную вилку с противоположного конца шнура питания в настенную электрическую розетку с соответствующим напряжением.

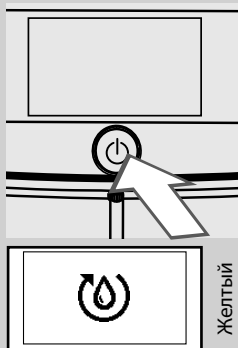

- 12** Установите главный выключатель на «I» для включения машины. Кнопка «» мигает.



- 13** Для включения машины достаточно нажать на кнопку «». Машина начнет автоматическую загрузку контура.

## ПЕРВОЕ ВКЛЮЧЕНИЕ

Перед первым использованием должны быть выполнены следующие условия:

- 1) машина выполнит загрузку контура;
- 2) машина выполнит автоматический цикл ополаскивания /самоочистки;
- 3) необходимо запустить цикл ручного ополаскивания.

### Загрузка контура

Во время этого процесса свежая вода течет по внутреннему контуру и машина нагревается. Для этой операции требуется несколько минут.

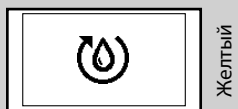

- 1** Машина начнет автоматическую загрузку контура.



Желтый

- Полоска под символом показывает прогресс выполнения операции. По окончании процесса машина автоматически прервет подачу.

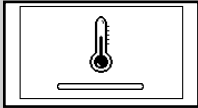

Желтый

- После этого на панели управления загорится символ подогрева машины.

### Автоматический цикл ополаскивания/самоочистки

По окончании подогрева машина выполнит автоматический цикл ополаскивания/самоочистки внутренних контуров свежей водой. Для этой операции требуется меньше одной минуты.



- Поставьте емкость под устройство подачи кофе, чтобы собрать небольшое количество воды, которая будет вытекать.



Желтый

- На дисплее машины появится изображение, приведенное сбоку. Подождите, пока цикл закончится автоматически.



#### Примечание.

Нажмите кнопку «☕», чтобы остановить подачу.



Зеленый

- По завершении вышеописанных операций на дисплее машины появится изображение, приведенное сбоку. Теперь можно выполнять цикл ручного ополаскивания.

### Цикл ручного ополаскивания

Во время этого процесса активируется цикл подачи кофе, и свежая вода течет через водяной контур. Для этой операции требуется несколько минут.



- 1 Поставьте емкость под устройство подачи кофе.

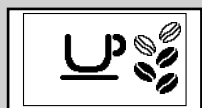

Зеленый

- 2 Убедитесь, что на дисплее машины отображается изображение, приведенное сбоку.

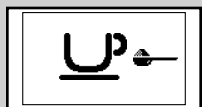

Зеленый

- 3 Выберите функцию подачи предварительно намолотого кофе, нажав кнопку «☺». На дисплее машины появится изображение, приведенное сбоку.



#### Примечание.

**Не** добавляйте в отделение предварительно намолотый кофе.

- 4 Нажмите кнопку «☺». Машина начнет подачу воды из устройства подачи кофе.
- 5 По окончании подачи опорожните емкость. Повторите дважды операции, описанные в пунктах 1-4; затем перейдите к пункту 6.

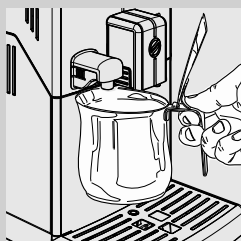

- 6 Поставьте емкость под устройство подачи воды.

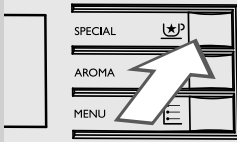

Зеленый

**7** Нажмите кнопку «☕\*». На дисплее машины появится изображение, приведенное сбоку.

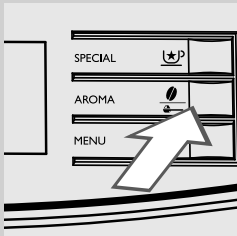

**8** Нажмите кнопку «☕», чтобы включить подачу горячей воды.

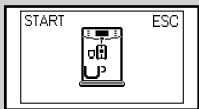

Зеленый

**9** На дисплее отобразится символ, показанный сбоку. Машина укажет на необходимость установки устройства подачи воды. Убедитесь, что устройство подачи воды правильно установлено. Нажмите «☕MEMO» для подтверждения. Машина начнет подачу горячей воды.



Красный

**10** Подавайте воду до появления символа нехватки воды.



**Примечание.**

Цикл ручного ополаскивания можно прервать, нажав кнопку «☕MEMO».

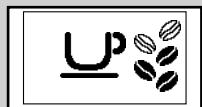
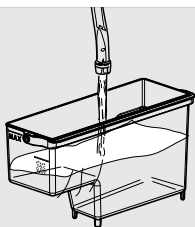

Зеленый

- 11** По окончании еще раз наполните бак для воды до уровня MAX. С этого момента машина может использоваться для подачи кофе. На дисплее появится изображение, приведенное слева.

**Примечание.**

Если машина не использовалась в течение двух и более недель, при включении она должна выполнить автоматический цикл ополаскивания/самоочистки. После этого необходимо запустить цикл ручного ополаскивания, как описано выше.

Автоматический цикл ополаскивания/самоочистки запускается автоматически также, если машина находилась в режиме ожидания или была отключена в течение более 15 минут. По завершении цикла возможна подача кофе.



## Измерение и программирование жесткости воды

Измерение жесткости воды очень важно для определения частоты удаления накипи в машине и для установки фильтра для воды «INTENZA+» (подробную информацию о фильтре для воды см. в следующей главе).

Для измерения жесткости воды следуйте приведенным ниже инструкциям.

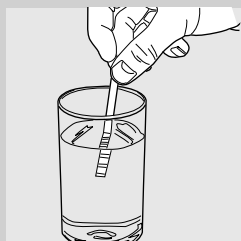

- 1 Погрузите в воду на 1 секунду образец для теста жесткости воды (входящий в комплект поставки машины).



### Примечание.

Образец может быть использован только для одного измерения.

- 2 Подождите одну минуту.

- 3 Проверьте, сколько квадратов покраснело, и сверьтесь с таблицей.

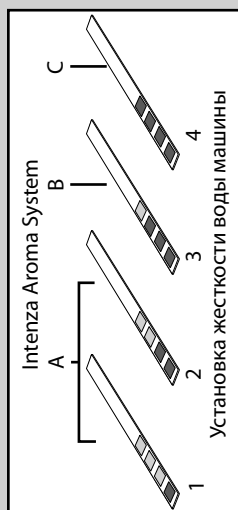

### Примечание.

Цифры на образце соответствуют устанавливаемым значениям для регулировки жесткости воды.



Более точно:

- 1 = 1 (очень мягкая вода)
- 2 = 2 (мягкая вода)
- 3 = 3 (жесткая вода)
- 4 = 4 (очень жесткая вода)

Буквы соответствуют отметкам на основании фильтра для воды «INTENZA+» (см. следующую главу).



Желтый

- 4 Нажмите кнопку «» и пролистывайте опции, нажимая кнопку «», пока не появится показанный сбоку символ.



### Примечание.

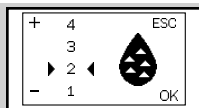

Машина поставляется со стандартным установленным значением жесткости воды, подходящим для большинства типов воды.



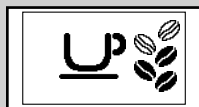

Желтый



Зеленый

**5** Нажимайте кнопку «» для увеличения значения и кнопку «» для уменьшения значения.

**6** Нажмите кнопку «» для подтверждения установленного значения.

**7** Нажмите кнопку «» для выхода из МЕНЮ программирования. На машине появится показанный сбоку дисплей, и она может использоваться для подачи.

### Установка фильтра для воды «INTENZA+»

Рекомендуется установить фильтр для воды «INTENZA+», который уменьшает образование накипи внутри машины и обеспечивает более насыщенный аромат вашего кофе.



Фильтр для воды «INTENZA+» продается дополнительно. Смотрите более подробную информацию на странице с описанием изделий для обслуживания, содержащуюся в данной инструкции по эксплуатации. Вода является очень важным компонентом для приготовления кофе, поэтому чрезвычайно важно выполнять фильтрацию воды на профессиональном уровне. Фильтр для воды «INTENZA+» в состоянии предотвратить образование минеральных отложений, что улучшает качество воды.

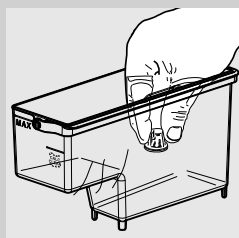

**1** Снимите маленький белый фильтр, имеющийся в баке для воды, поместив его на хранение в сухое место.



**2** Достаньте фильтр для воды «INTENZA+» из упаковки и погрузите его в вертикальном положении (отверстием вверх) в холодную воду, затем слегка нажмите на боковые стенки, чтобы вышли пузырьки воздуха.

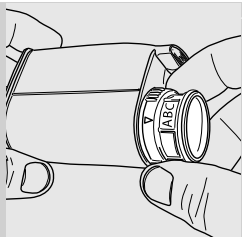

- 3** Отрегулируйте фильтр для воды «INTENZA+» в соответствии со значениями, полученными при измерении (см. предыдущую главу) и указанными на основании фильтра:

A = мягкая вода – соответствует значению 1 или 2 на образце

B = жесткая вода (стандарт) – соответствует значению 3 на образце

C = очень жесткая вода – соответствует значению 4 на образце

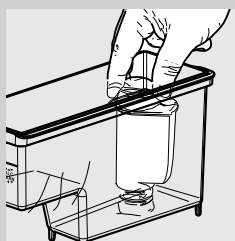

- 4** Вставьте фильтр для воды «INTENZA +» в пустой бак для воды. Сдвиньте его как можно ниже.



- 5** Наполните бак для воды свежей водой и вставьте его обратно в машину.

- 6** Подайте всю воду, содержащуюся в баке, с помощью функции горячей воды (см. главу «Подача горячей воды»).

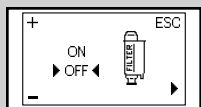
- 7** Снова наполните бак водой.



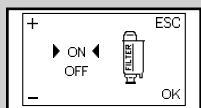

Желтый

- 8** Нажмите кнопку «» и пролистывайте опции, нажимая кнопку «»», пока не появится показанный сбоку дисплей.



Желтый

- 9** Нажмите кнопку «» для выбора опции «ON» и нажмите кнопку «» для подтверждения.

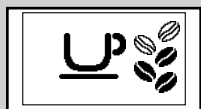

Зеленый

- 10** Для выхода нажмите кнопку «»». На машине появится показанный сбоку дисплей, и она может использоваться для подачи.

Таким образом машина будет запрограммирована для оповещения пользователя о необходимости замены фильтра для воды «INTENZA+».

### Замена фильтра для воды «INTENZA+»

При необходимости замены фильтра для воды «INTENZA+» загорится изображенный сбоку символ.



Желтый

- 1 Выполните замену фильтра для воды «INTENZA+», как описано в предыдущей главе.

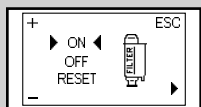

Желтый

- 2 Нажмите кнопку «ESC» и пролистывайте опции, нажимая кнопку «ESC», пока не появится показанный сбоку символ.

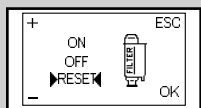

Желтый

- 3 Выберите опцию «RESET». Нажмите кнопку «ESC» для подтверждения.

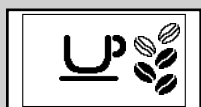

Зеленый

- 4 Для выхода нажмите кнопку «UP». На машине появится показанный сбоку дисплей, и она может использоваться для подачи.

Теперь машина запрограммирована для управления новым фильтром для воды «INTENZA+».

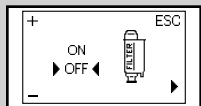

Желтый

#### Примечание.

Если фильтр для воды «INTENZA+» уже установлен, и вы хотите его просто достать без замены, выберите опцию «OFF».

Если фильтр для воды «INTENZA+» не установлен, необходимо вставить в бак маленький белый фильтр, удаленный ранее.

## РЕГУЛИРОВКИ

Машина позволяет выполнять некоторые регулировки для возможности подачи как можно лучшего кофе.

### Saeco Adapting System

Кофе - это натуральный продукт, и его характеристики могут изменяться в зависимости от его происхождения, типа смеси и степени поджаривания. Машина оснащена системой саморегулировки, позволяющей использовать любые имеющиеся в продаже типы кофе в зернах, кроме карамелизованного или ароматизированного.

Машина регулируется автоматически после подачи некоторого количества кофе для оптимизации экстракции кофе.

### Регулировка кофемолки с керамическими жерновами

Керамические кофемолки гарантируют идеальную степень помола и однородность для любого сорта кофе.

Эта технология дает возможность полностью сохранить аромат, обеспечивая настоящий итальянский вкус каждой чашки кофе.



#### **Внимание!**

**Керамическая кофемолка содержит подвижные детали, которые могут представлять опасность. Поэтому запрещается вставлять в нее пальцы или другие предметы. Отрегулируйте керамическую кофемолку, используя для этого только ключ для регулирования помола.**

Керамические кофемолки могут быть отрегулированы для адаптации помола кофе к вашему индивидуальному вкусу.



#### **Внимание!**

**Ручка регулировки помола, расположенная внутри емкости для кофе в зернах, должна поворачиваться только при работающей керамической кофемолке.**

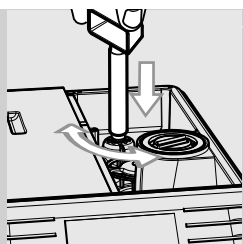

- 1** Нажмите и поверните ручку регулировки помола, расположенную внутри емкости для кофе в зернах, только на одно деление за раз. Используйте специальный ключ для регулировки кофемолки, поставляемый в комплекте. Разница вкуса будет ощутимой после подачи 2-3 кофе.

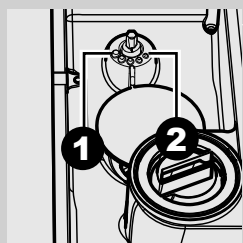

- 2** Отметки, имеющиеся внутри емкости для кофе в зернах, указывают заданную степень помола. Можно выбрать 5 различных степеней помола, начиная с положения 1 для крупного помола и более легкого вкуса, и заканчивая положением 2 для мелкого помола и более насыщенного вкуса.

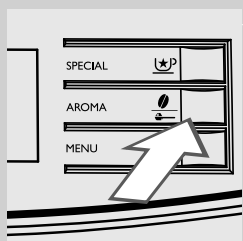

### Регулировка аромата (интенсивность вкуса кофе)

Выберите вашу любимую кофейную смесь и определите количество кофе для помола в соответствии с личными предпочтениями. Также можно выбрать функцию предварительно намолотого кофе.



#### Примечание.

Выбор необходимо сделать перед подачей кофе.

С помощью кнопки «» можно выбрать один из пяти вариантов. При каждом нажатии кнопки аромат изменяется на одну степень в зависимости от выбранного количества:

 = экстра легкий аромат

 = легкий аромат

 = средний аромат

 = сильный аромат

 = экстра сильный аромат

 = предварительно намолотый кофе

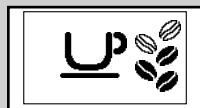

Зеленый

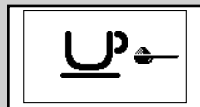

Зеленый

### Регулировка устройства подачи кофе

Устройство подачи может быть отрегулировано по высоте для наилучшего приспособления к размерам чашек, которые хотите использовать.

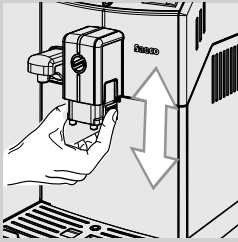

Для выполнения регулировки приподнимите и опустите вручную устройство подачи с помощью пальца, как показано на рисунке.

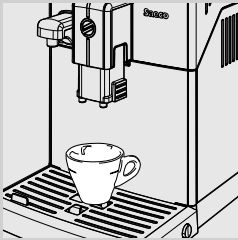

Рекомендуемые положения:  
для пользования маленькими чашками;

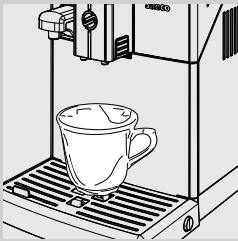

для пользования большими чашками.

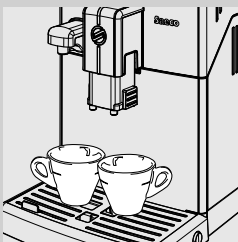

Под устройством подачи могут быть размещены две чашки для одновременной подачи двух кофе или двух эспрессо.

## Регулировка количества кофе в чашке

Машина позволяет регулировать количество подаваемого кофе в соответствии с вашим вкусом и размером чашек.

При каждом нажатии кнопки «☕» или «☕<sup>MEMO</sup>» машина подает запрограммированное количество кофе. Каждой кнопке соответствует определенная подача; подача производится независимым образом.

Следующая процедура показывает, как программировать кнопку «☕<sup>MEMO</sup>».

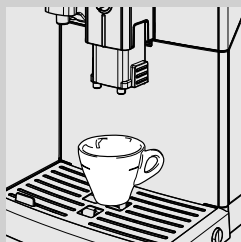

- 1 Установите чашку под устройством подачи.

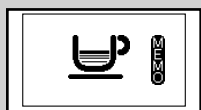

Зеленый

- 2 Нажмите и удерживайте нажатой кнопку «☕<sup>MEMO</sup>», пока не появится символ «MEMO», затем отпустите кнопку. Теперь машина находится в режиме программирования. Машина начинает подачу кофе.

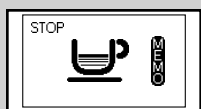

Зеленый

- 3 Нажмите кнопку «☕<sup>MEMO</sup>», как только будет достигнуто желаемое количество кофе.

Теперь кнопка «☕<sup>MEMO</sup>» запрограммирована; при каждом ее нажатии машина будет подавать одинаковое запрограммированное количество эспрессо.



### Примечание.

Повторите такую же процедуру для программирования кнопки «☕». Для прерывания подачи кофе при достижении желаемого количества всегда используйте кнопку «☕<sup>MEMO</sup>», в том числе во время программирования кнопки «☕<sup>MEMO</sup>».



## ПОДАЧА КОФЕ И ЭСПРЕССО

Перед подачей кофе убедитесь, что на панели управления нет никаких сообщений, и что бак для воды и емкость для кофе в зернах наполнены.

### Приготовление кофе и эспрессо из кофе в зернах

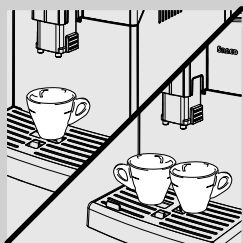

- 1 Поставьте 1 или 2 чашки под устройством подачи.

- 2 Для подачи эспрессо или кофе нажмите кнопку «☕», что выбрать желаемый аромат.

- 3 Нажмите кнопку «☕ MEMO» для получения эспрессо или кнопку «☕ MEMO» для кофе.

- 4 Для подачи одного эспрессо или кофе нажмите соответствующую кнопку один раз. Отобразится символ, указанный сбоку.

- 5 Для подачи двух эспрессо или двух кофе нажмите соответствующую кнопку два раза подряд. Отобразится символ, указанный сбоку.



Зеленый



Зеленый

#### Примечание.

В этом режиме работы машина автоматически выполняет помол и дозирование необходимого количества кофе. Для приготовления двух эспрессо или двух кофе требуется два цикла помола и два цикла подачи, которые машина выполняет автоматически.

- 6 После выполнения цикла предварительного настаивания из устройства подачи начнет выходить кофе.

- 7 Подача кофе прерывается автоматически по достижении установленного уровня; однако можно прервать ее заранее нажатием на кнопку «☕ MEMO».

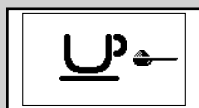

Зеленый

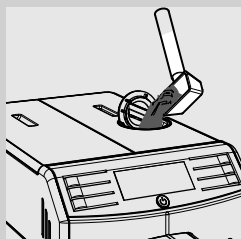

## Приготовление кофе и эспрессо из предварительно намолотого кофе

Эта функция позволяет использовать предварительно намолотый кофе.

С функцией предварительно намолотого кофе за раз возможна подача только одной порции кофе.

**1** Нажмите кнопку «☕» для выбора функции предварительно намолотого кофе.

**2** Поднимите крышку соответствующего отделения и добавьте одну мерку предварительно намолотого кофе. Используйте только мерку, входящую в комплект поставки машины; затем снова закройте крышку отделения предварительно намолотого кофе.

**⚠ Внимание!**

**Насыпайте в отделение предварительно намолотого кофе только предварительно намолотый кофе. Помещение в него других веществ или предметов может привести к серьезному повреждению машины. Подобные повреждения не покрываются гарантией.**

**3** Нажмите кнопку «☕<sub>MEMO</sub>» для получения эспрессо или кнопку «☕<sub>MEMO</sub>» для кофе. Начнется цикл подачи.

**4** После выполнения цикла предварительного настаивания из устройства подачи начнет выходить кофе.

**5** Подача кофе прерывается автоматически по достижении установленного уровня; однако можно прервать ее заранее нажатием на кнопку «☕<sub>MEMO</sub>».

По окончании подачи машина возвращается к главному меню.

Для подачи других видов кофе с использованием предварительно намолотого кофе повторить только что описанные операции.

**☰ Примечание.**

Если в отделение предварительно намолотого кофе не будет насыпано предварительно намолотый кофе, машина будет подавать воду. Если доза слишком большая или же насыпается 2 и более мерок кофе, машина не будет подавать продукт, и молотый кофе будет высыпан в контейнер для сбора отходов.

## ГРАФИН ДЛЯ МОЛОКА

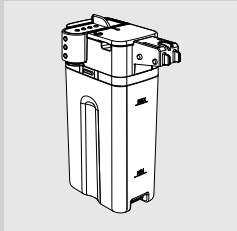

В этом параграфе описывается, как использовать графин для молока для приготовления капучино или для вспенивания молока.



### Примечание.

Перед использованием графина для молока его следует тщательно очистить, как описано в главе «Чистка и техническое обслуживание». Рекомендуется наливать в графин холодное молоко (~5 °C / 41 °F) с содержанием белка не меньше 3 % для получения капучино хорошего качества. Можно использовать как цельное, так и обезжиренное молоко по своему вкусу.



### Внимание!

**Используйте графин исключительно с молоком или водой для чистки.**

## Наполнение графина для молока

Можно наполнять графин для молока перед или во время использования.

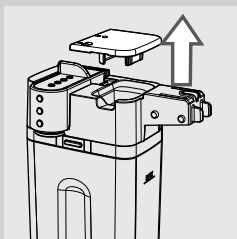

- 1 Поднимите крышку графина, как показано на рисунке.

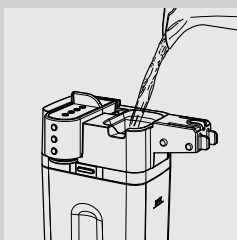

- 2 Налейте в графин молоко: молоко должно находиться между отметками минимального (MIN) и максимального (MAX) уровня, нанесенными на графин.

- 3 Графин для молока готов к использованию.

### Установка графина для молока

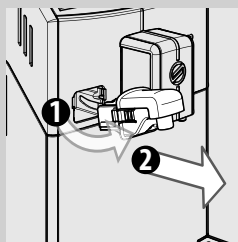

- 1** Если установлено устройство подачи воды, снимите его, как показано на рисунке:
  - нажмите две боковые кнопки, чтобы разблокировать устройство подачи, и слегка приподнимите его;
  - потяните за устройство подачи воды, чтобы снять его.

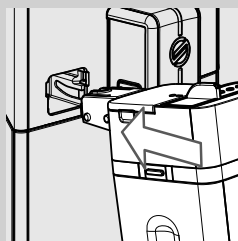

- 2** Слегка наклоните графин для молока. Полностью вставьте его в направляющие машины.

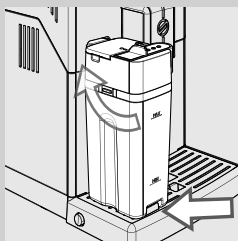

- 3** Нажмите и поворачивайте графин вниз, пока он не войдет в зацепление с поддоном для сбора капель. Не вставляйте графин с силой.

### Снятие графина для молока

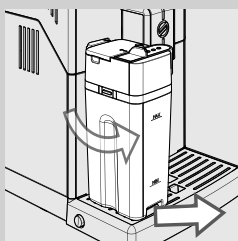

- 1** Поверните графин вверх до его естественного отсоединения от вставки, расположенной в поддоне для сбора капель. Затем снимите его.

### Опорожнение графина для молока

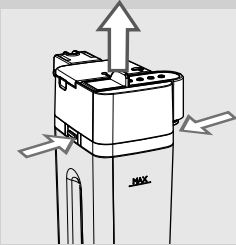

- 1 Нажмите разъединяющие кнопки, чтобы снять верхнюю часть графина.

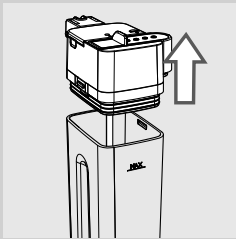

- 2 Поднимите верхнюю часть графина. Опорожните графин для молока и очистите его надлежащим образом.



**Примечание.**

После каждого использования чистите графин для молока, как описано в главе «Чистка и техническое обслуживание».

## ПОДАЧА КАПУЧИНО

**Внимание!**

**Опасность ожогов! В начале подачи могут образоваться непродолжительные брызги молока и пар. Опасность ожогов! Дождитесь завершения цикла, прежде чем снимать графин для молока.**

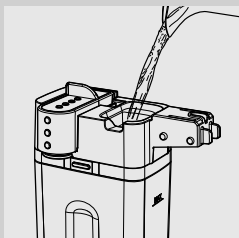

- 1** Наполните графин молоком. Молоко должно находиться между отметками минимального (MIN) и максимального (MAX) уровня, нанесенными на графин.

**Примечание.**

Используйте холодное молоко (~5 °C / 41°F) с содержанием белка не меньше 3% для получения капучино превосходного качества. Можно использовать как цельное, так и обезжиренное молоко по своему вкусу.

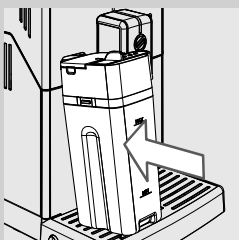

- 2** Вставьте графин в машину.

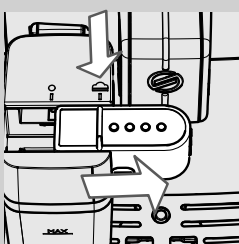

- 3** Переместите устройство подачи графина вправо до символа «☕».

**Примечание.**

Если устройство подачи графина не будет извлечено полностью, это может привести к выходу пара и неправильному взбиванию молока.

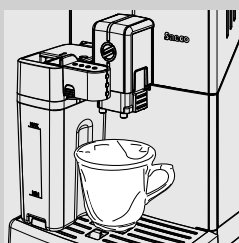

- 4** Установите чашку под устройством подачи.

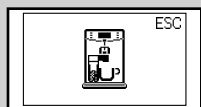
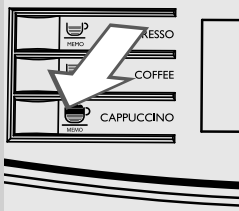

Зеленый

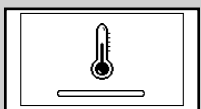

Желтый



Зеленый



Зеленый

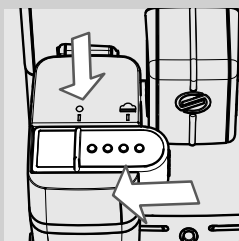

**5** Нажмите кнопку «☕» для начала подачи.

**6** Машина напоминает, что необходимо вставить графин и извлечь устройство подачи графина.

**7** Машине требуется время для подогрева: в этой фазе отображается символ, приведенный сбоку.

**8** Когда отобразится указанный сбоку символ, машина начнет подавать молоко. Чтобы прервать подачу, нажмите кнопку «☕».

**9** По окончании подачи вспененного молока машина начнет подачу кофе. Чтобы прервать подачу, нажмите кнопку «☕».

**10** Вставьте устройство подачи графина на место, перемещая его до отметки «●».

**Примечание.**

После использования графина для молока его следует очистить, как описано в главе «Чистка и техническое обслуживание».

Можно приготовить капучино с использованием предварительного помола кофе.

Нажмите кнопку «☕», чтобы выбрать функцию предварительно помола кофе, и насыпьте его в отделение.

### Регулировка количества капучино в чашке

При каждом нажатии кнопки «» машина подает в чашку предварительно установленное количество капучино. Машина позволяет регулировать количество подаваемого капучино в соответствии с вашим вкусом и размером чашек.



- 1 Наполните графин молоком и установите его в машину.
- 2 Переместите устройство подачи графина вправо до символа «». Установите чашку под устройством подачи.

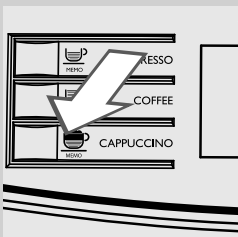

- 3 Удерживайте нажатой кнопку «» до появления на дисплее символа «MEMO», затем отпустите кнопку. Теперь машина находится в режиме программирования.

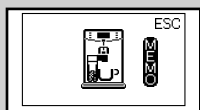

Зеленый

- 4 Машина напоминает, что необходимо вставить графин и извлечь устройство подачи графина.

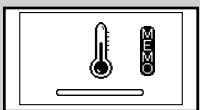

Желтый

- 5 Машине требуется время для подогрева: в этой фазе отображается символ, приведенный сбоку.





Зеленый

- 6 Когда на дисплее машины появляется символ, указанный сбоку, начинается подача вспененного молока в чашку. По достижении желаемого количества вспененного молока нажмите кнопку «».



Зеленый

- 7 По завершении подачи вспененного молока машина начинает подавать кофе. По достижении желаемого количества нажмите кнопку «».

Теперь кнопка «» запрограммирована. При каждом нажатии машина будет подавать одинаковое, запрограммированное количество капучино.



## ВСПЕНИВАНИЕ МОЛОКА



### Внимание!

**Опасность ожогов! В начале подачи могут образоваться непродолжительные брызги молока и пар. Опасность ожогов! Дождитесь завершения цикла, прежде чем снимать графин для молока.**

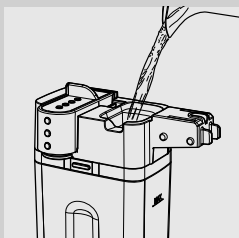

1

Наполните графин молоком. Молоко должно находиться между отметками минимального (MIN) и максимального (MAX) уровня, нанесенными на графин.



### Примечание.

Используйте холодное молоко (~5 °C / 41°F) с содержанием белка не меньше 3% для получения капучино превосходного качества. Можно использовать как цельное, так и обезжиренное молоко по своему вкусу.

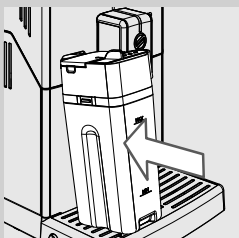

2

Вставьте графин в машину.

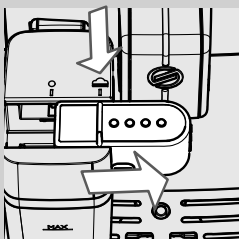

3

Переместите устройство подачи графина вправо до символа «☁».



### Примечание.

Если устройство подачи графина не будет извлечено полностью, это может привести к выходу пара и неправильному взбиванию молока.

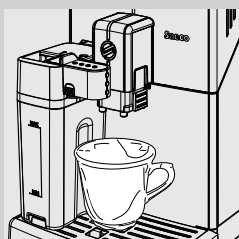

4

Установите чашку под устройством подачи.

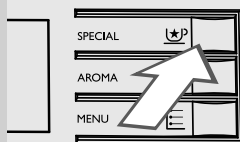

Зеленый

- 5** Нажмите кнопку «☼☕». На дисплее машины появится изображение, приведенное сбоку.



- 6** Нажмите кнопку «☕<sub>MEMO</sub>» для выбора вспененного молока.

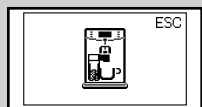

Зеленый

- 7** Машина напоминает, что необходимо вставить графин и извлечь устройство подачи графина.

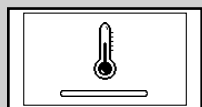

Желтый

- 8** Машине требуется время для подогрева: в этой фазе отображается символ, приведенный сбоку.



Зеленый

- 9** Машина подаст в чашку заданное количество вспененного молока. Чтобы прервать подачу, нажмите кнопку «☕<sub>MEMO</sub>».

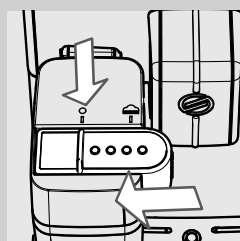

- 10** Вставьте устройство подачи графина на место, перемещая его до отметки «●».

**Примечание.**

После использования графина для молока его следует очистить, как описано в главе «Чистка и техническое обслуживание».

### Регулировка количества вспененного молока в чашке

Каждый раз при выборе этой функции машина будет подавать в чашку предварительно установленное количество вспененного молока. Машина позволяет регулировать количество вспененного молока в соответствии с вашим вкусом и размером чашек.

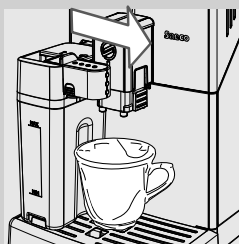

- 1 Наполните графин молоком и установите его в машину.
- 2 Переместите устройство подачи графина вправо до символа «☰»». Установите чашку под устройством подачи.

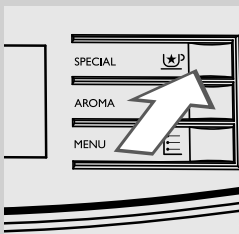

- 3 Нажмите кнопку «☰»». На дисплее машины появится изображение, приведенное сбоку.



Зеленый

- 4 Удерживайте нажатой кнопку «☰»» для выбора вспененного молока, пока на дисплее не появится символ «MEMO», затем отпустите кнопку. Теперь машина находится в режиме программирования.

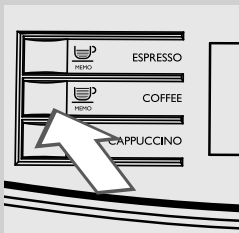

- 5 Машина напоминает, что необходимо вставить графин и извлечь устройство подачи графина.

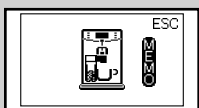

Зеленый

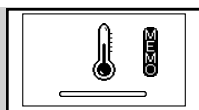

Желтый

- 6** Машине требуется время для подогрева: в этой фазе отображается символ, приведенный сбоку.



Зеленый

- 7** По достижении желаемого количества вспененного молока нажмите кнопку «».

Теперь кнопка «вспененное молоко» запрограммирована. При каждом нажатии машина будет подавать одинаковое, запрограммированное количество вспененного молока.

## ПОДАЧА ГОРЯЧЕЙ ВОДЫ

**Внимание!**

**Опасность ожогов! В начале подачи могут образоваться кратковременные брызги горячей воды и пар. Опасность ожогов! Дождитесь завершения цикла, прежде чем снимать устройство подачи воды.**

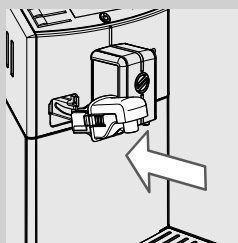

- 1** Слегка наклоните устройство подачи воды и вставьте его полностью в направляющие машины.

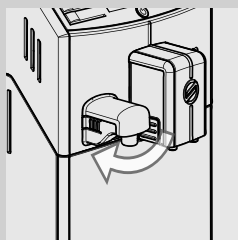

- 2** Нажмите и поворачивайте устройство подачи воды вниз, пока оно не войдет в зацепление с машиной, как показано на рисунке.

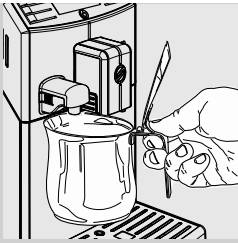

**3** Вставьте емкость под устройство подачи горячей воды.

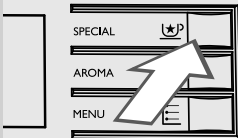

**4** Нажмите кнопку «☕★». На дисплее машины появится изображение, приведенное сбоку.



Зеленый

**5** Нажмите кнопку «☕» для начала подачи.

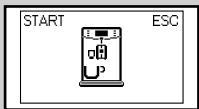
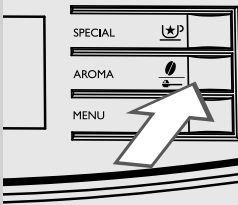

Зеленый

**6** На дисплее отобразится символ, показанный сбоку. Машина укажет на необходимость установки устройства подачи воды. Убедитесь, что устройство подачи воды правильно установлено. Нажмите «☕MEMO» для подтверждения. Машина начнет подачу горячей воды.

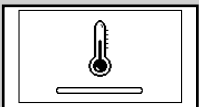

Желтый

**7** Машине требуется время для подогрева: в этой фазе отображается символ, приведенный сбоку.



Зеленый

**8** Подайте необходимое количество горячей воды. Для того чтобы прервать подачу горячей воды, нажмите кнопку «☕MEMO».

## ЧИСТКА И ТЕХНИЧЕСКОЕ ОБСЛУЖИВАНИЕ

### Ежедневная чистка машины



#### Предупреждение:

пунктуальная чистка и техобслуживание машины важны для того, чтобы продлить срок ее эксплуатации. Ваша машина постоянно подвергается воздействию влаги, кофе и накипи!

В этой главе приведена подробная информация об обязательных операциях и их периодичности. В противном случае машина может сломаться. В этом случае ремонт НЕ покрывается гарантией.



#### Примечания:

- Для чистки прибора пользуйтесь мягкой влажной тряпкой.
- В посудомоечной машине можно мыть только решетку-подставку для чашек и все части графина. Все остальные части машины необходимо мыть теплой водой.
- Запрещается погружать машину в воду.
- Не используйте спирт, растворители и/или абразивные материалы для чистки машины.
- Для используйте для сушки машины и/или ее компонентов микроволновую и/или конвекционную духовку.

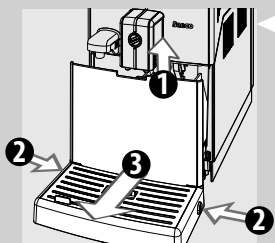

**1** Ежедневно при включенной машине опорожняйте и чистите контейнер для сбора отходов и поддон для сбора капель.

- 1 Поднимите устройство подачи кофе;
- 2 Нажмите боковые кнопки;
- 3 Достаньте поддон для сбора капель.

Другие операции по техническому обслуживанию могут выполняться только при выключенной и отключенной от электросети машине.

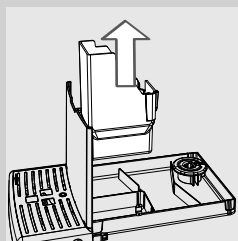

**2** Достаньте контейнер для сбора отходов и освободите его.

**3** Освободите и вымойте поддон для сбора капель.

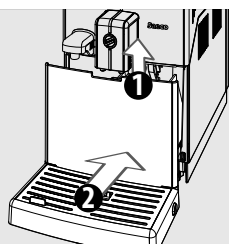

- 4 Вставьте контейнер для сбора отходов в поддон для сбора капель и установите его в машину.

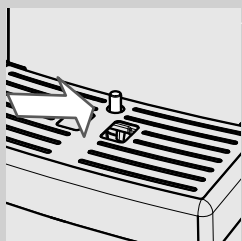

**Примечание.**

Опорожните поддон для сбора капель и контейнер для сбора отходов также в том случае, когда индикатор заполненного поддона для сбора капель поднят.

---

### Ежедневная чистка бака для воды

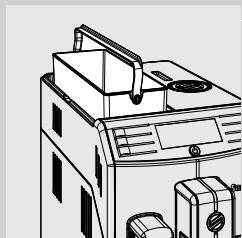

- 1 Достаньте маленький белый фильтр или фильтр для воды «INTENZA+» (если установлен) из бака и вымойте его свежей водой.
- 2 Установите маленький белый фильтр или фильтр для воды «INTENZA+» (если он имеется) обратно в гнездо, слегка надавив и одновременно слегка повернув его.
- 3 Заполните бак свежей водой.

### Ежедневная чистка графина для молока

Важно производить чистку графина для молока ежедневно, а также после каждого использования для поддержания гигиены и обеспечения приготовления вспененного молока идеальной консистенции.



**Внимание!**

**Опасность ожогов! В начале подачи могут образоваться кратковременные брызги горячей воды и пар. Опасность ожогов! Дождитесь завершения цикла, прежде чем снимать графин для молока.**

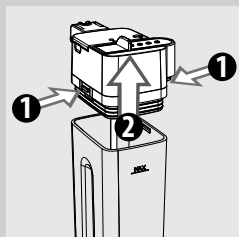

**1** Нажмите разъединяющие кнопки, чтобы снять верхнюю часть графина.

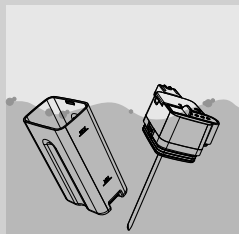

**2** Ополосните верхнюю часть графина и графин для молока теплой водой. Удалите все остатки молока.

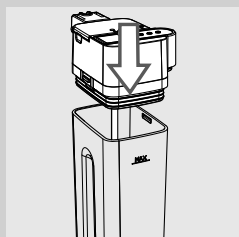

**3** Установите верхнюю часть графина для молока, убедившись, что она хорошо закреплена.

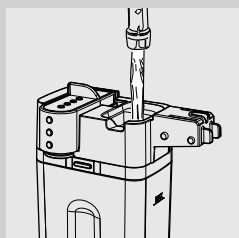

**4** Снимите крышку и заполните графин для молока свежей водой до уровня MAX.



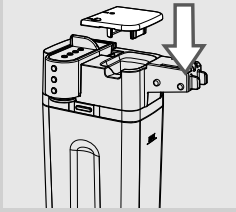

5 Снова установите крышку на графин для молока.

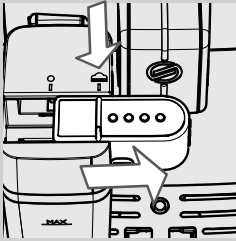

6 Переместите устройство подачи графина вправо до символа «☕».

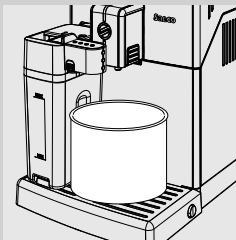

7 Поставьте емкость под устройство подачи.

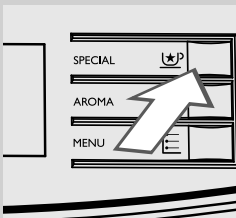

8 Нажмите кнопку «☕». На дисплее машины появится изображение, приведенное сбоку.



Зеленый

9 Нажмите кнопку «☕» для выбора вспененного молока.

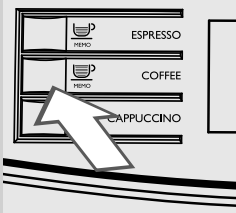

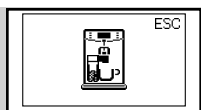

Зеленый

**10** Машина напоминает, что необходимо вставить графин и извлечь устройство подачи графина.

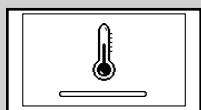

Желтый

**11** Машине требуется время для подогрева: в этой фазе отображается символ, приведенный сбоку.



Зеленый

**12** По окончании подачи промывка завершена.

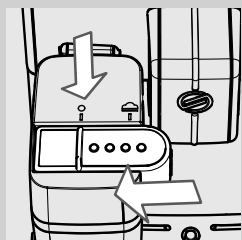

**13** Вставьте устройство подачи графина на место, перемещая его до отметки «●». Снимите графин для молока и опорожните его.

### Еженедельная чистка машины

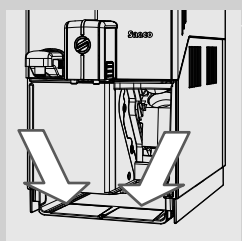

**1** Очистите гнездо поддона для сбора капель.

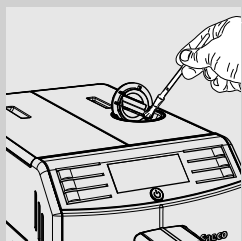

**2** С помощью щетки, входящей в комплект поставки, очистите отделение предварительно намолотого кофе.

### Еженедельная чистка графина для молока

Еженедельная чистка является более полной, так как она удаляет все остатки молока из устройства подачи.

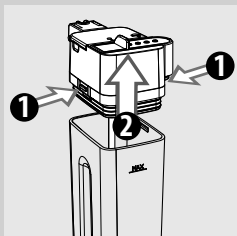

- 1 Нажмите разъединяющие кнопки, чтобы снять верхнюю часть графина.

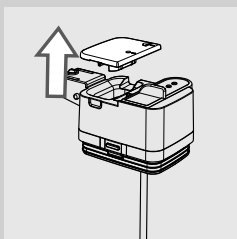

- 2 Снимите крышку.

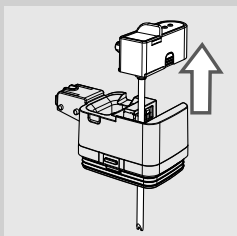

- 3 Поднимите устройство подачи, чтобы вынуть его из верхней части графина. Устройство подачи графина для молока состоит из пяти частей, которые необходимо демонтировать. Каждая часть обозначена прописной буквой (A, B, C, D, E), как показано на рисунках ниже.

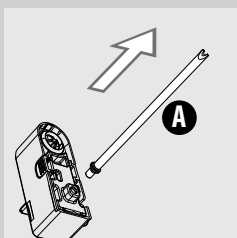

- 4 Снимите всасывающую трубку со штуцером (A) со вспенивателя молока.

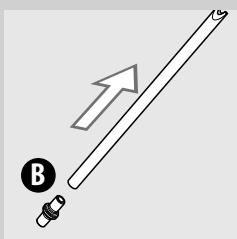

- 5 Снимите штуцер (B) со всасывающей трубки.

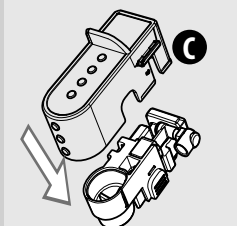

**6** Отсоедините крышку (С) от устройства подачи графина для молока, нажав вниз и слегка надавив по бокам.

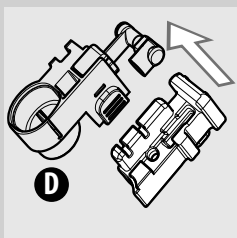

**7** Разберите далее, как показано на рисунке.

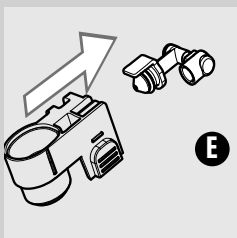

**8** Снимите штуцер (Е) со вспенивателя молока, потянув его наружу.

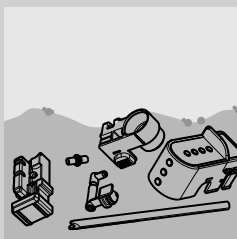

**9** Основательно очистите все компоненты теплой водой.



**Примечание.**



Отдельные компоненты также можно мыть в посудомоечной машине.

**10** Установите все компоненты на место, выполняя эту же процедуру в обратном порядке.

### Еженедельная чистка блока приготовления кофе

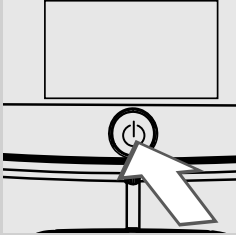
Блок приготовления кофе должен очищаться при каждом наполнении емкости для кофе в зернах или хотя бы один раз в неделю.



- 1 Выключите машину нажатием кнопки «». Подождите, пока загорится кнопка «», и достаньте вилку кабеля питания.

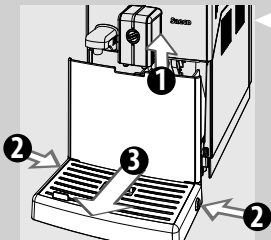

- 2 Поднимите устройство подачи кофе, достаньте поддон для сбора капель и контейнер для сбора отходов, нажав две боковые кнопки. После этого откройте дверцу для обслуживания.

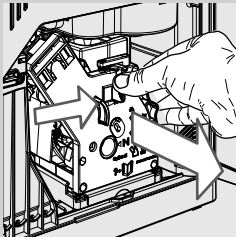

- 3 Чтобы извлечь блок приготовления кофе, нажмите кнопку «PUSH» и потяните за ручку. Потяните его горизонтально и достаньте, не поворачивая.

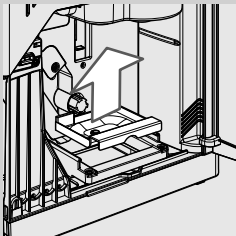

- 4 Снимите контейнер для сбора жидких отходов и тщательно вымойте его.

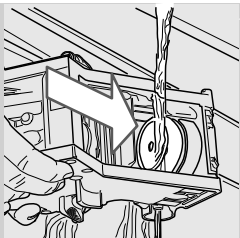

- 5** Тщательно вымойте блок приготовления кофе теплой водой и осторожно прочистите верхний фильтр.

**!** **Предупреждение:**  
не используйте моющие средства или мыло для очистки блока приготовления кофе.

- 6** Дайте блоку приготовления кофе полностью просохнуть на воздухе.

- 7** Аккуратно прочистите внутреннюю часть машины, используя мягкую влажную тряпку.

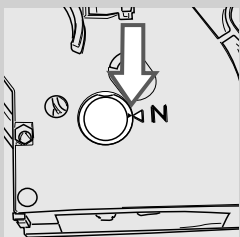

- 8** Убедитесь, что блок приготовления кофе находится в нерабочем положении; должны совпадать две метки. В противном случае, выполните действия пунктов 9-10.

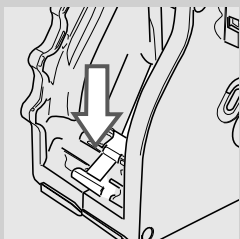

- 9** Осторожно нажимайте рычаг вниз, пока он не коснется основания блока приготовления кофе и пока не совпадут две метки сбоку блока приготовления кофе.

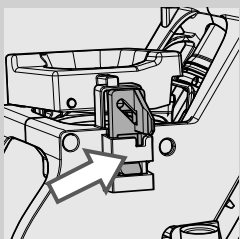

- 10** Убедитесь, что крючок для блокировки блока приготовления кофе находится в правильном положении; для проверки его положения нажмите и удерживайте кнопку «PUSH» до тех пор, пока он не защелкнется. Убедитесь в том, что крючок поднялся вверх до упора. В противном случае попробуйте еще раз.

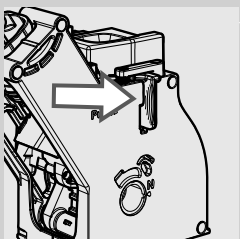

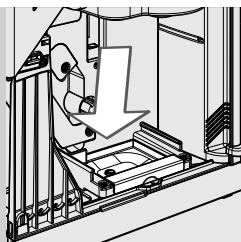

- 11** Вставьте контейнер для сбора жидких отходов в специальное гнездо и убедитесь в том, что он правильно расположен.



**Примечание.**

Если контейнер для сбора жидких отходов будет установлен неправильно, вы не сможете поставить на место блок приготовления кофе.

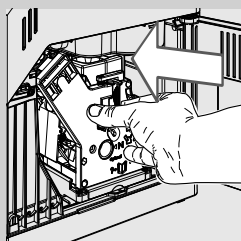

- 12** Вставьте заново блок приготовления кофе в специальное гнездо, не нажимая кнопку «PUSH».

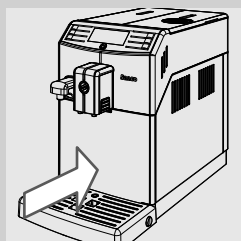

- 13** Вставьте контейнер для сбора отходов и поддон для сбора капель в машину и закройте дверцу для обслуживания.

### Ежемесячная чистка графина для молока

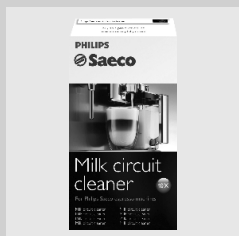

Для цикла ежемесячной чистки рекомендуется использование системы очистки контура молока «Saeco Milk Circuit Cleaner» для удаления из контура возможных остатков молока. «Saeco Milk Circuit Cleaner» продается отдельно. Смотрите более подробную информацию на странице с описанием изделий для обслуживания.



#### Внимание!

**Опасность ожогов! В начале подачи могут образоваться кратковременные брызги горячей воды и пар. Опасность ожогов! Дождитесь завершения цикла, прежде чем снимать графин для молока.**



#### Примечание.

Перед началом этой процедуры убедитесь, что бак для воды заполнен до уровня MAX.

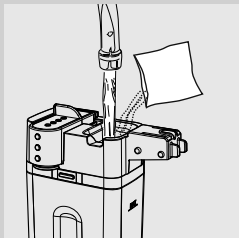

**1** Заполните графин для молока водой до максимального уровня (MAX).

**2** Высыпьте чистящее средство в графин для молока и подождите, пока оно полностью растворится.

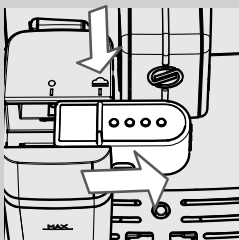

**3** Вставьте графин в машину. Переместите устройство подачи графина вправо до символа «▲».

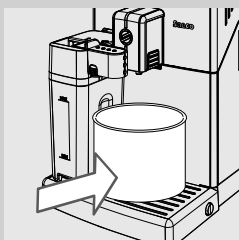

**4** Поставьте емкость под устройство подачи.



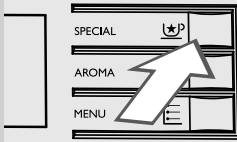

- 5 Нажмите кнопку «☼☽». На дисплее машины появится изображение, приведенное сбоку.



Зеленый

- 6 Нажмите кнопку «☕<sub>МОЛОКО</sub>» для выбора вспененного молока.

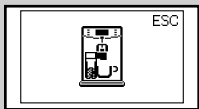
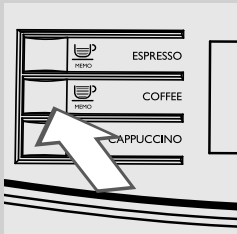

Зеленый

- 7 Машина напоминает, что необходимо вставить графин и извлечь устройство подачи графина.



Желтый

- 8 Машине требуется время для подогрева: в этой фазе отображается символ, приведенный сбоку.



Зеленый

- 9 По завершении подачи повторяйте операции с пункта 5 по 8, пока в графине не закончится раствор.



**Внимание!**

**Не пейте раствор, полученный в результате данного процесса.**

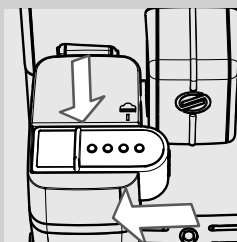

- 10 Вставьте устройство подачи графина на место, перемещая его до отметки «●». Достаньте графин для молока.

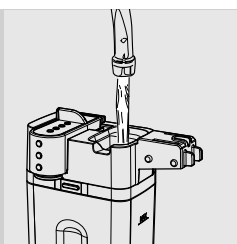

**11** Достаньте графин для молока и емкость из машины.

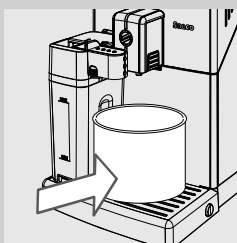

**12** Ополосните графин для молока и наполните его свежей водой до уровня MAX.

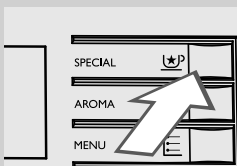

Зеленый

**14** Нажмите кнопку «». На дисплее машины появится изображение, приведенное сбоку.



**15** Нажмите кнопку «» для выбора вспененного молока.

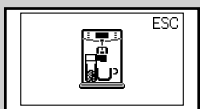

Зеленый

**16** Машина напоминает, что необходимо вставить графин и извлечь устройство подачи графина.

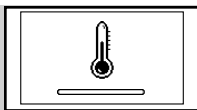

Желтый

**17** Машине требуется время для подогрева: в этой фазе отображается символ, приведенный сбоку.



Зеленый

**18** По завершении подачи повторяйте операции с пункта 13 по 16, пока в графине не закончится раствор.

**19** Достаньте графин для молока и емкость из машины. Повторите операции, описанные в пунктах 11-16, еще один раз.

**20** Разберите и вымойте графин для молока, как описано в главе «Еженедельная чистка графина для молока».

### Ежемесячная смазка блока приготовления кофе

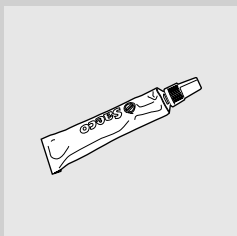

Смазывайте блок приготовления кофе после подачи приблизительно 500 порций кофе или один раз в месяц.

Пищевая смазка для смазки блока приготовления кофе продается отдельно. Смотрите более подробную информацию на странице с описанием изделий для обслуживания, содержащуюся в данной инструкции по эксплуатации.

#### **!** Предупреждение:

**перед смазкой блока приготовления кофе очистите его свежей водой, как описано в главе «Еженедельная чистка блока приготовления кофе».**

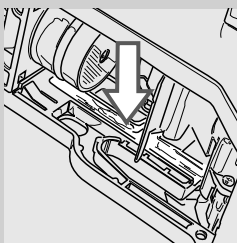

**1** Используйте пищевую смазку одинаковым образом на обоих боковых направляющих.

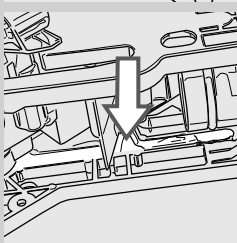

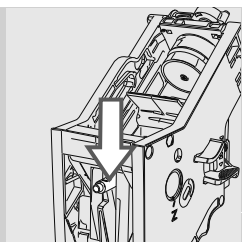

**2** Смажьте также ось.

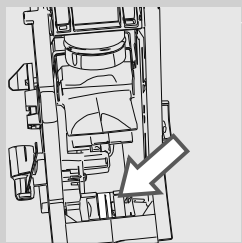

**3** Установите блок приготовления кофе на место, чтобы он защелкнулся в нужном положении (см. главу «Еженедельная чистка блока приготовления кофе»).

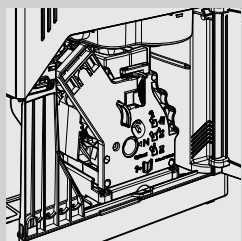

**4** Закройте дверцу для обслуживания и поддон для сбора капель и контейнер для сбора отходов.

### Ежемесячная чистка блока приготовления кофе с помощью таблеток для удаления кофейного масла



Кроме еженедельной чистки рекомендуется также осуществлять этот цикл очистки с помощью таблеток для удаления кофейного масла после приготовления приблизительно 500 порций кофе или один раз в месяц. Эта операция завершает процесс технического обслуживания блока приготовления кофе.

Таблетки для удаления кофейного масла продаются отдельно. Смотрите более подробную информацию на странице с описанием изделий для обслуживания, содержащуюся в данной инструкции по эксплуатации.



#### **Предупреждение:**

**таблетки для удаления кофейного масла предназначены исключительно для чистки и не помогают при удалении накипи. Для удаления накипи используйте средство для удаления накипи Saeco, следуя процедуре, описанной в главе «Удаление накипи».**



**1** Поставьте емкость под устройство подачи.

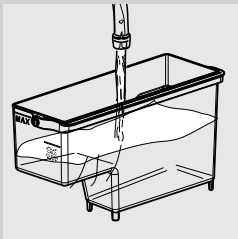

**2** Убедитесь, что бак для воды наполнен свежей водой до уровня «MAX».

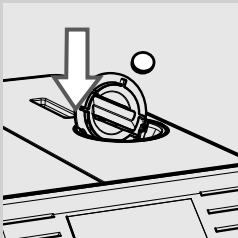

**3** Положите таблетку для удаления кофейного масла в отделение предварительно намолотого кофе.



Зеленый

**4** Нажмите кнопку «☿», чтобы выбрать функцию предварительно намолотого кофе, не добавляя молотый кофе в отделение.

**5** Нажмите кнопку «☕» для включения цикла подачи кофе.

**6** Подождите, пока машина подаст половину чашки воды.

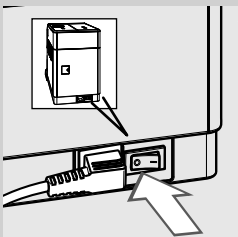

**7** Установите главный выключатель, расположенный сзади машины, на «0».

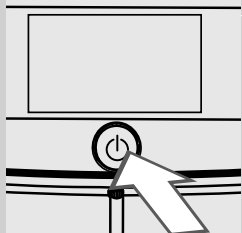

**8** Дайте раствору подействовать в течение примерно 15 минут. Убедитесь в том, что вы вылили поданную воду.

**9** Установите главный выключатель, расположенный сзади машины, на «I». Для включения машины нажмите кнопку «I». Дождитесь завершения цикла автоматического ополаскивания.

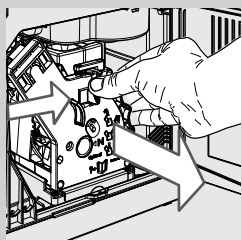

**10** Достаньте поддон для сбора капель и контейнер для сбора отходов, опорожните их и откройте дверцу для обслуживания. Извлеките блок приготовления кофе.

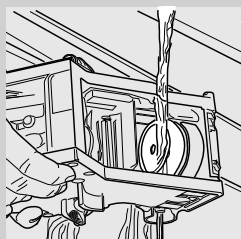

**11** Тщательно промойте блок приготовления кофе свежей водой.

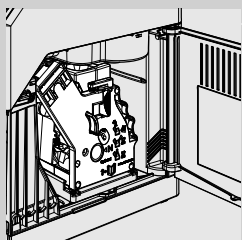

**12** Ополоснув блок приготовления кофе, вставьте его обратно в гнездо так, чтобы он защелкнулся в нужном положении (см. главу «Еженедельная чистка блока приготовления кофе»). Вставьте поддон для сбора капель и контейнер для сбора отходов. Закройте дверцу для обслуживания.

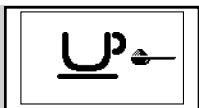

Зеленый

**13** Нажмите кнопку «☕», чтобы выбрать функцию предварительно намолотого кофе, не добавляя предварительно намолотый кофе в отделение.

**14** Нажмите кнопку «☕» для включения цикла подачи кофе.

**15** Повторите операции, описанные в пунктах 13-14, два раза. Убедитесь в том, что вы вылили поданную воду.

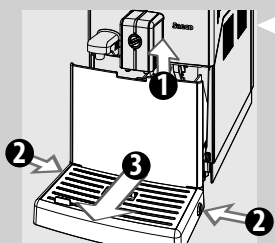

**16** Для очистки поддона для сбора капель поместите внутрь него таблетку для удаления кофейного масла и наполните его на 2/3 горячей водой. Дайте чистящему раствору действовать в течение приблизительно 30 минут, затем тщательно ополосните поддон.

### Ежемесячная чистка емкости для кофе в зернах

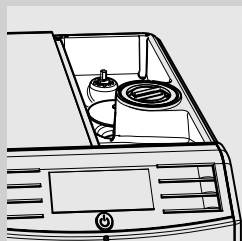

Выполняйте чистку емкости для кофе в зернах один раз в месяц, когда она пустая, используя влажную тряпку для удаления кофейного масла. Снова наполните емкость кофе в зернах.

## УДАЛЕНИЕ НАКИПИ

Процесс удаления накипи требует около 35 мин.



Желтый

В процессе использования внутри машины образуется накипь, которую необходимо регулярно удалять, если этого не делать, может произойти засорение водяного контура и контура кофе. Машина сама уведомит, когда нужно будет выполнить удаление накипи. Если на дисплее машины отображается символ **CALC CLEAN**, необходимо выполнить удаление накипи.



### Предупреждение:

**если эту операцию не выполнять, машина перестанет работать правильно; в этом случае ремонт НЕ покрывается гарантией.**



Используйте только раствор для удаления накипи, который специально разработан для обеспечения высокой эффективности машины. Раствор для удаления накипи продается отдельно. Смотрите более подробную информацию на странице с описанием изделий для обслуживания, содержащуюся в данной инструкции по эксплуатации.



### Внимание!

**Запрещается пить раствор для удаления накипи и продукты, подаваемые машиной до завершения цикла. Ни в коем случае не используйте уксус в качестве средства для удаления накипи.**



### Примечание.

Не выключайте машину во время цикла очистки от накипи. В противном случае выполните цикл очистки от накипи с самого начала и дождитесь его завершения. Цикл очистки от накипи продолжится с момента, на котором он был прерван.

Для выполнения цикла очистки от накипи следуйте инструкциям, приведенным ниже:

Перед началом очистки от накипи:

- 1 Опорожните поддон для сбора капель и контейнер для сбора отходов.

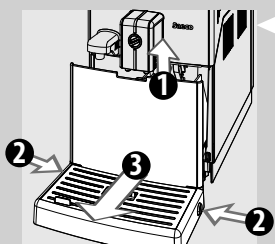



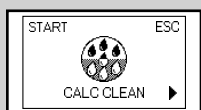
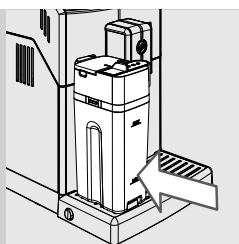

Желтый

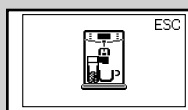

Желтый

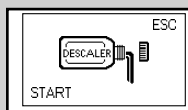

Желтый

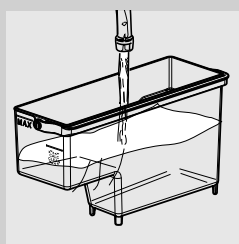
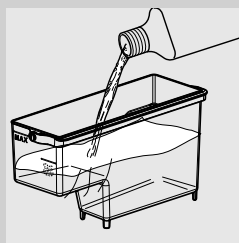

- 2 Вставьте пустой графин для молока.
- 3 Достаньте фильтр для воды «INTENZA+» (если установлен) из бака для воды и установите вместо него оригинальный маленький белый фильтр. Вставьте бак для воды обратно в машину.

4 Нажимайте кнопку «☰», пока на появится показанный сбоку дисплей.

5 Нажмите кнопку «☕» для запуска процесса очистки от накипи.

6 Машина напоминает, что необходимо вставить графин и извлечь устройство подачи графина.

**Примечание.**

Если кнопка «☕» была нажата ошибочно, выйдите из цикла, нажав кнопку «☕».

7 Достаньте бак для воды и залейте в него раствор для удаления накипи. После этого наполните бак свежей водой до уровня **CALC CLEAN**.

8 Вставьте бак для воды обратно в машину.

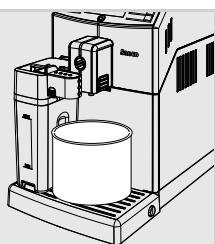

- 9 Переместите устройство подачи графина вправо до символа «☕». Установите вместительную емкость (1,5 л) под устройство подачи графина для молока и под устройство подачи кофе.

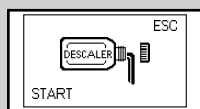

Желтый

- 10 Нажмите кнопку «☕» для включения цикла очистки от накипи.

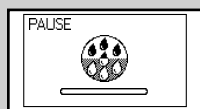

Желтый

- 11 Машина начнет с равномерными интервалами подавать раствор для удаления накипи. Полоска на панели управления отображает прогресс выполнения цикла.

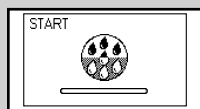

Желтый

**Примечание.**

Цикл очистки от накипи может быть приостановлен нажатием кнопки «☕»; для возобновления цикла снова нажмите кнопку «☕». Это позволит освободить емкость и отлучиться на короткое время.



Красный

- 12 Если отображается этот символ, то бак для воды пуст.

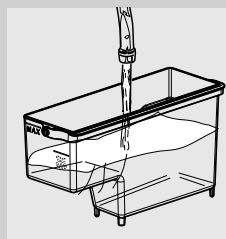

- 13 Извлеките бак для воды, ополосните и наполните его свежей водой до указателя уровня MAX. Вставьте его обратно в машину.

- 14 Уберите и опорожните емкость и графин для молока.

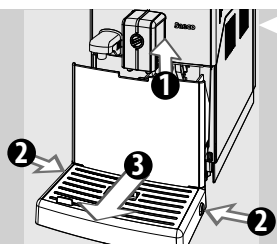

15 Опорожните поддон для сбора капель и вставьте его на место.

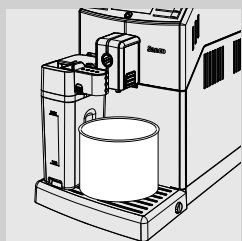

16 Установите графин для молока в машину. Переместите устройство подачи графина вправо до символа «☕». Снова установите емкость под устройство подачи графина для молока и под устройство подачи кофе.



Желтый

17 Нажмите кнопку «☕  
MEMO» для включения цикла ополаскивания.



**Примечание.**

Цикл очистки от накипи может быть приостановлен нажатием кнопки «☕  
MEMO»; для возобновления цикла снова нажмите кнопку «☕  
MEMO». Это позволит освободить емкость и отлучиться на короткое время.



Красный

18 Если отображается этот символ, то бак для воды пуст. Повторите операции с пункта 13 по 17. Когда на машине снова отобразится символ, изображенный сбоку, перейдите к пункту 19.

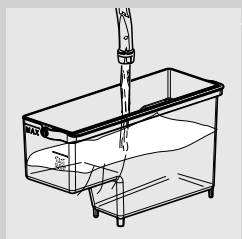

19 Когда бак для воды опустеет, извлеките его, ополосните и наполните свежей водой до указателя уровня MAX. Вставьте его обратно в машину.

20 Опорожните емкость и снова установите ее под устройство подачи.



**Примечание.**

Очистку контура следует производить с использованием предусмотренного количества воды. Если бак для воды не будет заполнен до уровня MAX, машина для ополаскивания может запросить наполнить бак три и более раз.

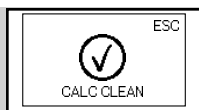

Зеленый

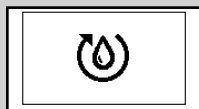

Желтый

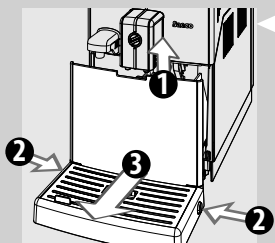

**21** После того как будет подана вся вода, необходимая для ополаскивания, на машине отобразится символ, указанный сбоку. Нажмите кнопку «» для выхода из цикла очистки от накипи.

**22** Машина выполнит автоматическую загрузку контура.

**23** С этого момента машина выполняет автоматический цикл подогрева и ополаскивания для подачи напитков.

**24** Уберите и опорожните емкость.

**25** Опорожните поддон для сбора капель и вставьте его на место.

**26** Цикл очистки от накипи закончен.

**27** Достаньте маленький белый фильтр и установите в бак для воды фильтр «INTENZA+» (если он имеется).



#### Примечание.

После завершения цикла очистки от накипи вымойте блок приготовления кофе в соответствии с инструкциями в главе «Еженедельная чистка блока приготовления кофе».

## ПРОГРАММИРОВАНИЕ

Функции машины могут быть персонализированы с помощью меню программирования.

### Следующие параметры могут быть отрегулированы

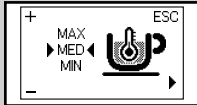

Желтый

#### Температура кофе

Эта функция позволяет регулировать температуру подачи кофе.

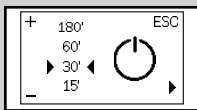

Желтый

#### Таймер (режим ожидания)

Эта функция позволяет регулировать время перехода в режим ожидания после последней подачи кофе.

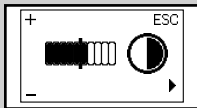

Желтый

#### Контрастность

Эта функция позволяет регулировать контраст дисплея для оптимального отображения сообщений.

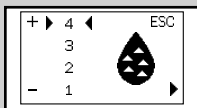

Желтый

#### Жесткость воды

Эта функция позволяет регулировать настройки в зависимости от жесткости воды в зоне проживания пользователя.

- 1 = очень мягкая вода
- 2 = мягкая вода
- 3 = жесткая вода
- 4 = очень жесткая вода

Для подробной информации см. главу «Измерение и программирование жесткости воды».

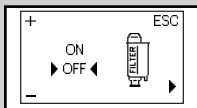

Желтый

#### Фильтр для воды «INTENZA+»

Эта функция позволяет управлять фильтром для воды «INTENZA+». Для подробной информации см. главу, касающуюся операций с фильтром.

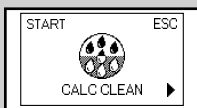

Желтый

#### Цикл очистки от накипи

Эта функция позволяет выполнять цикл очистки от накипи.

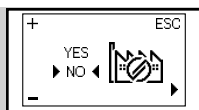

Желтый

**Заводские установки**

Эта функция позволяет установить заново заводские величины.

**Программирование машины**

В данном примере объясняется, как выполнить программирование контрастности дисплея. Для программирования других функций действуйте аналогичным образом.

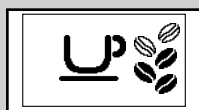

Зеленый

Можно получить доступ к меню программирования только, когда машина включена и на дисплее отображается изображение, приведенное сбоку.

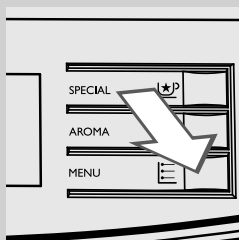

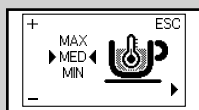

**1** Нажмите кнопку «», чтобы войти в режим программирования.

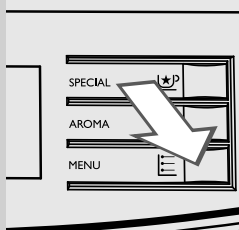

Желтый

**2** На экране появится главная страница.



**3** Нажимайте кнопку «» для прокрутки опций, пока не отобразится функция контрастности дисплея.

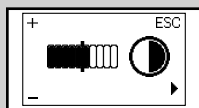

Желтый

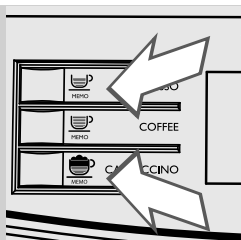

- 4 Нажимайте кнопки «☕» и «☕» для увеличения или уменьшения значения функции.

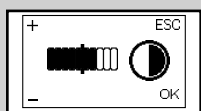

Желтый

- 5 После изменения значения появится сообщение «OK». Нажмите кнопку «☰» для подтверждения изменения.

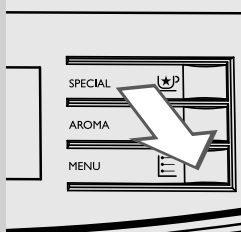

- 6 Для выхода из режима программирования нажмите кнопку «☕».

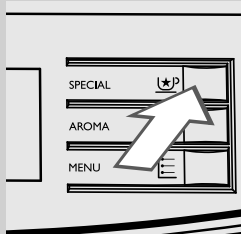

**Примечание.**

Машина автоматически выходит из режима программирования, если в течение 3 минут не было нажато ни одной кнопки. Измененные, но не подтвержденные значения не будут занесены в память.

## ЗНАЧЕНИЕ СИМВОЛОВ НА ДИСПЛЕЕ

Машина оснащена системой цветов, облегчающей интерпретацию сигналов на дисплее.  
Цветовой код символов основан на принципе светофора.

### Сигналы готовности (зеленые)

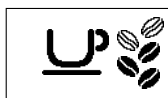

Машина готова к подаче продуктов.

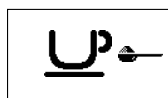

Машина готова к подаче предварительно намолотого кофе.

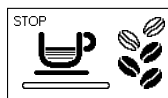

Машина в фазе подачи эспрессо.



Машина в фазе подачи кофе.

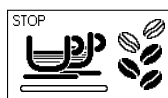

Машина в фазе подачи двух эспрессо.



Машина в фазе подачи двух кофе.



Машина в фазе программирования количества кофе для подачи.

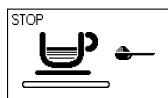

Идет подача кофе с использованием предварительно намолотого кофе.



Выбор вспененного молока или горячей воды.



**Сигналы готовности (зеленые)**



Подача горячей воды.



Подача вспененного молока.



Машина выполняет вспенивание молока для приготовления капучино.



Машина в фазе подачи кофе для приготовления капучино.



Машина программирует количество подаваемого молока для приготовления капучино.



Машина в фазе программирования количества подаваемого кофе для приготовления капучино.



Машина программирует количество подаваемого молока для приготовления вспененного молока.

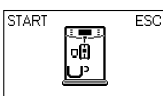

Вставьте устройство подачи воды и нажмите кнопку «MEMO» для начала подачи.  
Нажмите «☺» для выхода.

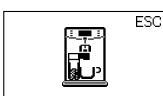

Машина напоминает пользователю о необходимости установки графина для молока.

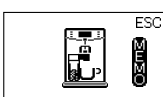

Машина напоминает пользователю о необходимости установки графина для молока во время сохранения в памяти напитка с молоком.

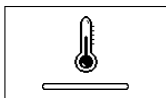
**Предупреждающие сигналы (желтые)**

Машина в фазе подогрева для подачи напитков или горячей воды/пара.



Машина в фазе ополаскивания. Подождите, пока машина завершит цикл.

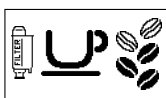

Машина сигнализирует о необходимости замены фильтра для воды «INTENZA+».



Блок приготовления кофе в фазе восстановления после перезагрузки машины.





Наполните емкость кофе в зернах и снова включите цикл подачи.

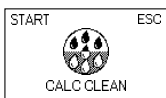

Машина выполнит автоматическую загрузку контура.



Машина должна быть очищена от накипи. Нажмите кнопку «» для запуска процесса очистки от накипи. Выполните операции, описанные в главе «Удаление накипи» настоящего руководства.

Чтобы отложить удаление накипи и приступить к использованию машины, нажмите кнопку «».

**Примечание:** в случае невыполнения удаления накипи машина перестанет правильно работать. В этом случае ремонт НЕ является гарантийным.

**Сигналы тревоги (красные)**

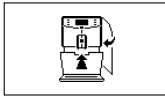

Полностью вставьте поддон для сбора капель и контейнер для сбора отходов в машину и закройте дверцу для обслуживания.

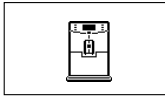

Наполните емкость для кофе в зернах.



Блок приготовления кофе должен быть вставлен в машину.



Опорожните контейнер для сбора отходов. Подождите примерно 5 секунд, прежде чем вставлять его снова.

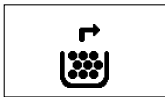

Наполните бак водой.



Выключите машину. Снова включите ее спустя 30 сек. Попробуйте 2 или 3 раза.

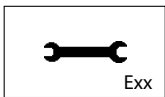

Err

Если машина не включится, свяжитесь по горячей линии с Philips SAECO в вашей стране и сообщите указанный на дисплее код ошибки. Контактная информация указана в гарантийной книжке, предоставляемой отдельно, или на сайте [www.philips.com/support](http://www.philips.com/support).

## РЕШЕНИЕ ПРОБЛЕМ

Эта глава описывает наиболее часто встречающиеся проблемы, которые могут возникнуть у вас с машиной.

Если информация, приведенная ниже, не поможет вам решить проблему, см. страницу FAQ на сайте [www.philips.com/support](http://www.philips.com/support) либо свяжитесь по горячей линии с Philips Saeco в вашей стране.

Контактная информация указана в гарантийной книжке, предоставляемой отдельно, или на сайте [www.philips.com/support](http://www.philips.com/support).

События	Причины	Способ устранения
Машина не включается.	Машина не подключена к сети электропитания или главный выключатель установлен на «О».	Подключите машину к сети электропитания и установите главный выключатель на «I».
Поддон для сбора капель наполняется даже в том случае, когда выпуск воды не происходит.	Иногда машина осуществляет автоматический выпуск воды в поддон для сбора капель для управления ополаскиванием контуров и обеспечения оптимальной работы.	Это нормальный процесс.
На дисплее машины постоянно горит красный символ  .	Контейнер для сбора отходов был освобожден при отключенной машине.	Опорожнение контейнера для сбора отходов должно выполняться при включенной машине. Дождитесь отображения символа  , прежде чем снова вставлять контейнер.
Кофе недостаточно горячий.	Чашки холодные.	Нагрейте чашки горячей водой.
Кофе с недостаточным количеством кремовой пенки (см. примечание).	Смесь не подходит, кофе не свежей поджарки или имеет очень крупный помол.	Замените кофейную смесь или отрегулируйте степень помола, как описано в главе «Регулировка кофемолки с керамическими жерновами».
Машина тратит слишком много времени на нагревание, или количество подаваемой воды недостаточно.	Контур машины засорен накипью.	Выполните очистку машины от накипи.
Блок приготовления кофе не извлекается.	Блок приготовления кофе не в правильном положении.	Включить машину. Закройте дверцу для обслуживания. Блок приготовления кофе автоматически возвращается в начальное положение.
	Контейнер для сбора отходов вставлен.	Достаньте контейнер для сбора жидких отходов, после чего извлеките блок приготовления кофе.
Машина выполняет помол кофе в зернах, а напиток не выходит (см. примечание).	Нехватка воды.	Наполнить бак водой и загрузить контур (глава «Первое включение»).
	Блок приготовления кофе загрязнен.	Прочистите блок приготовления кофе (глава «Еженедельная чистка блока приготовления кофе»).
	Контур не загружен.	Загрузите контур (глава «Первое включение»).
	Это может произойти, когда машина выполняет автоматическую регулировку дозы.	Приготовьте несколько порций кофе, как описано в главе «Saeco Adapting System».
	Устройство подачи загрязнено.	Промойте устройство подачи.

События	Причины	Способ устранения
Кофе слишком водянистый (см. примечание).	Это может произойти, когда машина выполняет автоматическую регулировку дозы.	Приготовьте несколько порций кофе, как описано в главе «Saeco Adapting System».
Кофе выходит медленно (см. примечание).	Кофе слишком слабый.	Замените кофейную смесь или отрегулируйте помол, как описано в главе «Регулировка кофемолки с керамическими жерновами».
	Контур не загружен.	Загрузите контур (глава «Первое включение»).
	Блок приготовления кофе загрязнен.	Прочистите блок приготовления кофе (глава «Еженедельная чистка блока приготовления кофе»).
Кофе выходит за пределы устройства подачи.	Устройство подачи засорено.	Очистите устройство подачи и его выходные отверстия.
Взбитое молоко слишком холодное.	Чашки холодные.	Нагрейте чашки горячей водой.
Молоко не вспенивается.	Грязный или неправильно вставленный графин для молока.	Очистите графин и вставьте его правильно.
Молоко не выходит.	Устройство подачи графина для молока было извлечено неправильно.	Убедитесь, что устройство подачи молока было извлечено правильно.
	Графин для молока собран неправильно.	Проверьте, чтобы все компоненты были собраны правильно.



**Примечание.**

\* Эти проблемы могут быть нормальными, если была изменена кофейная смесь, или в случае, когда выполняется первая установка; в этом случае подождите, пока машина выполнит авторегулировку, как описано в параграфе «Saeco Adapting System».

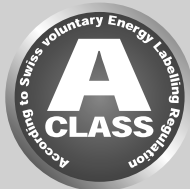
**РЕЖИМ ЭКОНОМИИ ЭЛЕКТРОЭНЕРГИИ****Stand-by**

Суперавтоматическая кофемашина для приготовления эспрессо Saeco разработана для экономии электроэнергии, на что указывает «энергетическая этикетка» класса А.

По истечении 30 минут после последнего пользования машина автоматически выключается (если только время режима ожидания не запрограммировано иначе). Если была выполнена подача напитка, машина выполняет цикл ополаскивания.

В режиме ожидания потребление электроэнергии составляет менее 1 Вт/ч. Для включения машины нажмите кнопку «» (если главный выключатель, расположенный сзади машины, установлен на «I»). Если бойлер холодный, машина выполняет цикл ополаскивания.

**Утилизация**

По окончании срока эксплуатации нельзя обращаться с машиной, как с обычными бытовыми отходами, необходимо сдать ее в уполномоченный центр по утилизации. Это будет способствовать защите окружающей среды.

- Упаковочные материалы могут быть использованы повторно.
- Машина: извлеките штепсельную вилку из розетки и отсоедините шнур питания.
- Сдайте машину и шнур питания в сервисный центр или в организацию, занимающуюся утилизацией отходов.

Это изделие соответствует европейской директиве 2002/96/ЕС.

Значок, нанесенный на изделие или на упаковку, означает, что изделие не может приравниваться к домашним отходам. Изделие следует сдать в компетентный центр сбора отходов для вторичной переработки электрических и электронных компонентов.

Приняв меры по правильной утилизации изделия, вы внесете свой вклад в защиту окружающей среды и людей от потенциальных негативных последствий, которые могут возникнуть при неправильной утилизации изделия. Для получения более подробной информации о порядке утилизации изделий обращайтесь в соответствующее местное отделение, вашу службу утилизации бытовых отходов или магазин, в котором вы приобрели изделие.

**ТЕХНИЧЕСКИЕ ХАРАКТЕРИСТИКИ**

Производитель оставляет за собой право изменять технические характеристики изделия.

Номинальное напряжение - Номинальная мощность - Питание	См. табличку, расположенную внутри дверцы для обслуживания
Материал корпуса	Термопластик
Размеры (д х ш х г)	215 x 330 x 429 мм
Масса	7,5 кг
Длина шнура	800–1200 мм
Панель управления	Лицевая
Размеры чашек	До 152 мм
Бак для воды	1,8 литра - съемный
Объем емкости для кофе в зернах	250 гр
Вместимость контейнера для отходов	15
Давление насоса	15 бар
Бойлер	Бойлер из нержавеющей стали
Предохранительные устройства	Плавкий предохранитель

**ГАРАНТИЯ И ОБСЛУЖИВАНИЕ****Гарантия**

Для получения более подробной информации о гарантии и связанных с ней условиях см. гарантийную книжку, предоставляемую отдельно.

**Обслуживание**

Мы хотим быть уверенными в том, что вы довольны своей машиной. Если вы этого еще не сделали, зарегистрируйте вашу покупку на сайте [www.philips.com/welcome](http://www.philips.com/welcome). Так мы сможем оставаться на связи с вами и отправлять вам памятки о проведении чистки и удалении накипи.

Если вам нужна будет поддержка или помощь, посетите сайт компании Philips [www.philips.com/support](http://www.philips.com/support) либо свяжитесь по горячей линии с Philips Saeco в вашей стране.

Контактный номер телефона указан в гарантийной книжке, предоставляемой отдельно, или на сайте [www.philips.com/support](http://www.philips.com/support).

## ЗАКАЗ ИЗДЕЛИЙ ДЛЯ ТЕХОБСЛУЖИВАНИЯ

Для чистки и удаления накипи используйте только продукты для обслуживания производства Saeco. Эти продукты можно приобрести в интернет-магазине Philips (если он доступен в вашей стране) по адресу [www.shop.philips.com/service](http://www.shop.philips.com/service), у вашего местного продавца или в авторизованных сервисных центрах.

Если вы столкнетесь с трудностями при получении продуктов для обслуживания вашей машины, просим вас связаться по горячей линии с Philips Saeco вашей страны.

Контактная информация указана в гарантийной книжке, предоставляемой отдельно, или на сайте [www.philips.com/support](http://www.philips.com/support).

Общий вид изделий для техобслуживания:



- Средство для удаления накипи CA6700



- Картридж фильтра для воды INTENZA+ CA6702

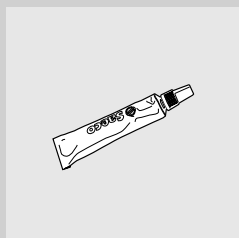

- Пищевая смазка HD5061



- Таблетки для удаления кофейного масла CA6704



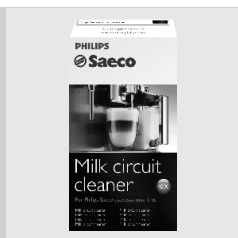

- Система очистки контура молока: CA6705



- Комплект для обслуживания CA 6706







[www.philips.com/welcome](http://www.philips.com/welcome)

Производитель оставляет за собой право вносить любые изменения без предварительного уведомления.



421940438991

Rev.00 del 30-05-13